

BISLEY

Business Einrichtungen



made for life



VISION

Das Leben mag unberechenbar sein, aber auf ein Produkt von Bisley können Sie sich immer verlassen. Es ist präzisionsgefertigt, für lange Haltbarkeit konzipiert und funktioniert über Jahre hinweg so gut wie am ersten Tag. Wir entwerfen seit über neunzig Jahren innovative Produkte, die die wechselnden Bedürfnisse der heutigen Arbeitswelt erfüllen.

EIN VERTRAUENSWÜRDIGER NAME

Unser Erfolg beruht auf beständigen Beziehungen, den neuesten Technologien und den besten Mitarbeitern. Unser Streben nach Spitzenqualität kennt keine Grenzen - als privat geführtes Unternehmen können wir den gesamten Gewinn in das Unternehmen reinvestieren.

AUFBEWAHRUNG LIEGT UNS AM HERZEN

Bisley lebt Aufbewahrung. Seit der Einführung des ikonischen MultiDrawer™ im Jahr 1958 ist Bisley Vorreiter für innovative Stauraumlösungen, die die Herausforderungen unserer Zeit meistern und auch nach Jahrzehnten noch aktuell sind.

Wir wissen, welchen Unterschied ein effizientes Aufbewahrungssystem machen kann - deshalb ist dies auch das Kernstück unserer Arbeit. Es wird oft übersehen, dass die Art der Aufbewahrung die gesamte Arbeitsatmosphäre beeinflussen kann. Wir kreieren intelligente Archivierungslösungen, die für ruhige, organisierte und produktive Arbeitsplätze förderlich sind. Dies wirkt sich positiv auf die Menschen aus, die dort arbeiten und damit letztendlich auch auf das Unternehmen selbst.

ARCHIVIERUNG UND EINRICHTUNG IM DIGITALEN ZEITALTER

Durch die neuen Archivierungsmethoden und die Entwicklung hin zu fließenderen, mobileren Arbeitspraktiken hat sich die Art der Aufbewahrung im Büro völlig verändert. Während weniger Raum für die Aufbewahrung von Akten und Papieren benötigt wird, steigt die Nachfrage nach Stauraum für persönliche, oft wertvollere Dinge wie Laptops, Tablets oder auch Fahrradhelme und Handtaschen.

Darüber hinaus steht immer mehr agiles und flexibles Arbeiten im Vordergrund. Weg vom klassischen Büroarbeitsplatz, hin zum mobilen Arbeiten von zu Hause aus. Auch wir haben uns lange mit der Entwicklung des Hybridarbeitens beschäftigt und vielseitige Aufbewahrungslösungen designt, die optimal zu unseren neuen Sitz- und Schreibtischsystemen passen. Denn Möbelstücke, die für den professionellen Einsatz in Unternehmen konzipiert sind, passen häufig nicht in eine private Wohnumgebung.

Oberflächen, Farben und Maße müssen zu der restlichen Wohneinrichtung passen und meist steht nur eine kleine, begrenzte Fläche zur Verfügung. Mit den neuen Bisley Home Office Serien haben wir umfangreiche Lösungen für jede Raumsituation.

Anforderungen und Trends mögen sich ändern, doch die Art und Weise wie wir Dinge angehen, bleibt stets die gleiche. Als Einrichtungsspezialisten verstehen wir den Markt und fertigen Produkte, die den sich wandelnden Ansprüchen der heutigen Arbeitswelt gerecht werden.

UNVERWECHSELBARE QUALITÄT

Wir erfüllen die höchsten Standards und unsere Möbel werden mit großer Sorgfalt gefertigt. Wir haben uns über mehr als 80 Jahre hinweg kontinuierlich und erfolgreich weiterentwickelt, um zeitlose, haltbare Designs zu verwirklichen, die sich heute weltweiter Beliebtheit erfreuen. Es ist gut zu wissen, dass Sie in jeder Situation und an jedem Ort auf Bisley zählen können.

Im Jahr 2015 verlieh uns die Furniture Makers' Guild ihren renommierten Manufacturing Guild Mark, mit dem Spitzenleistungen bei Nachhaltigkeit und Produktion gewürdigt werden. Im Jahr 2017 erhielt unser MultiDrawer™ den Design Guild Mark für seine Zeitlosigkeit bei Design, Funktionalität und Qualität.



EINRICHTUNGSLÖSUNGEN

Bei der Entstehung von einzigartigen Arbeitswelten ist Bisley ein Synonym für hohe Qualität. Seit über 90 Jahren erschaffen wir gut durchdachte und langlebige Produkte, die sorgfältig nach höchsten Standards hergestellt werden.

6

STAURAUMSYSTEME

- S.8 BE BY BISLEY™
- S. 12 LATERALFILE™
 - S. 14 Flügeltürenschränk
 - S. 15 Rollladenschränk
 - S. 16 Kombination
 - S. 17 RecycleSpace
 - S. 18 Glide II
- S. 24 SYSTEMFILE™
 - S. 26 Flügeltürenschränk
 - S. 28 Rollladenschränk
 - S. 30 Kombination
- S. 32 ESSENTIALS
 - S. 34 Flügeltürenschränk
 - S. 36 Rollladenschränk
 - S. 37 Schubladenschränk
- S. 40 BRIDGE
- S. 44 PREN
 - S. 46 Flügeltürenschränk
 - S. 47 Kleiderschränk

48

PERSÖNLICHER STAU RAUM

- S. 50 LODGES
 - S. 52 LateralFile™
 - S. 54 SystemFile™
 - S. 55 Essentials
 - S. 56 LockerWall
 - S. 62 Pren
- S. 68 KUBBI
- S. 70 ASSISTENZMÖBEL
 - S. 72 Bite®
 - S. 73 Tower™
 - S. 74 Buddy
 - S. 75 Hochcontainer ECO
 - S. 75 Tabi
- S. 76 CONTAINERSYSTEME
 - S. 78 OBA
 - S. 79 Note™
 - S. 82 Note™ Caddy
- S. 84 GARDEROBEN- & SCHLIESSFACHSCHRÄNKE
 - S. 86 MonoBloc™
 - S. 88 Office
 - S. 89 Light
 - S. 90 Primary Locker

100

KLASSISCHER STAU RAUM

- S. 102 HÄNGEREGISTRATURSCHRÄNKE
 - S. 103 Hängeregistraturschränk
 - S. 104 Hängeregistraturschränk LIGHT
 - S. 105 Hängeregistraturschränk ECO
- S. 106 FLÜGELTÜRENSCHRÄNK UNIVERSAL
- S. 107 FLÜGELTÜRENSCHRÄNK ECO
- S. 108 SCHIEBETÜRENSCHRÄNK ECO
- S. 109 EINSCHWENKTÜRENSCHRÄNK ECO
- S. 110 ROLLADENSCHRÄNK EUROTAMBOUR™
- S. 116 SCHUBLADENSCHRÄNKE
 - S. 118 MultiDrawer™
 - S. 120 Serie F
 - S. 120 Schubladenschränk ECO
 - S. 121 PFA | Home Filer



122

PROFESSIONELLES WOHNEN

- S. 124 LIVING BY BISLEY

126

HOME OFFICE

- S. 128 POISE
- S. 129 MULTIRANGE
- S. 130 HIDEAWAY | PAL | SHADOW
- S. 131 MULTIRANGE | PLATFORM | MOSAIC
- S. 132 OUTLINE
- S. 133 BRIDGE
- S. 134 BOB

136

FACHSPEZIFISCHER STAU RAUM

- S. 137 PLAN- & ZEICHNUNGSSCHRÄNK
- S. 137 PLAN- & ZEICHNUNGSSCHRÄNK ECO
- S. 139 KARTEISCHRÄNK ECO, KARTEIKASTEN ECO
- S. 140 SYSTEM REGAL
- S. 140 SYSTEM REGAL LIGHT
- S. 141 AKTENREGAL
- S. 142 SYSTEM REGAL

144

TISCHSYSTEME

- S. 148 VARIA
- S. 150 CITO
- S. 152 FORTIS
- S. 155 TAVO
- S. 156 MEHRZWECKTISCHE

158

SITZLÖSUNGEN

- S. 162 BÜRODREHSTÜHLE
- S. 167 BÜRODREHSTÜHLE & BESUCHERSTÜHLE
- S. 172 BESUCHERSTÜHLE
- S. 176 HOCKER
- S. 178 SOFT SEATING
- S. 190 HOLZFORMSCHALENSTÜHLE
- S. 191 KUNSTSTOFFSCHALENSTÜHLE

192

BISLEY ROOM

- S. 194 ROOM
- S. 194 PHONE BOX

196

GLASTOPS

PLANUNGSHILFEN

FARBPALETTE

SCHNELL LIEFERPROGRAMM

SERVICE & LOGISTIK

STAU-RAUMSYSTEME



STAU-RAUMSYSTEME



STAURAUMSYSTEME

be by Bisley™

Perfekte Kombinationen für einen vernetzten Arbeitsplatz.



be by Bisley™ ist ein formschönes, individualisierbares System, mit dem Sie inspirierende Räume schaffen, die auf natürliche Weise Menschen zusammenbringen und das Arbeitsumfeld verbessern.

Es eignet sich perfekt für die subtile Raumeinteilung und unterstützt unterschiedlichste Anwendungsbereiche: kollaboratives Arbeiten, individuelle und fokussierte Tätigkeiten oder Ruhe- und Erholungsphasen.

STAURAUMSYSTEME

be by Bisley™

Um die Planung des idealen Arbeitsplatzes so einfach wie möglich zu gestalten, haben wir eine Auswahl der beliebtesten Konfigurationen zusammengestellt. Mit unseren individuellen Modulen wählen Sie genau das, was Sie benötigen: Die perfekten Kombinationen für einen vernetzten Arbeitsplatz.



Wenn Sie ein maßgeschneidertes Design mitentwickeln möchten, sprechen Sie uns bitte an. Gerne stellen wir für Sie eine einzigartige Konfiguration zusammen. Mehr Informationen finden Sie auch in unserem be SpecGuide.

be by Bisley™ Aufbewahrung mit Regalaufsatz



| Individuell konfigurierbar | Umfangreiche Farbauswahl | Moderne Kombination aus Stahl und Holz
| Höhenausgleichsfüße | Elektrifizierung optional

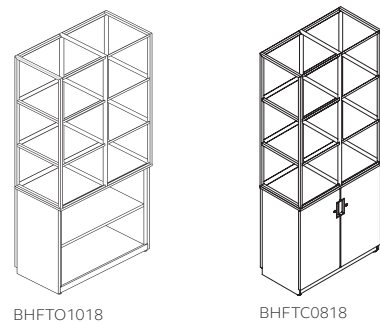

BHFTO1018

BHFTC0818

Aufbewahrung mit Regalaufsatz H 1874 mm, T 440 mm			
Artikelnummer	Beschreibung	Breite mm	VK zzgl. MwSt.
BHFTO0818	Regalschrank mit Top, 3 Fachböden	800	1.459,00 €
BHFTO1018	Regalschrank mit Top, 3 Fachböden	1000	1.579,00 €
BHFTC0818	Flügeltürenschrack mit Top, 3 Fachböden	800	1.899,00 €
BHFTC1018	Flügeltürenschrack mit Top, 3 Fachböden	1000	1.825,00 €

Die Lieferzeiten können bei den elektrifizierten be by Bisley™ Elementen abweichen.

be by Bisley™ Multi Media Einheit

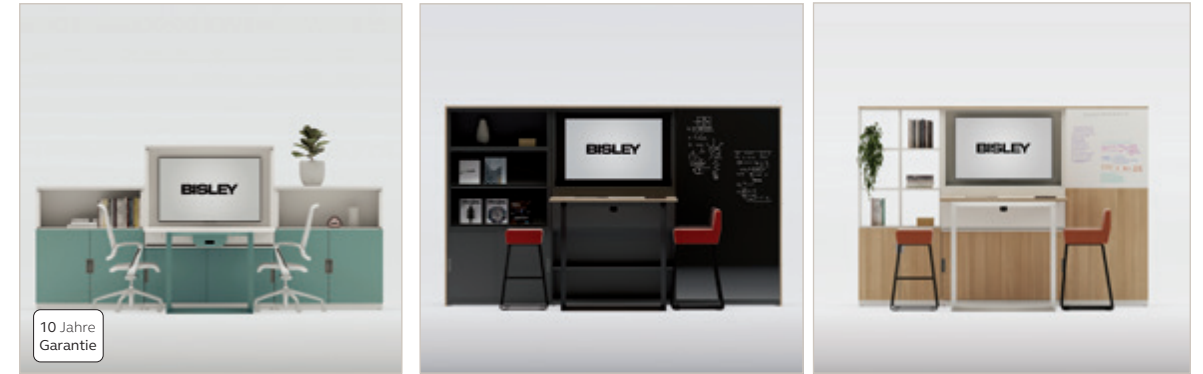

| Optimale Arbeitsumgebung mit kreativen Stauraum-, Tisch- und Displaylösungen
| Vordefinierte Konfigurationen | Höhenausgleichsfüße | Versteckte Kabelführung im doppelwandigen Korpus | Elektrifizierung optional

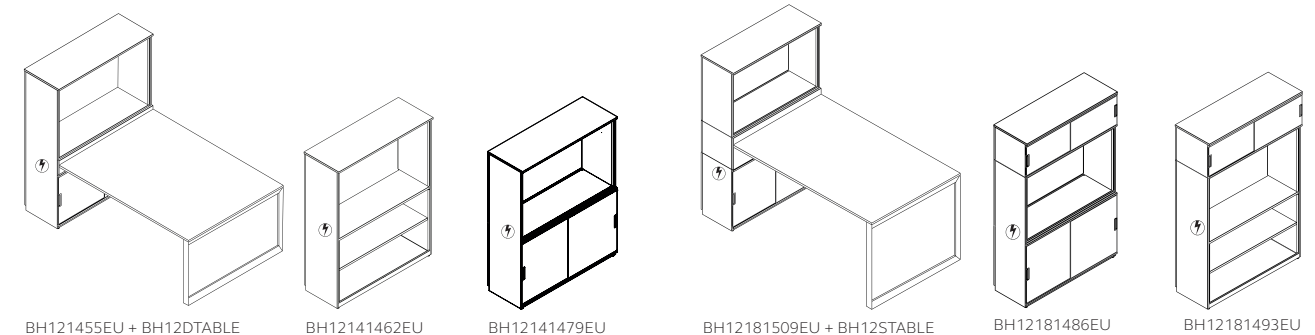

BH121455EU + BH12DTABLE

BH12141462EU

BH12141479EU

BH12181509EU + BH12STABLE

BH12181486EU

BH12181493EU

Media Element H 1512 mm, T 440 mm				
Artikelnummer	Beschreibung	Strom USB	Breite mm	VK zzgl. MwSt.
BH12141455NP	Offenes Fach, Schiebetüren H 532 mm, 1 Fachboden für 2 Ordnerhöhen	-	1200	2.069,00 €
BH12141455EU	Offenes Fach, Schiebetüren H 532 mm, 1 Fachboden für 2 Ordnerhöhen	EU	1200	2.719,00 €
BH12DTABLE	Tisch B 1600 mm, T 1200 mm, O Gestell	-	1600	899,00 €
BH12141462NP	2 Fachböden für 3 Ordnerhöhen	-	1200	1.649,00 €
BH12141462EU	2 Fachböden für 3 Ordnerhöhen	EU	1200	2.299,00 €
BH12141479NP	Offenes Fach, Schiebetüren H 684 mm, 1 Fachboden für 2 Ordnerhöhen	-	1200	1.919,00 €
BH12141479EU	Offenes Fach, Schiebetüren H 684 mm, 1 Fachboden für 2 Ordnerhöhen	EU	1200	2.579,00 €

Media Element H 1892 mm, T 440 mm				
Artikelnummer	Beschreibung	Strom USB	Breite mm	VK zzgl. MwSt.
BH12181509NP	Offenes Fach, Schiebetüren H 684 mm, 1 Fachboden für 2 Ordnerhöhen	-	1200	2.659,00 €
BH12181509EU	Offenes Fach, Schiebetüren H 684 mm, 1 Fachboden für 2 Ordnerhöhen	EU	1200	3.369,00 €
BH12STABLE	Stehtisch B 1600 mm, T 1200 mm, O-Gestell	-	1600	1.869,00 €
BH12181486NP	Schiebetüren H 380 mm, offenes Fach, Schiebetüren H 684 mm, 1 Fachboden für 2 Ordnerhöhen	-	1200	2.759,00 €
BH12181486EU	Schiebetüren H 380 mm, offenes Fach, Schiebetüren H 684 mm, 1 Fachboden für 2 Ordnerhöhen	EU	1200	3.279,00 €
BH12181493NP	Schiebetüren H 380 mm, offenes Fach, 2 Fachböden für 3 Ordnerhöhen	-	1200	2.479,00 €
BH12181493EU	Schiebetüren H 380 mm, offenes Fach, 2 Fachböden für 3 Ordnerhöhen	EU	1200	2.999,00 €

⚡ EU Stromanschluss inklusive 2 USB-Anschlüsse
- ohne Elektrifizierung

Die Lieferzeiten können bei den elektrifizierten be by Bisley™ Elementen abweichen.

LateralFile™

Vielseitiges Stauraumsystem mit minimalistischem Design und nahtlosem Finish.



LateralFile™ ist ein Stauraumsystem, das die Ausstattung komplexer Büroflächen mit nur einer Produktfamilie ermöglicht. Die große Auswahl an Optionen wird selbst den anspruchsvollsten Anforderungen an Archivierung und Stauraum gerecht.

Die Produktreihe im nahtlosen Design mit sanft schließenden, doppelwandigen Türen ist stilvoll und hochwertig. Die zeitlose Ästhetik macht Bisley LateralFile™ zur ersten Wahl für Architekten, Designer und Endverbraucher.

LateralFile™

1. **LODGES**
Sichere, persönliche Schließfächer, ideal für die Nutzung durch Mitarbeiter, Besucher oder extern Beschäftigte. Zur Verfügung stehen verschiedene Schließoptionen: Zylinderschloss, manuelles oder elektronisches Zahlenkombinationsschloss, RFID Schloss.

2. **KLEIDERSCHRÄNKE**
Erhältlich in verschiedenen Größen mit Kleiderstange, Hutboden und Flügeltüren mit Belüftungslöchern.

3. **FLÜGELTÜRENSCHRÄNKE**
Robuste, sanft schließende Flügeltüren, ideal für die Ablage unterschiedlichster Medien.

4. **ROLLLADENSCHRÄNKE**
Vollständig im Korpus verschwindende Rollläden, geringe Stelltiefe. Ideal für den Einsatz in anspruchsvollen und engen Räumen als Alternative zu Schubladen- und Flügeltürenschränken.

5. **RECYCLINGSCHRÄNKE**
Diskretes Entsorgungsmanagement mit drei Wertstoffbehältern und verstecktem Stauraum.

6. **SCHUBLADENSCHRÄNKE**
Abschließbare Schubladen für die Archivierung von Hängemappen, Archivboxen und Ordnern.

7. **MAGAZINSCHRÄNKE**
Schrägalage, ideal für die Präsentation von Magazinen, Zeitschriften und Literatur.

8. **KOMBINATIONEN**
Große Auswahl an Frontoptionen wie Flippertüren, Schubladen und Flügeltüren.

9. **BÜCHERREGALE**
Regaltiefe 300 mm, ideal zur Präsentation von Literatur.

LateralFile™ Flügeltürenschränk



| SoftClose™ | Doppelwandige Türen | Zweipunkt-Schließmechanismus | Inkl. 2 Schlüssel | Durchgehend geschweißter Korpus mit nahtlosem Design | Durchgehende Griffleiste | Höhenausgleichsfüße

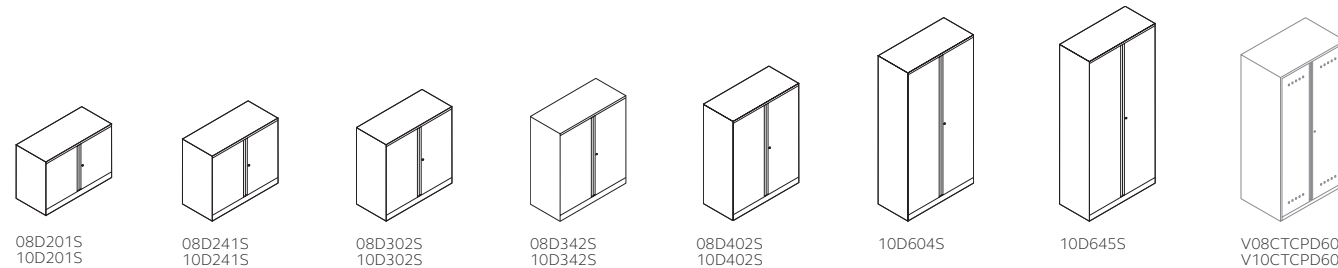

Flügeltürenschränk B 800 mm				
Artikelnummer	Beschreibung	Höhe mm	Tiefe mm	VK zzgl. MwSt.
08D201S 10D201S	mit 1 Fachboden für 1,5 Ordnerhöhen	693	470	619,00 €
08D241S 10D241S	mit 1 Fachboden für 2 Ordnerhöhen	845	470	659,00 €
08D302S 10D302S	mit 2 Fachböden für 2,5 Ordnerhöhen	997	470	709,00 €
08D342S 10D342S	mit 2 Fachböden für 3 Ordnerhöhen	1149	470	759,00 €
08D402S 10D402S	mit 2 Fachböden für 3 Ordnerhöhen	1301	470	759,00 €
IC08BSPS	Fachboden	27,5	428	32,00 €
IC08SSPDPS	Fachboden mit Schlitzen	25	428	49,00 €
SHDV64P5PS	Fachbodenteiler aus Kunststoff (VE = 5 Stück)	-	-	35,00 €
PGNHLESET	Formulargefach	-	-	165,00 €
IC08RFPS	Teleskophängerahmen	100	420	169,00 €
V08CTCPD60	Kleiderschränk mit Belüftungslöchern, Hutboden und Kleiderstange	1947	600	1.229,00 €
CTCSH086PS	Fachboden für Kleiderschränk	32	562	35,00 €

Die Höhe ist +24 mm einstellbar.

Flügeltürenschränk B 1000 mm				
Artikelnummer	Beschreibung	Höhe mm	Tiefe mm	VK zzgl. MwSt.
10D201S	mit 1 Fachboden für 1,5 Ordnerhöhen	693	470	639,00 €
10D241S	mit 1 Fachboden für 2 Ordnerhöhen	845	470	699,00 €
10D302S	mit 2 Fachböden für 2,5 Ordnerhöhen	997	470	739,00 €
10D342S	mit 2 Fachböden für 3 Ordnerhöhen	1149	470	749,00 €
10D402S	mit 2 Fachböden für 3 Ordnerhöhen	1301	470	799,00 €
10D604S	mit 4 Fachböden für 5 Ordnerhöhen	1947	470	1.069,00 €
10D645S	mit 5 Fachböden für 5,5 Ordnerhöhen	2099	470	1.109,00 €
IC10BSPS	Fachboden	27,5	428	32,00 €
IC10SSPDPS	Fachboden mit Schlitzen	25	428	55,00 €
SHDV64P5PS	Fachbodenteiler aus Kunststoff (VE = 5 Stück)	-	-	35,00 €
PGNHLESET	Formulargefach	-	-	165,00 €
IC10RFPS	Teleskophängerahmen	100	420	175,00 €
V10CTCPD60	Kleiderschränk mit Belüftungslöchern, Hutboden und Kleiderstange	1947	600	1.399,00 €
CTCSH106PS	Fachboden für Kleiderschränk	32	562	45,00 €

Die Höhe ist +24 mm einstellbar.

LateralFile™ Rollladenschränk



| Magnetischer Türverschluss | Dreipunkt-Schließmechanismus ab H 1637 | Inkl. 2 Schlüssel | Durchgehende Griffleiste | Höhenausgleichsfüße | Geschweißter Korpus mit nahtlosem Design | Ab einer Breite von 1000 mm zwei Rollläden | Auswahl Rollläden siehe Kapitel „Farbpalette“

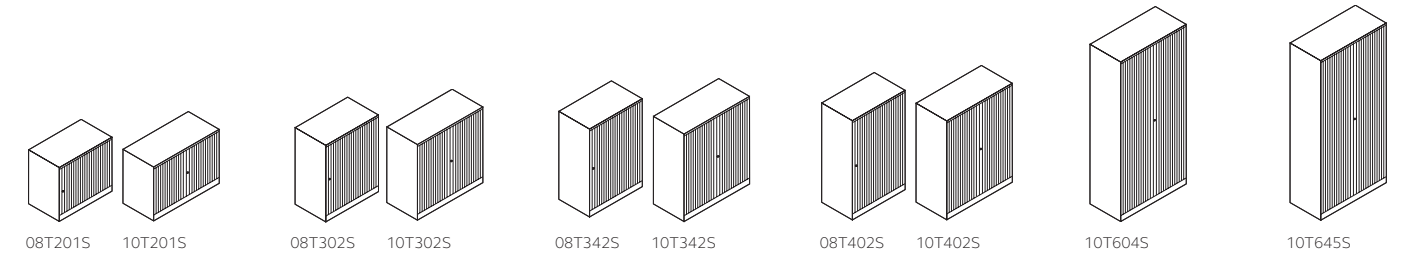

Rollladenschränk B 800 mm, T 470 mm			
Artikelnummer	Beschreibung	Höhe mm	VK zzgl. MwSt.
08T201S	1 Fachboden für 1,5 Ordnerhöhen	693	539,00 €
08T302S	2 Fachböden für 2,5 Ordnerhöhen	997	619,00 €
08T342S	2 Fachböden für 3 Ordnerhöhen	1149	699,00 €
08T402S	2 Fachböden für 3 Ordnerhöhen	1301	699,00 €
IT08BSPS	Fachboden	27,5	30,00 €
IT08SSPDPS	Fachboden mit Schlitzen	27,5	45,00 €
SHDV64P5PS	Fachbodenteiler aus Kunststoff (VE = 5 Stück)	152	35,00 €
PGNHLESET	Formulargefach	152	165,00 €
IT08RFPS	Teleskophängerahmen	-	165,00 €

Die Höhe ist +24 mm einstellbar.

Rollladenschränk B 1000 mm, T 470 mm			
Artikelnummer	Beschreibung	Höhe mm	VK zzgl. MwSt.
10T201S	1 Fachboden für 1,5 Ordnerhöhen	693	609,00 €
10T302S	2 Fachböden für 2,5 Ordnerhöhen	997	699,00 €
10T342S	2 Fachböden für 3 Ordnerhöhen	1149	799,00 €
10T402S	2 Fachböden für 3 Ordnerhöhen	1301	829,00 €
10T604S	4 Fachböden für 5 Ordnerhöhen	1947	1.069,00 €
10T645S	5 Fachböden für 5,5 Ordnerhöhen	2099	1.099,00 €
IT10BSPS	Fachboden	27,5	32,00 €
IT10SSPDPS	Fachboden mit Schlitzen	27,5	55,00 €
SHDV64P5PS	Fachbodenteiler aus Kunststoff (VE = 5 Stück)	152	35,00 €
PGNHLESET	Formulargefach	152	165,00 €
IT10RFPS	Teleskophängerahmen	-	169,00 €

Die Höhe ist +24 mm einstellbar.

LateralFile™ Kombination



| Flügel- und Flippertüren mit SoftClose™ | Schubladen mit Doppelauszugssperre | Schallschutzmatte auf der Schubladeninnenwand und in der Flippertür | Doppelwandige Flügeltüren | Kombination mit Flügeltüren separat abschließbar | Inkl. 2 Schlüssel | Aufhängung der Mappen in den Schubladen von links nach rechts | Aufhängung von vorn nach hinten mit Zubehör möglich | Höhenausgleichsfüße
| Durchgehend geschweißter Korpus mit nahtlosem Design

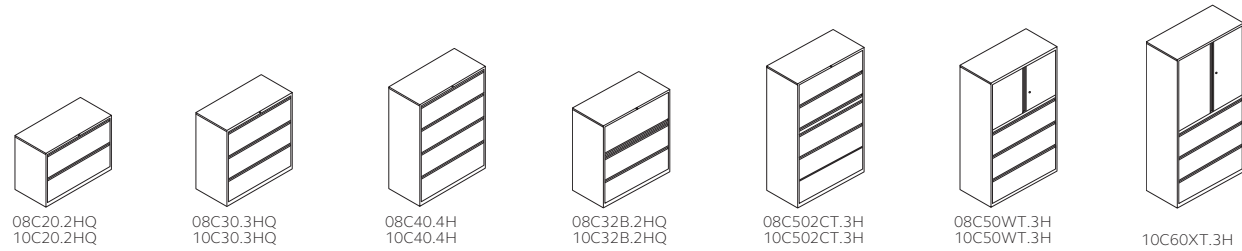

Kombination B 800 mm, T 470 mm				
Artikelnummer	Beschreibung	Höhe mm	VK je zzgl. MwSt.	VK zzgl. MwSt.
08C20.2HQ 10C20.2HQ	2 Schubladen à H 305 mm inkl. Gegengewicht	693	-	815,00 €
08C30.3HQ 10C30.3HQ	3 Schubladen à H 305 mm inkl. Gegengewicht	997	-	1.049,00 €
08C40.4H	4 Schubladen à H 305 mm	1301	-	1.129,00 €
08C32B.2HQ IC08NBSPS	1 Flippertür H 381 mm & 2 Schubladen à H 305 mm inkl. Gegengewicht Fachboden H 25 mm	1073	959,00 € 35,00 €	994,00 €
08C502CT.3H (2x) IC08LRFPS	2 Flippertüren à H 305 mm, TieBar & 3 Schubladen à H 305 mm Lateralhängevorrichtung (für Flippertür)	1643	1.199,00 € (2x) 35,00 €	1.269,00 €
08C50WT.3H IC08BSPS	Flügeltüren H 610 mm, TieBar & 3 Schubladen à H 305 mm Fachboden H 27,5 mm	1643	1.199,00 € 32,00 €	1.231,00 €

Die Höhe ist +24 mm einstellbar.

Kombination B 1000 mm, T 470 mm				
Artikelnummer	Beschreibung	Höhe mm	VK je zzgl. MwSt.	VK zzgl. MwSt.
10C20.2HQ	2 Schubladen à H 305 mm inkl. Gegengewicht	693	-	849,00 €
10C30.3HQ	3 Schubladen à H 305 mm inkl. Gegengewicht	997	-	1.059,00 €
10C40.4H	4 Schubladen à H 305 mm	1301	-	1.199,00 €
10C32B.2HQ IC10NBSPS	1 Flippertür H 381 mm & 2 Schubladen à H 305 mm inkl. Gegengewicht Fachboden H 25 mm	1073	1.049,00 € 45,00 €	1.094,00 €
10C502CT.3H (2x) IC10LRFPS	2 Flippertüren à H 305 mm, TieBar & 3 Schubladen à H 305 mm Lateralhängevorrichtung (für Flippertür)	1643	1.309,00 € (2x) 40,00 €	1.389,00 €
10C50WT.3H IC10BSPS	Flügeltüren H 610 mm, TieBar & 3 Schubladen à H 305 mm Fachboden H 27,5 mm	1643	1.279,00 € 32,00 €	1.343,00 €
10C60XT.3H (2x) IC10NBSPS	2 Flippertüren à H 381 mm, TieBar & 3 Schubladen à H 305 mm Fachboden H 25 mm	1947	1.399,00 € (2x) 45,00 €	1.489,00 €

Die Höhe ist +24 mm einstellbar.

LateralFile™ Recyclespace™



| Drei 50-Liter Recyclingbehälter je Einheit | Doppelwandige Flügeltüren | Zylinderschloss inkl. 2 Schlüssel | Praktischer Fachboden für Müllbeutel etc. | Ideal für Teambereiche und Pausenräume | Fördert Recycling | Minimiert Bedarf an Abfallbehältern unter jedem einzelnen Schreibtisch | Höhenausgleichsfüße

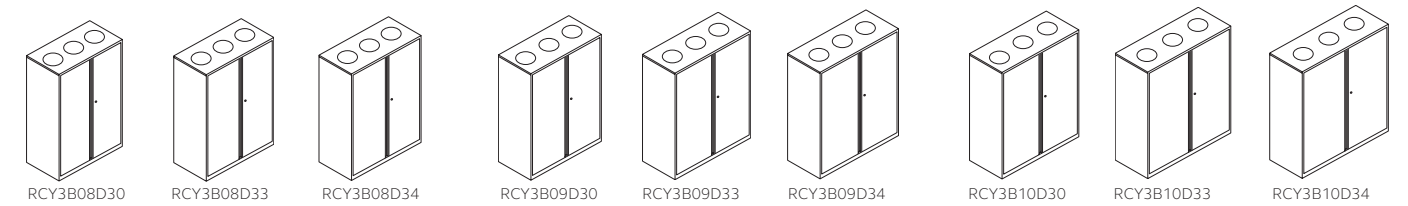

RecycleSpace™ Zugriff von oben T 470 mm				
Artikelnummer	Höhe mm	Breite mm	Beschreibung	VK zzgl. MwSt.
RCY3B08D30	997	800	3 Recyclingbehälter à 50 L	1.049,00 €
RCY3B08D33	1111		3 Recyclingbehälter à 50 L (inkl. 1 Fachboden)	1.059,00 €
RCY3B08D34	1149		3 Recyclingbehälter à 50 L (inkl. 1 Fachboden)	1.089,00 €
RCY3B09D30	997	900	3 Recyclingbehälter à 50 L	1.059,00 €
RCY3B09D33	1111		3 Recyclingbehälter à 50 L (inkl. 1 Fachboden)	1.089,00 €
RCY3B09D34	1149		3 Recyclingbehälter à 50 L (inkl. 1 Fachboden)	1.119,00 €
RCY3B10D30	997	1000	3 Recyclingbehälter à 50 L	1.059,00 €
RCY3B10D33	1111		3 Recyclingbehälter à 50 L (inkl. 1 Fachboden)	1.079,00 €
RCY3B10D34	1149		3 Recyclingbehälter à 50 L (inkl. 1 Fachboden)	1.119,00 €

Die Höhe ist +24 mm einstellbar.

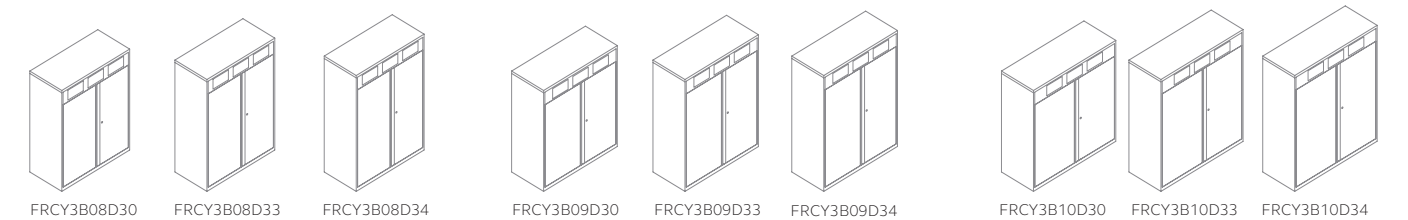

RecycleSpace™ Zugriff von vorne T 470 mm				
Artikelnummer	Höhe mm	Breite mm	Beschreibung	VK zzgl. MwSt.
FRCY3B08D30	997	800	3 Recyclingbehälter à 50 L (inkl. 1 Fachboden)	1.129,00 €
FRCY3B08D33	1111		3 Recyclingbehälter à 50 L (inkl. 1 Fachboden)	1.149,00 €
FRCY3B08D34	1149		3 Recyclingbehälter à 50 L (inkl. 1 Fachboden)	1.159,00 €
FRCY3B09D30	997	900	3 Recyclingbehälter à 50 L (inkl. 1 Fachboden)	1.169,00 €
FRCY3B09D33	1111		3 Recyclingbehälter à 50 L (inkl. 1 Fachboden)	1.179,00 €
FRCY3B09D34	1149		3 Recyclingbehälter à 50 L (inkl. 1 Fachboden)	1.189,00 €
FRCY3B10D30	997	1000	3 Recyclingbehälter à 50 L (inkl. 1 Fachboden)	1.149,00 €
FRCY3B10D33	1111		3 Recyclingbehälter à 50 L (inkl. 1 Fachboden)	1.169,00 €
FRCY3B10D34	1149		3 Recyclingbehälter à 50 L (inkl. 1 Fachboden)	1.199,00 €

Die Höhe ist +24 mm einstellbar.

LateralFile™ Glide

Der innovative Schiebetürenschränk verbindet klare Linien mit durchdachten Details.



Glide ist die ideale, platzsparende Stauraumlösung für offene Büroflächen. Zur Wahl stehen maßgeschneiderte Holztops, Rückwände und Verkleidung. Optional erhältliche Innenausstattung wie Teleskophängerahmen und Schubladen helfen, den Stauraum weiter zu organisieren. Die Schiebetüren sind in glatter, perforierter und akustisch dämpfender Ausführung planbar - perfekt für viel besuchte Office- oder Call-Center-Umgebungen. Glide ergänzt die Serie LateralFile™, passt aber zu allen unseren Produkten.

LateralFile™ Glide

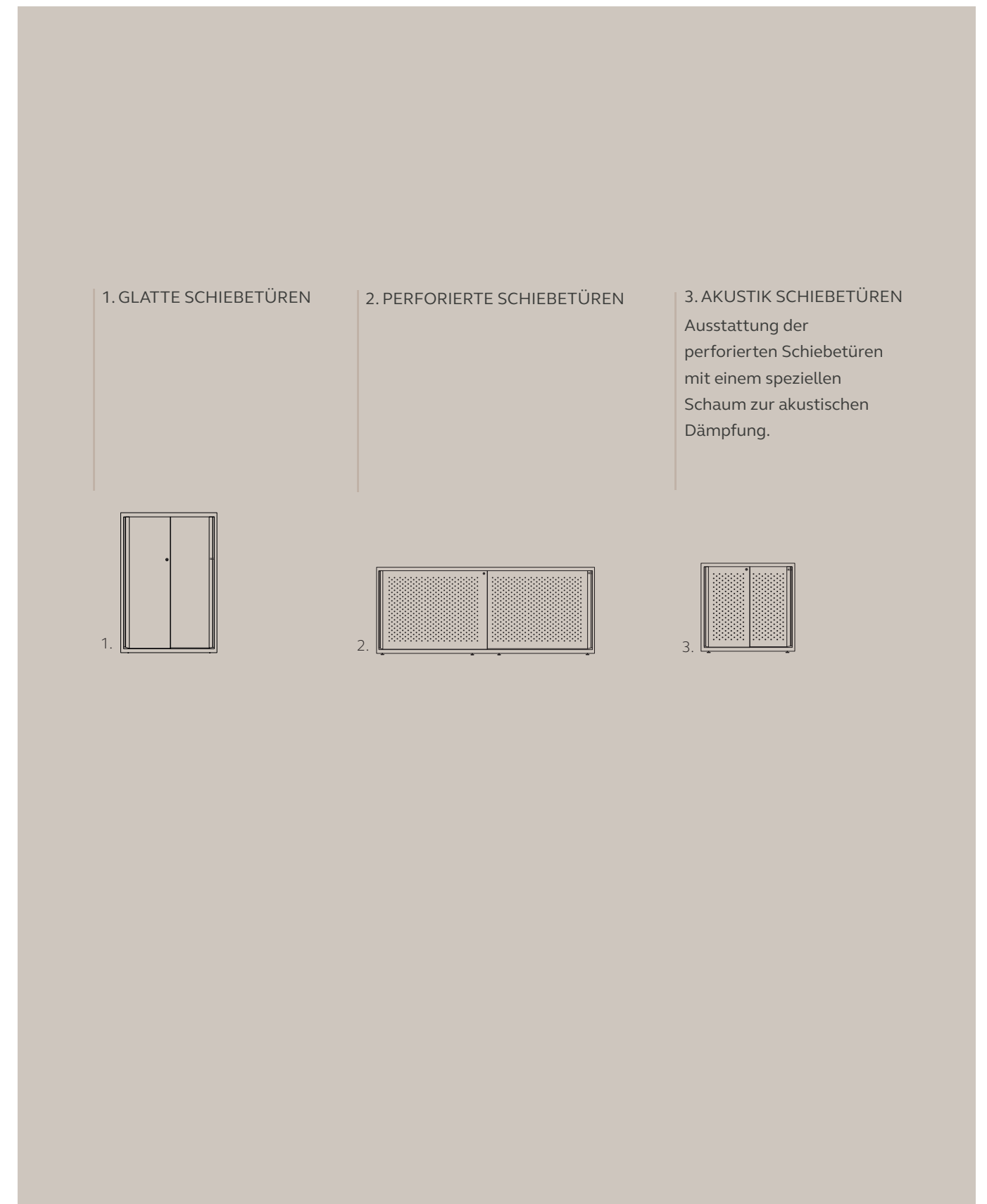

LateralFile™ Glide Schiebetürenschränk



LateralFile™ Glide Schiebetürenschränk



| Minimalistische Ästhetik | Pulverbeschichtete, glatte Oberflächen
| Dreh-Druckzylinderschloss | Inkl. 2 Schlüssel | Doppelwandiger Korpus | Leer zur Selbstkonfiguration
| Schiebetüren mit SoftClose™ | Höhenausgleichsfüße

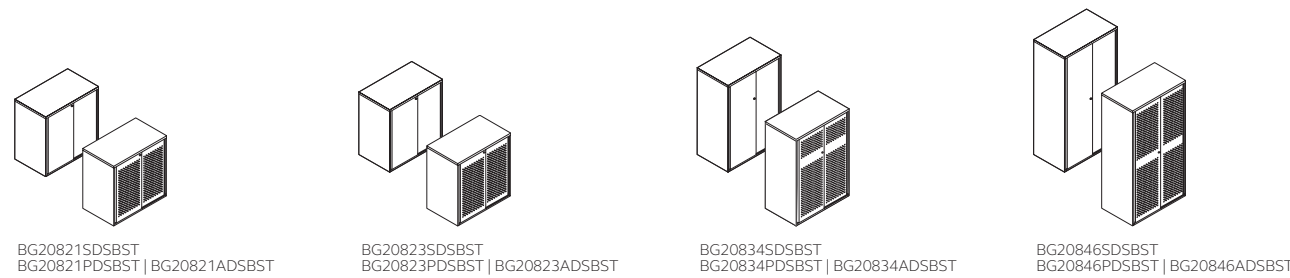

BG20821SDSBST | BG20821PDSBST | BG20821ADSBST
BG20823SDSBST | BG20823PDSBST | BG20823ADSBST
BG20834SDSBST | BG20834PDSBST | BG20834ADSBST
BG20846SDSBST | BG20846PDSBST | BG20846ADSBST

Schiebetürenschränk Glide B 800 mm, T 470 mm							
Höhe mm	Innenhöhe mm	Artikelnummer Glatte Türen	VK zzgl. MwSt.	Artikelnummer Perforierte Türen	VK zzgl. MwSt.	Artikelnummer Akustiktüren	VK zzgl. MwSt.
743	665	BG20821SDSBST	939,00 €	BG20821PDSBST	955,00 €	BG20821ADSBST	979,00 €
807	701	BG20823SDSBST	949,00 €	BG20823PDSBST	1.361,00 €	BG20823ADSBST	1.405,00 €
1149	1043	BG20834SDSBST	1.099,00 €	BG20834PDSBST	1.089,00 €	BG20834ADSBST	1.125,00 €
1529	1423	BG20846SDSBST	1.191,00 €	BG20846PDSBST	1.179,00 €	BG20846ADSBST	1.269,00 €

Die Höhe ist +24 mm einstellbar.

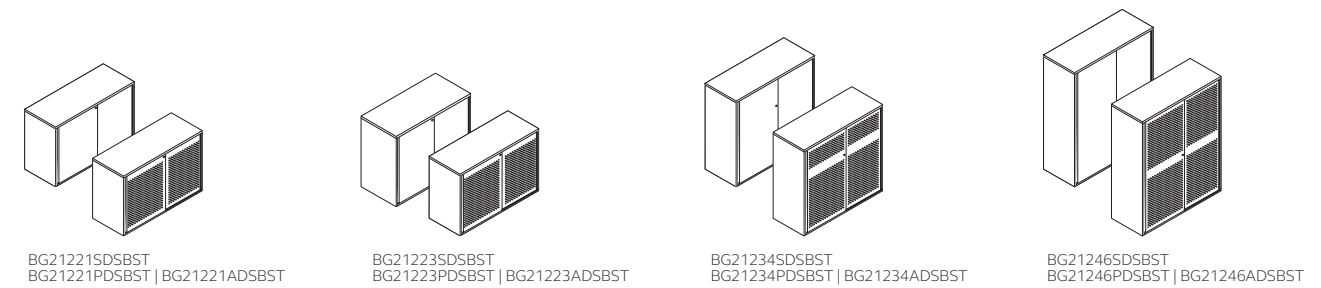

BG21221SDSBST | BG21221PDSBST | BG21221ADSBST
BG21223SDSBST | BG21223PDSBST | BG21223ADSBST
BG21234SDSBST | BG21234PDSBST | BG21234ADSBST
BG21246SDSBST | BG21246PDSBST | BG21246ADSBST

Schiebetürenschränk Glide B 1200 mm, T 470 mm							
Höhe mm	Innenhöhe mm	Artikelnummer Glatte Türen	VK zzgl. MwSt.	Artikelnummer Perforierte Türen	VK zzgl. MwSt.	Artikelnummer Akustiktüren	VK zzgl. MwSt.
743	665	BG21221SDSBST	1.039,00 €	BG21221PDSBST	1.069,00 €	BG21221ADSBST	1.099,00 €
807	701	BG21223SDSBST	1.059,00 €	BG21223PDSBST	1.099,00 €	BG21223ADSBST	1.135,00 €
1149	1043	BG21234SDSBST	1.245,00 €	BG21234PDSBST	1.229,00 €	BG21234ADSBST	1.329,00 €
1529	1423	BG21246SDSBST	1.379,00 €	BG21246PDSBST	1.379,00 €	BG21246ADSBST	1.519,00 €

Die Höhe ist +24 mm einstellbar.

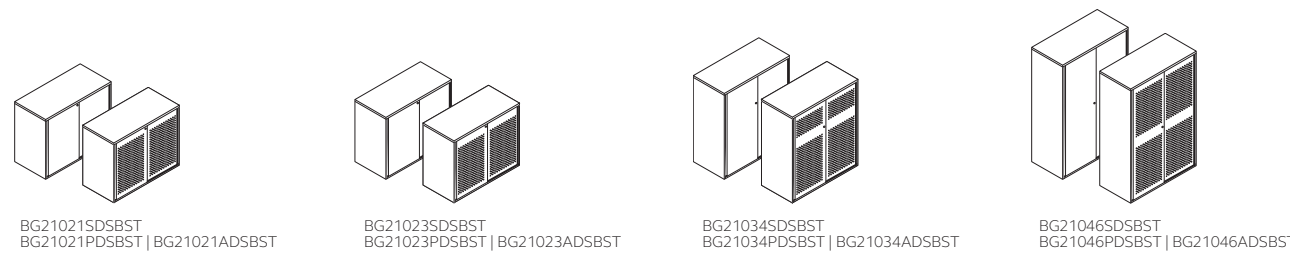

BG21021SDSBST | BG21021PDSBST | BG21021ADSBST
BG21023SDSBST | BG21023PDSBST | BG21023ADSBST
BG21034SDSBST | BG21034PDSBST | BG21034ADSBST
BG21046SDSBST | BG21046PDSBST | BG21046ADSBST

Schiebetürenschränk Glide B 1000 mm, T 470 mm							
Höhe mm	Innenhöhe mm	Artikelnummer Glatte Türen	VK zzgl. MwSt.	Artikelnummer Perforierte Türen	VK zzgl. MwSt.	Artikelnummer Akustiktüren	VK zzgl. MwSt.
743	665	BG21021SDSBST	1.009,00 €	BG21021PDSBST	999,00 €	BG21021ADSBST	1.079,00 €
807	701	BG21023SDSBST	1.019,00 €	BG21023PDSBST	1.019,00 €	BG21023ADSBST	1.059,00 €
1149	1043	BG21034SDSBST	1.139,00 €	BG21034PDSBST	1.139,00 €	BG21034ADSBST	1.249,00 €
1529	1423	BG21046SDSBST	1.279,00 €	BG21046PDSBST	1.299,00 €	BG21046ADSBST	1.459,00 €

Die Höhe ist +24 mm einstellbar.

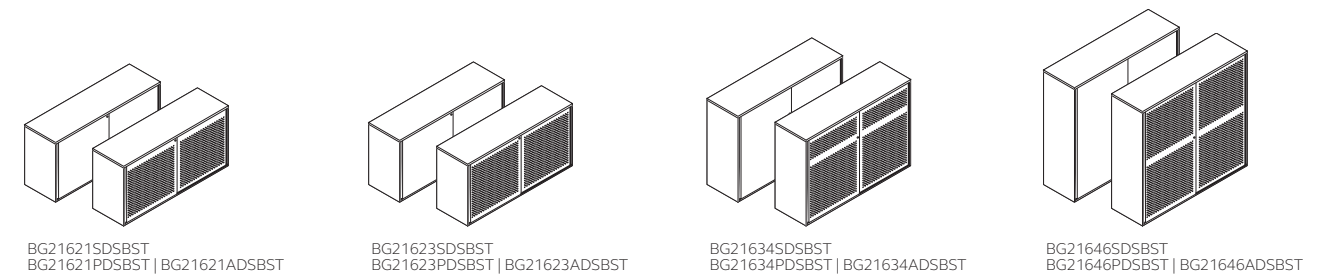

BG21621SDSBST | BG21621PDSBST | BG21621ADSBST
BG21623SDSBST | BG21623PDSBST | BG21623ADSBST
BG21634SDSBST | BG21634PDSBST | BG21634ADSBST
BG21646SDSBST | BG21646PDSBST | BG21646ADSBST

Schiebetürenschränk Glide B 1600 mm, T 470 mm							
Höhe mm	Innenhöhe mm	Artikelnummer Glatte Türen	VK zzgl. MwSt.	Artikelnummer Perforierte Türen	VK zzgl. MwSt.	Artikelnummer Akustiktüren	VK zzgl. MwSt.
743	665	BG21621SDSBST	1.479,00 €	BG21621PDSBST	1.479,00 €	BG21621ADSBST	1.579,00 €
807	701	BG21623SDSBST	1.499,00 €	BG21623PDSBST	1.499,00 €	BG21623ADSBST	1.889,00 €
1149	1043	BG21634SDSBST	1.789,00 €	BG21634PDSBST	1.789,00 €	BG21634ADSBST	1.929,00 €
1529	1423	BG21646SDSBST	1.899,00 €	BG21646PDSBST	1.899,00 €	BG21646ADSBST	2.069,00 €

Die Höhe ist +24 mm einstellbar.
Schiebetürenschränke ab Breite 1600 mm werden in 4 Packstücken geliefert und müssen kundenseitig montiert werden.

LateralFile™ Glide Schiebetürenschränk

LateralFile™ Glide Zubehör



| Minimalistische Ästhetik | Pulverbeschichtete, glatte Oberflächen
| Dreh-Druckzylinderschloss | Inkl. 2 Schlüssel | Doppelwandiger Korpus | Leer zur Selbstkonfiguration
| Schiebetüren mit SoftClose™ | Höhenausgleichsfüße



| Umfangreiches Zubehörsortiment | Maximale Flexibilität | Zubehör aus Stahl ist immer schwarz lackiert

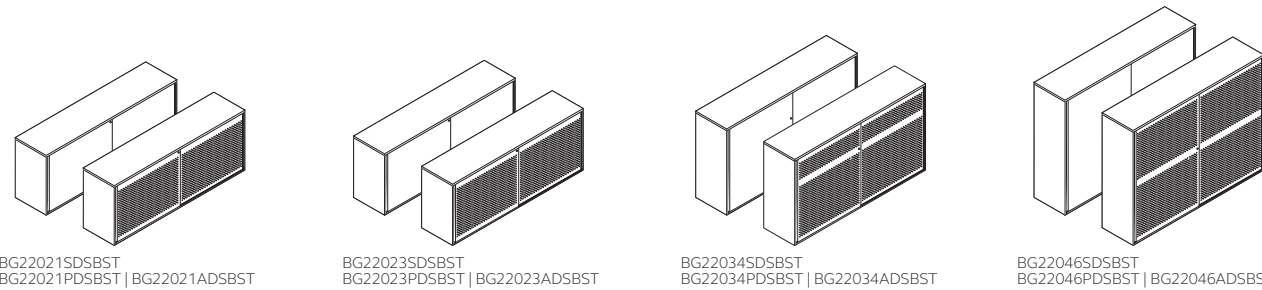

BG22021SDSBST
BG22021PDSBST | BG22021ADSBST

BG22023SDSBST
BG22023PDSBST | BG22023ADSBST

BG22034SDSBST
BG22034PDSBST | BG22034ADSBST

BG22046SDSBST
BG22046PDSBST | BG22046ADSBST

Schiebetürenschränk Glide | B 2000 mm, T 470 mm

Höhe mm	Innenhöhe mm	Artikelnummer Glatte Türen	VK zzgl. MwSt.	Artikelnummer Perforierte Türen	VK zzgl. MwSt.	Artikelnummer Akustiktüren	VK zzgl. MwSt.
743	665	BG22021SDSBST	1.619,00 €	BG22021PDSBST	1.699,00 €	BG22021ADSBST	1.799,00 €
807	701	BG22023SDSBST	1.659,00 €	BG22023PDSBST	1.639,00 €	BG22023ADSBST	1.829,00 €
1149	1043	BG22034SDSBST	1.999,00 €	BG22034PDSBST	1.999,00 €	BG22034ADSBST	2.199,00 €
1529	1423	BG22046SDSBST	2.279,00 €	BG22046PDSBST	2.239,00 €	BG22046ADSBST	2.569,00 €

Die Höhe ist +24 mm einstellbar.
Schiebetürenschränke ab Breite 1600 mm werden in 4 Packstücken geliefert und müssen kundenseitig montiert werden.

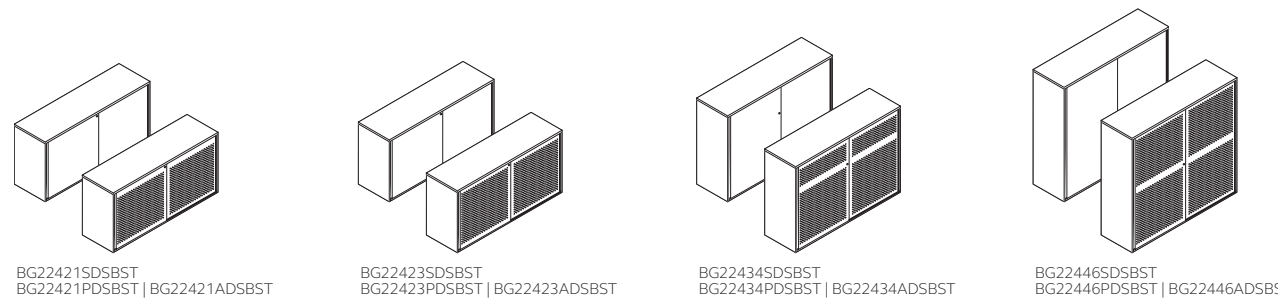

BG22421SDSBST
BG22421PDSBST | BG22421ADSBST

BG22423SDSBST
BG22423PDSBST | BG22423ADSBST

BG22434SDSBST
BG22434PDSBST | BG22434ADSBST

BG22446SDSBST
BG22446PDSBST | BG22446ADSBST

Schiebetürenschränk Glide | B 2400 mm, T 470 mm

Höhe mm	Innenhöhe mm	Artikelnummer Glatte Türen	VK zzgl. MwSt.	Artikelnummer Perforierte Türen	VK zzgl. MwSt.	Artikelnummer Akustiktüren	VK zzgl. MwSt.
743	665	BG22421SDSBST	1.819,00 €	BG22421PDSBST	1.829,00 €	BG22421ADSBST	2.019,00 €
807	701	BG22423SDSBST	1.869,00 €	BG22423PDSBST	1.879,00 €	BG22423ADSBST	1.989,00 €
1149	1043	BG22434SDSBST	2.199,00 €	BG22434PDSBST	2.199,00 €	BG22434ADSBST	2.479,00 €
1529	1423	BG22446SDSBST	2.399,00 €	BG22446PDSBST	2.559,00 €	BG22446ADSBST	2.869,00 €

Die Höhe ist +24 mm einstellbar.
Schiebetürenschränke ab Breite 1600 mm werden in 4 Packstücken geliefert und müssen kundenseitig montiert werden.

Zubehör				
Abbildung	Artikelnummer	Beschreibung	Breite mm	VK zzgl. MwSt.
	G2IC08SSUPS G2IC10SSUPS G2IC12SSUPS	Fachboden mit Schlitzen und Lateralhängevorrichtung	800 1000 1200	45,00 € 49,00 € 55,00 €
	G2IC08RFPS G2IC10RFPS G2IC12RFPS	Teleskophängerahmen mit 1 Querstange nutzbar ab Schrankbreite 1600 mm	800 1000 1200	179,00 € 189,00 € 199,00 €
	G2DB08 G2DB10 G2DB12	Wannenboden für Teleskophängerahmen mit 3 Fachteilern	800 1000 1200	189,00 € 209,00 € 229,00 €
	G2DBDVP3PS	Fachteiler, VE = 3 Stück	-	15,00 €
	FBBI PFDP1	Querstange	-	15,00 €
	G2IC21A408SSUPS G2IC21A410SSUPS G2IC21A412SSUPS	Fachboden mit Schlitzen und Hängevorrichtung A4 für 2 Bahnen frontal ausgerichtete Hängemappen nur in H 743 mm nutzbar	800 1000 1200	49,00 € 55,00 € 59,00 €
	DSB4	Aufbewahrungsbox in Teleskophängerahmen einsetzbar	-	69,00 €
	TW SHDVP4PS	Stahlfachteiler, VE = 4 Stück "Clip on" Design	-	49,00 €
	TWISP6PS	Zwischenfächer aus Kunststoff, VE = 6 Stück	-	45,00 €
	TW SHDVP4PS TWISP6PS	Formulargefach aus Kunststoff	-	94,00 €

SystemFile™



Von Schubladen- über Flügeltürenschränke, Rollladen- bis hin zu Kombinationsschränken - die Serie SystemFile™ erfüllt alle Anforderungen des modernen Büros. SystemFile™ ist flexibel, erschwinglich, hochwertig und sieht einfach gut aus.

SystemFile™

1. SCHUBLADENSCHRÄNKE
Abschließbare Schubladen für die Archivierung von Hängemappen, Archivboxen und Ordnern.

2. FLÜGELTÜRENSCHRÄNKE
Robuste Flügeltüren, ideal für die Ablage unterschiedlichster Medien.

3. ROLLADENSCHRÄNKE
Vollständig im Korpus verschwindende Rollläden, geringe Stelltiefe. Ideal für den Einsatz in anspruchsvollen und engen Räumen als Alternative zu Schubladen- und Flügeltürenschränken.

4. KOMBINATIONSSCHRÄNKE
Ideal für die Ablage von Hängemappen und anderen Medien. Auswahl von Frontoptionen wie Schubladen, Flügeltüren und Rollläden.

5. LODGES
Sichere, persönliche Schließfächer, ideal für die Nutzung durch Mitarbeiter, Besucher und extern Beschäftigte. Zur Verfügung stehen verschiedene Schließoptionen: Zylinderschloss, manuelles oder elektronisches Zahlenkombinationsschloss.

6. KLEIDERSCHRÄNKE
Erhältlich in zwei Breiten mit Kleiderstange, Hutboden und Flügeltüren mit Belüftungsschlitzen.

SystemFile™ Flügeltürenschränk



| Magnetischer Türverschluss | Zweipunkt-Schließmechanismus | Inkl. 2 Schlüssel
| Durchgehend geschweißter Korpus | Leer zur Selbstkonfiguration | Höhenausgleichsfüße



Flügeltürenschränk B 800 mm				
Artikelnummer	Beschreibung	Höhe mm	Tiefe mm	VK zzgl. MwSt.
SYD082	Flügeltürenschränk	693	470	509,00 €
SYD083	Flügeltürenschränk	997	470	549,00 €
SYD0834	Flügeltürenschränk	1149	470	609,00 €
SYD084	Flügeltürenschränk	1301	470	629,00 €
SYD0843	Flügeltürenschränk	1415	470	645,00 €
SYD0850	Flügeltürenschränk	1643	470	699,00 €
SYD0854	Flügeltürenschränk	1795	470	719,00 €
SYD086	Flügeltürenschränk	1947	470	769,00 €
SYD086C	Kleiderschränk mit Belüftungsschlitzen, Hutboden, Kleiderstange	1947	600	1.049,00 €

Die Höhe ist +24 mm einstellbar.

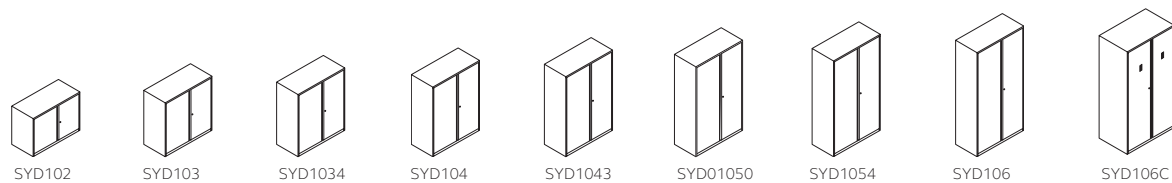

Flügeltürenschränk B 1000 mm				
Artikelnummer	Beschreibung	Höhe mm	Tiefe mm	VK zzgl. MwSt.
SYD102	Flügeltürenschränk	693	470	569,00 €
SYD103	Flügeltürenschränk	997	470	619,00 €
SYD1034	Flügeltürenschränk	1149	470	669,00 €
SYD104	Flügeltürenschränk	1301	470	699,00 €
SYD1043	Flügeltürenschränk	1415	470	709,00 €
SYD1050	Flügeltürenschränk	1643	470	769,00 €
SYD1054	Flügeltürenschränk	1795	470	789,00 €
SYD106	Flügeltürenschränk	1947	470	849,00 €
SYD106C	Kleiderschränk mit Belüftungsschlitzen, Hutboden, Kleiderstange	1947	600	1.119,00 €

Die Höhe ist +24 mm einstellbar.

SystemFile™ Zubehör Flügeltürenschränk

Zubehör Flügeltürenschränke T 470 mm				
Abbildung	Artikelnummer	Beschreibung	Breite mm	VK zzgl. MwSt.
	BIC08DRSPS BIC10DRSPS	Auszugstablar	800 1000	195,00 € 199,00 €
	BIC08SSPDPS BIC10SSPDPS	Fachboden mit Schlitzen	800 1000	45,00 € 55,00 €
	BIC08SSUPDPS BIC10SSUPDPS	Fachboden mit Schlitzen und Lateralhängevorrichtung	800 1000	65,00 € 69,00 €
	SHDV65P5PS	Fachbodenteiler aus Kunststoff VE = 5 Stück	-	35,00 €
	PGNHLESET	Formulargefach	-	165,00 €
	BIC08NBSPS BIC10NBSPS	Fachboden H 25 mm	800 1000	35,00 € 37,00 €
	BIC08BSPS BIC10BSPS	Fachboden H 27,5 mm	800 1000	35,00 € 39,00 €
	BIC08BSUPS BIC10BSUPS	Fachboden mit Lateralhängevorrichtung, H 27,5 mm	800 1000	45,00 € 49,00 €
	BIC08FBPS BIC10FBPS	Aufhängeschiene 1 Schiene je Schublade für seitliche Aufhängung	800 1000	22,00 € 25,00 €
	BIC08CRPS BIC10CRPS	Hutboden mit Kleiderstange Aufhängung von vorne nach hinten	800 1000	59,00 € 65,00 €
	BIC08LRFPS BIC10LRFPS	Lateralhängevorrichtung für Flippertür H 305 mm	800 1000	35,00 € 45,00 €
	BIC08LRPS BIC10LRPS	Lateralhängevorrichtung	800 1000	35,00 € 39,00 €
	BICCRPS	Querschienen für die Aufhängung von vorne nach hinten	-	22,00 €
	BIC08RFAPS BIC10RFAPS	Teleskophängerahmen	800 1000	169,00 € 175,00 €
	MSDIV431P2	Stahlfachteiler, VE = 2 Stück "Clip on" Design	-	45,00 €
Zubehör Kleiderschränk T 600 mm				
	CTCSH086PS CTCSH106PS	Fachboden H 32 mm	800 1000	35,00 € 45,00 €

SystemFile™ Rollladenschrank



| Muldengriff | Rollladen verschwinden komplett im Korpus | B 800: Rolllade von links nach rechts öffnend
| Ab einer Breite von 1000 mm zwei Rollladen | Leer zur Selbstkonfiguration | Höhenausgleichsfüße
| Zylinderschloss inkl. 2 Schlüssel | Auswahl Rollladen siehe Kapitel „Farbpalette“



Rollladenschrank B 800 mm, T 470 mm			
Artikelnummer	Beschreibung	Höhe mm	VK zzgl. MwSt.
SYT082	Rollladenschrank	693	519,00 €
SYT083	Rollladenschrank	997	569,00 €
SYT0834	Rollladenschrank	1149	609,00 €
SYT084	Rollladenschrank	1301	665,00 €
SYT0843	Rollladenschrank	1415	679,00 €

Die Höhe ist +24 mm einstellbar.

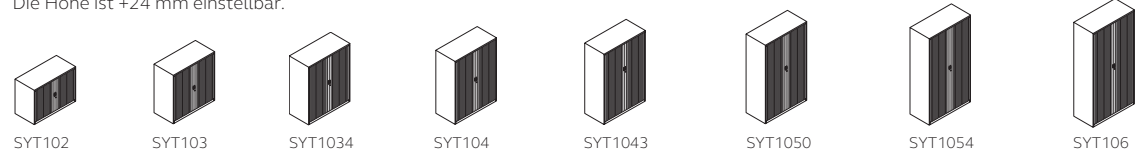

Rollladenschrank B 1000 mm, T 470 mm			
Artikelnummer	Beschreibung	Höhe mm	VK zzgl. MwSt.
SYT102	Rollladenschrank	693	579,00 €
SYT103	Rollladenschrank	997	619,00 €
SYT1034	Rollladenschrank	1149	659,00 €
SYT104	Rollladenschrank	1301	719,00 €
SYT1043	Rollladenschrank	1415	729,00 €
SYT1050	Rollladenschrank	1643	775,00 €
SYT1054	Rollladenschrank	1793	779,00 €
SYT106	Rollladenschrank	1947	839,00 €

Die Höhe ist +24 mm einstellbar.

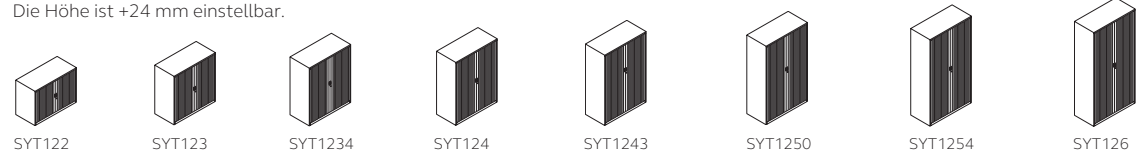

Rollladenschrank B 1200 mm, T 470 mm			
Artikelnummer	Beschreibung	Höhe mm	VK zzgl. MwSt.
SYT122	Rollladenschrank	693	609,00 €
SYT123	Rollladenschrank	997	699,00 €
SYT1234	Rollladenschrank	1149	729,00 €
SYT124	Rollladenschrank	1301	779,00 €
SYT1243	Rollladenschrank	1415	799,00 €
SYT1250	Rollladenschrank	1643	849,00 €
SYT1254	Rollladenschrank	1793	859,00 €
SYT126	Rollladenschrank	1947	929,00 €

Die Höhe ist +24 mm einstellbar.

SystemFile™ Zubehör Rollladenschrank

Zubehör				
Abbildung	Artikelnummer	Beschreibung	Breite mm	VK zzgl. MwSt.
	BIT08RSPS BIT10RSPS BIT12RSPS	Auszugstablar	800 1000 1200	195,00 € 199,00 € 209,00 €
	BIT08SSPDPS BIT10SSPDPS BIT12SSPDPS	Fachboden mit Schlitzen	800 1000 1200	49,00 € 55,00 € 59,00 €
	BIT08SSUPDPS BIT10SSUPDPS BIT12SSUPDPS	Fachboden mit Schlitzen und Lateralhängevorrichtung	800 1000 1200	65,00 € 69,00 € 85,00 €
	SHDV65P5PS*	Fachbodenteiler VE = 5 Stück	-	35,00 €
	PGNHLESET	Formulargfach	-	165,00 €
	BIT08BSPS BIT10BSPS BIT12BSPS	Fachboden H 27,5 mm	800 1000 1200	32,00 € 35,00 € 45,00 €
	BIT08BSUPS BIT10BSUPS BIT12BSUPS	Fachboden mit Lateralhängevorrichtung, H 27,5 mm	800 1000 1200	45,00 € 49,00 € 59,00 €
	BIT08CRPS BIT10CRPS BIT12CRPS	Hutboden mit Kleiderstange Aufhängung von vorne nach hinten	800 1000 1200	59,00 € 65,00 € 75,00 €
	BIT08LRPS BIT10LRPS BIT12LRPS	Lateralhängerahmen einstellbarer Bereich 190-330 mm	800 1000 1200	35,00 € 39,00 € 42,00 €
	BITCRPS	Querschienen für die Aufhängung von vorne nach hinten	-	25,00 €
	BIT08RFAPS BIT10RFAPS BIT12RFAPS	Teleskophängerahmen	800 1000 1200	189,00 € 195,00 € 199,00 €
	BIT08RDAPS BIT10RDAPS BIT12RDAPS	Teleskopschublade H 102 mm	800 1000 1200	175,00 € 185,00 € 189,00 €
	BIAD4P3PS	Trennplatten für Teleskopschublade VE = 3 Stück	-	20,00 €
	BIACB08PS BIACB10PS BIACB12PS	Gegengewicht	800 1000 1200	65,00 € 79,00 € 159,00 €
	MSDIV431P2	Stahlfachteiler, VE = 2 Stück "Clip on" Design	-	45,00 €

*Ausschließlich für Fachböden mit Schlitzen geeignet.

SystemFile™ Kombination

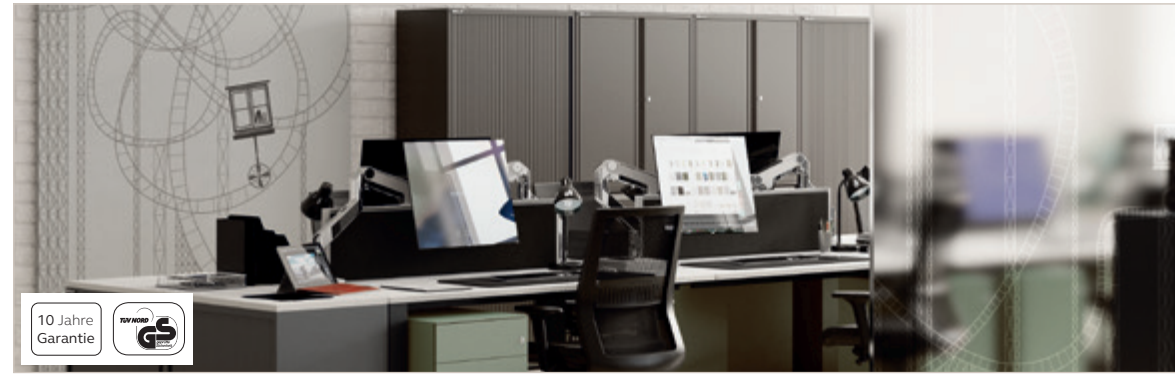

| Attraktive und platzsparende Stauraumlösung | Wahlweise mit Zentralverriegelung oder einzel abschließbaren Schubladen | Inkl. 2 Schlüssel
 | Aufhängung der Mappen in den Schubladen von links nach rechts
 | Aufhängung von vorne nach hinten mit Querstangen möglich | Höhenausgleichsfüße

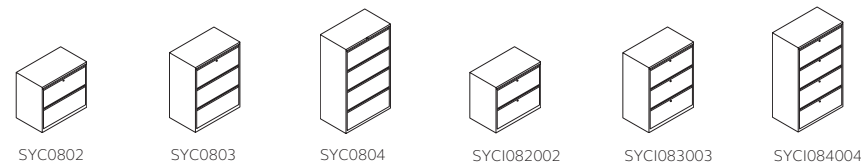

Kombination B 800 mm, T 470 mm			
Artikelnummer	Beschreibung	Höhe mm	VK zzgl. MwSt.
SYC0802	2 HR-Schubladen inkl. Gegengewicht	693	729,00 €
SYC0803	3 HR-Schubladen inkl. Gegengewicht	997	919,00 €
SYC0804	4 HR-Schubladen inkl. Gegengewicht	1301	1.059,00 €
SYCI082002	2 HR-Schubladen, einzeln abschließbar	693	829,00 €
SYCI083003	3 HR-Schubladen, einzeln abschließbar	997	1.049,00 €
SYCI084004	4 HR-Schubladen, einzeln abschließbar	1301	1.279,00 €

Die Höhe ist +24 mm einstellbar.

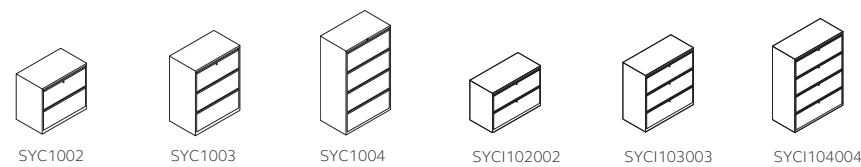

Kombination B 1000 mm, T 470 mm			
Artikelnummer	Beschreibung	Höhe mm	VK zzgl. MwSt.
SYC1002	2 HR-Schubladen inkl. Gegengewicht	693	779,00 €
SYC1003	3 HR-Schubladen inkl. Gegengewicht	997	989,00 €
SYC1004	4 HR-Schubladen inkl. Gegengewicht	1301	1.119,00 €
SYCI102002	2 HR-Schubladen, einzeln abschließbar	693	889,00 €
SYCI103003	3 HR-Schubladen, einzeln abschließbar	997	1.079,00 €
SYCI104004	4 HR-Schubladen, einzeln abschließbar	1301	1.309,00 €

Die Höhe ist +24 mm einstellbar.

SystemFile™ Kombination



| Kombination von Rollladen, Flipper- und Flügeltüren mit Schubladen
 | Aufhängung der Mappen in den Schubladen von links nach rechts | Zylinderschloss inkl. 2 Schlüssel
 | Aufhängung von vorne nach hinten mit Querstangen möglich | Höhenausgleichsfüße

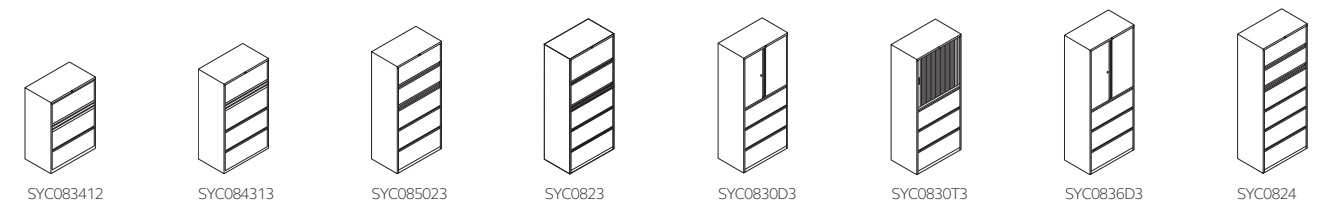

Kombination B 800 mm, T 470 mm			
Artikelnummer	Beschreibung	Höhe mm	VK zzgl. MwSt.
SYC083412	1 Flippertür H 419 mm, 2 HR-Schubladen inkl. Gegengewicht	1149	939,00 €
SYC084313	1 Flippertür H 381 mm, 3 HR-Schubladen inkl. Gegengewicht	1415	1.189,00 €
SYC085023	2 Flippertüren à H 305 mm mit Lateralhängerahmen, 3 HR-Schubladen inkl. Gegengewicht	1643	1.169,00 €
SYC0823	2 Flippertüren à H 381 mm mit 1 Fachboden, 3 HR-Schubladen	1793	1.079,00 €
SYC0830D3	Flügeltüren H 762 mm mit 1 Fachboden, 3 HR-Schubladen	1793	1.089,00 €
SYC0830T*3	Rolllade H 762 mm mit 1 Fachboden, 3 HR-Schubladen	1793	1.089,00 €
SYC0836D3	Flügeltüren H 914 mm mit 1 Fachboden, 3 HR-Schubladen	1947	1.109,00 €
SYC0824	2 Flippertüren à H 305 mm mit Lateralhängerahmen, 4 HR-Schubladen	1947	1.299,00 €

Die Höhe ist +24 mm einstellbar.

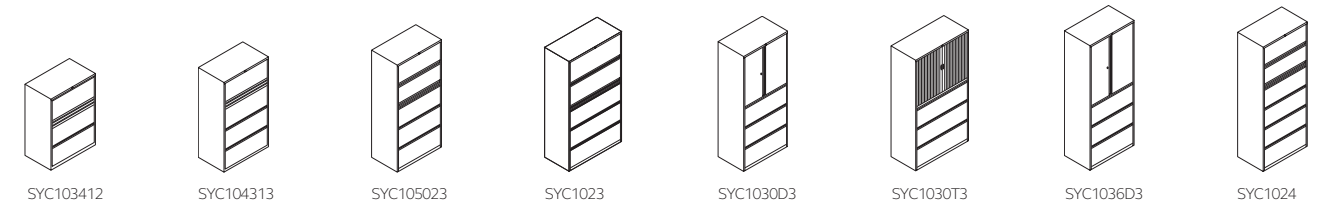

Kombination B 1000 mm, T 470 mm			
Artikelnummer	Beschreibung	Höhe mm	VK zzgl. MwSt.
SYC103412	1 Flippertür H 419 mm, 2 HR-Schubladen inkl. Gegengewicht	1149	1.025,00 €
SYC104313	1 Flippertür H 381 mm, 3 HR-Schubladen inkl. Gegengewicht	1415	1.209,00 €
SYC105023	2 Flippertüren à H 305 mm mit Lateralhängerahmen, 3 HR-Schubladen inkl. Gegengewicht	1643	1.249,00 €
SYC1023	2 Flippertüren à H 381 mm mit 1 Fachboden, 3 HR-Schubladen	1793	1.129,00 €
SYC1030D3	Flügeltüren H 762 mm mit 1 Fachboden, 3 HR-Schubladen	1793	1.099,00 €
SYC1030T*3	Rollladen H 762 mm mit 1 Fachboden, 3 HR-Schubladen	1793	1.149,00 €
SYC1036D3	Flügeltüren H 914 mm mit 1 Fachboden, 3 HR-Schubladen	1947	1.189,00 €
SYC1024	2 Flippertüren à H 305 mm mit Lateralhängerahmen, 4 HR-Schubladen	1947	1.339,00 €

Die Höhe ist +24 mm einstellbar.

Essentials

Alles was zur Aufbewahrung benötigt wird.



Die Essentials von Bisley sind genau das: Die wesentlichen Möbelstücke, ohne die ein Büro nicht effektiv funktionieren kann.

Das Sortiment umfasst Flügeltüren-, Rollladen- und Schubladenschränke sowie Lodges. Die wesentliche Auswahl der Bisley Essentials macht es einfach, den perfekten Arbeitsbereich auszustatten.

Die Serie ist hochwertig, erschwinglich, für die Ewigkeit gebaut und dient als optimalen Einstieg in die professionelle Büroeinrichtung mit Sytemmöbel.

Essentials

1. SCHUBLADENSCHRÄNKE
Abschließbare Schubladen für die Archivierung von Hängemappen, Archivboxen und Ordnern.

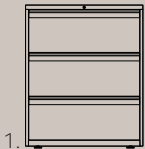

1.

3. ROLLADENSCHRÄNKE
Vollständig im Korpus verschwindende Rollläden, geringe Stelltiefe. Ideal für den Einsatz in anspruchsvollen und engen Räumen als Alternative zu Schubladen- und Flügeltürenschränken.

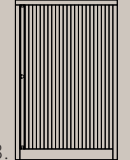

3.

2. FLÜGELTÜRENSCHRÄNKE
Abschließbar. Fachböden kombinieren Ordnerablage und Aufhängung von Lateralhängemappen.

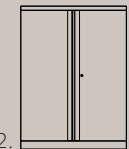

2.

4. LODGES
Sichere persönliche Schließfächer, ideal für die Nutzung durch Mitarbeiter, Besucher und extern Beschäftigte.



4.

Essentials Flügeltürenschränk



| Öffnungswinkel der Flügeltüren: 220° | Magnetische Schließung | Zweipunkt-Schließmechanismus
| Inkl. 2 Schlüssel | Ergonomische Griffleiste | Fachböden verstellbar im Raster von 23 mm | Barrierefreies Be- und Entladen | Höhenausgleichsfüße

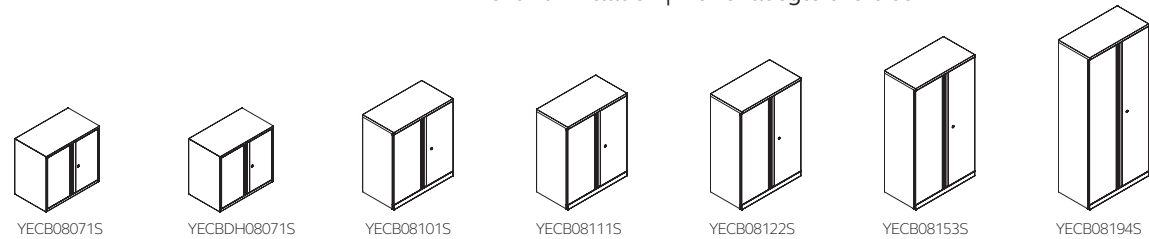

Flügeltürenschränk B 800 mm, T 470 mm			
Artikelnummer	Beschreibung	Höhe mm	VK zzgl. MwSt.
YECBDH08071S*	mit 1 Fachboden für 2 Ordnerhöhen	718	459,00 €
YECB0810	leer zur Selbstkonfiguration	1000	415,00 €
YECB08101S	mit 1 Fachboden für 2 Ordnerhöhen	1000	439,00 €
YECB0811	leer zur Selbstkonfiguration	1070	419,00 €
YECB08111S	mit 1 Fachboden für 2 Ordnerhöhen	1070	449,00 €
YECB0812	leer zur Selbstkonfiguration	1270	429,00 €
YECB08122S	mit 2 Fachböden für 3 Ordnerhöhen	1270	479,00 €
YECB0815	leer zur Selbstkonfiguration	1570	449,00 €
YECB08153S	mit 3 Fachböden für 4 Ordnerhöhen	1570	519,00 €
YECB0819	leer zur Selbstkonfiguration	1970	539,00 €
YECB08194S	mit 4 Fachböden für 5 Ordnerhöhen	1970	615,00 €

Die Höhe ist +24 mm einstellbar. * Die Höhe ist +8 mm einstellbar. H 718 mm ist mit einem festen Fachboden ausgestattet, weiteres Zubehör ist nicht möglich.

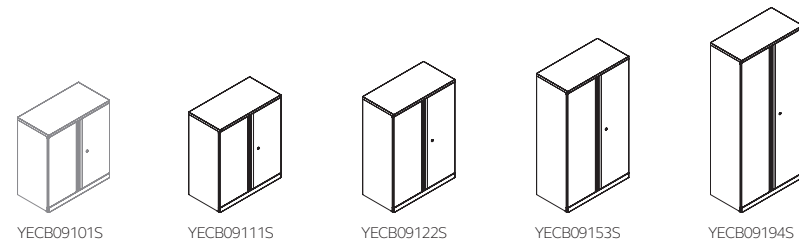

Flügeltürenschränk B 914 mm, T 470 mm			
Artikelnummer	Beschreibung	Höhe mm	VK zzgl. MwSt.
YECB0910	leer zur Selbstkonfiguration	1000	419,00 €
YECB09101S	mit 1 Fachboden für 2 Ordnerhöhen	1000	449,00 €
YECB0911	leer zur Selbstkonfiguration	1070	429,00 €
YECB09111S	mit 1 Fachboden für 2 Ordnerhöhen	1070	449,00 €
YECB0912	leer zur Selbstkonfiguration	1270	445,00 €
YECB09122S	mit 2 Fachböden für 3 Ordnerhöhen	1270	489,00 €
YECB0915	leer zur Selbstkonfiguration	1570	469,00 €
YECB09153S	mit 3 Fachböden für 4 Ordnerhöhen	1570	555,00 €
YECB0919	leer zur Selbstkonfiguration	1970	565,00 €
YECB09194S	mit 4 Fachböden für 5 Ordnerhöhen	1970	629,00 €

Die Höhe ist +24 mm einstellbar.

Essentials Flügeltürenschränk



| Öffnungswinkel der Flügeltüren: 220° | Magnetische Schließung | Zweipunkt-Schließmechanismus | Inkl. 2 Schlüssel | Ergonomische Griffleiste | Fachböden verstellbar im Raster von 23 mm | Barrierefreies Be- und Entladen | Höhenausgleichsfüße

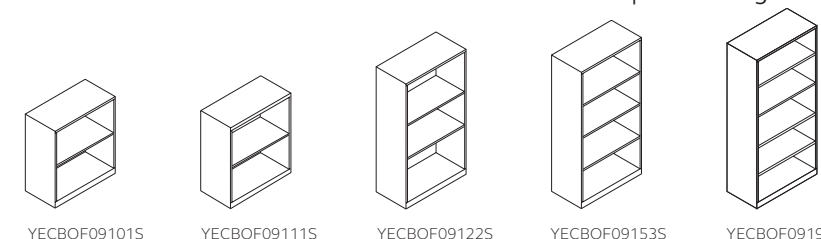

Regalschränk ohne Türen B 914 mm, T 470 mm			
Artikelnummer	Beschreibung	Höhe mm	VK zzgl. MwSt.
YECBOF09101S	mit 1 Fachboden für 2 Ordnerhöhen	1000	425,00 €
YECBOF09111S	mit 1 Fachboden für 2 Ordnerhöhen	1070	439,00 €
YECBOF09122S	mit 2 Fachböden für 3 Ordnerhöhen	1270	475,00 €
YECBOF09153S	mit 3 Fachböden für 4 Ordnerhöhen	1570	499,00 €
YECBOF09194S	mit 4 Fachböden für 5 Ordnerhöhen	1970	619,00 €

Die Höhe ist +24 mm einstellbar.

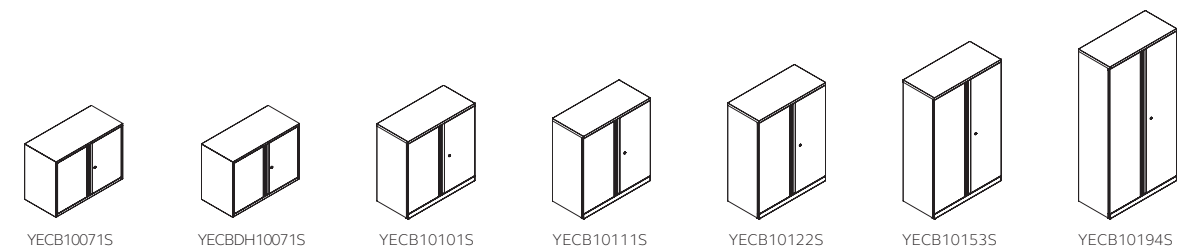

Flügeltürenschränk B 1000 mm, T 470 mm			
Artikelnummer	Beschreibung	Höhe mm	VK zzgl. MwSt.
YECBDH10071S*	mit 1 Fachboden für 2 Ordnerhöhen	718	469,00 €
YECB1010	leer zur Selbstkonfiguration	1000	449,00 €
YECB10101S	mit 1 Fachboden für 2 Ordnerhöhen	1000	469,00 €
YECB1011	leer zur Selbstkonfiguration	1070	459,00 €
YECB10111S	mit 1 Fachboden für 2 Ordnerhöhen	1070	475,00 €
YECB1012	leer zur Selbstkonfiguration	1270	479,00 €
YECB10122S	mit 2 Fachböden für 3 Ordnerhöhen	1270	519,00 €
YECB1015	leer zur Selbstkonfiguration	1570	509,00 €
YECB10153S	mit 3 Fachböden für 4 Ordnerhöhen	1570	589,00 €
YECB1019	leer zur Selbstkonfiguration	1970	619,00 €
YECB10194S	mit 4 Fachböden für 5 Ordnerhöhen	1970	699,00 €

Die Höhe ist +24 mm einstellbar. * Die Höhe ist +8 mm einstellbar. H 718 mm ist mit einem festen Fachboden ausgestattet, weiteres Zubehör ist nicht möglich.

Essentials Rollladenschrank



| Rollladen verschwinden komplett im Korpus | Ergonomische Griffleiste | Zylinderschloss inkl. 2 Schlüssel
| Fachböden verstellbar im Raster von 23 mm | HöhenausgleichsfüÙe
| Auswahl Rollladen siehe Kapitel „Farbpalette“

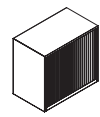

YETB08071S

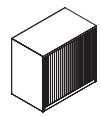

YETBDH08071S

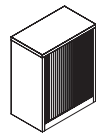

YETB08101S

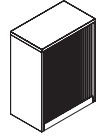

YETB08111S

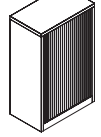

YETB08122S

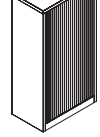

YETB08153S

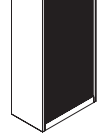

YETB08194S

Rollladenschrank | B 800 mm, T 470 mm

Artikelnummer	Beschreibung	Höhe mm	VK zzgl. MwSt.
YETBDH08071S*	mit 1 Fachboden für 2 Ordnerhöhen	718	479,00 €
YETB0810	leer zur Selbstkonfiguration	1000	469,00 €
YETB08101S	mit 1 Fachboden für 2 Ordnerhöhen	1000	489,00 €
YETB0811	leer zur Selbstkonfiguration	1070	479,00 €
YETB08111S	mit 1 Fachboden für 2 Ordnerhöhen	1070	499,00 €
YETB0812	leer zur Selbstkonfiguration	1270	499,00 €
YETB08122S	mit 2 Fachböden für 3 Ordnerhöhen	1270	549,00 €
YETB0815	leer zur Selbstkonfiguration	1570	539,00 €
YETB08153S	mit 3 Fachböden für 4 Ordnerhöhen	1570	609,00 €
YETB0819	leer zur Selbstkonfiguration	1970	589,00 €
YETB08194S	mit 4 Fachböden für 5 Ordnerhöhen	1970	679,00 €

Die Höhe ist +24 mm einstellbar. *Die Höhe ist +8 mm einstellbar. H 718 mm ist mit einem festen Fachboden ausgestattet, weiteres Zubehör ist nicht möglich.

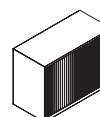

YETB10071S

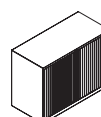

YETBDH10071S

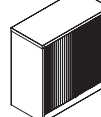

YETB10101S

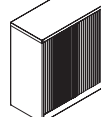

YETB10111S



YETB10122S



YETB10153S



YETB10194S

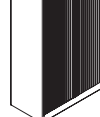

YETB10225S

Rollladenschrank | B 1000 mm, T 470 mm

Artikelnummer	Beschreibung	Höhe mm	VK zzgl. MwSt.
YETB1010	leer zur Selbstkonfiguration	1000	509,00 €
YETB10101S	mit 1 Fachboden für 2 Ordnerhöhen	1000	519,00 €
YETB1011	leer zur Selbstkonfiguration	1070	529,00 €
YETB10111S	mit 1 Fachboden für 2 Ordnerhöhen	1070	549,00 €
YETB1012	leer zur Selbstkonfiguration	1270	549,00 €
YETB10122S	mit 2 Fachböden für 3 Ordnerhöhen	1270	599,00 €
YETB1015	leer zur Selbstkonfiguration	1570	599,00 €
YETB10153S	mit 3 Fachböden für 4 Ordnerhöhen	1570	669,00 €
YETB1019	leer zur Selbstkonfiguration	1970	639,00 €
YETB10194S	mit 4 Fachböden für 5 Ordnerhöhen	1970	759,00 €
YETB1022	leer zur Selbstkonfiguration	2270	909,00 €
YETB10225S	mit 5 Fachböden für 6 Ordnerhöhen	2270	969,00 €

Die Höhe ist +24 mm einstellbar.

Essentials Schubladenschrank



| Geschlossener Wannboden | Integrierte Bodenplatte zur Stabilisierung | Aufhängung der Mappen in den Schubladen von links nach rechts oder von vorne nach hinten möglich
| Zylinderschloss inkl. 2 Schlüssel | HöhenausgleichsfüÙe

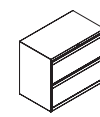

YESF0807

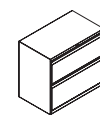

YESFDH0807

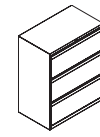

YESF0810

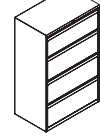

YESF0812

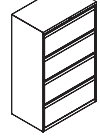

YESF0813

Schubladenschrank | B 800 mm, T 470 mm

Artikelnummer	Beschreibung	Höhe mm	VK zzgl. MwSt.
YESF0807	2 Schubladen à H 304 mm	693	745,00 €
YESFDH0807*	2 Schubladen: H 304 & H 342 mm	718	779,00 €
YESF0810	3 Schubladen à H 304 mm	1000	869,00 €
YESF0812	1 Schublade H 267 mm & 3 Schubladen à H 304 mm	1270	1.049,00 €
YESF0813	4 Schubladen à H 304 mm	1300	1.079,00 €

Die Höhe ist +24 mm einstellbar. * Die Höhe ist +8 mm einstellbar.

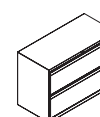

YESF1007

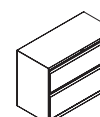

YESFDH1007

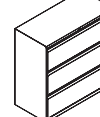

YESF1010

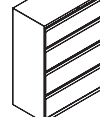

YESF1012

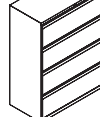

YESF1013

Schubladenschrank | B 1000 mm, T 470 mm

Artikelnummer	Beschreibung	Höhe mm	VK zzgl. MwSt.
YESF1007	2 Schubladen à H 304 mm	693	759,00 €
YESFDH1007*	2 Schubladen: H 304 & H 342 mm	718	789,00 €
YESF1010	3 Schubladen à H 304 mm	1000	899,00 €
YESF1012	1 Schublade H 267 mm & 3 Schubladen à H 304 mm	1270	1.059,00 €
YESF1013	4 Schubladen à H 304 mm	1300	1.069,00 €

Die Höhe ist +24 mm einstellbar. * Die Höhe ist +8 mm einstellbar.

Essentials Zubehör



| Individuelle Einrichtungsmöglichkeiten | Zubehör aus Stahl immer schwarz lackiert

Zubehör				
Abbildung	Artikelnummer	Beschreibung	Breite mm	VK zzgl. MwSt.
	YECBUS08	Fachboden mit Lateralhängevorrichtung für Flügeltürenschränk B 800 mm	794	29,00 €
	YECBUS09	Fachboden mit Lateralhängevorrichtung für Flügeltürenschränk B 914 mm	908	35,00 €
	YECBUS10	Fachboden mit Lateralhängevorrichtung für Flügeltürenschränk B 1000 mm	994	39,00 €
	YETBUS08	Fachboden mit Lateralhängevorrichtung für Rollladenschränk B 800 mm	731	29,00 €
	YETBUS10	Fachboden mit Lateralhängevorrichtung für Rollladenschränk B 1000 mm	908	39,00 €
	MSDIV395P2	Stahlfachteiler, VE = 2 Stück "Clip on" Design	50	39,00 €

Essentials Zubehör



| Individuelle Einrichtungsmöglichkeiten | Zubehör aus Stahl immer schwarz lackiert

Zubehör nur für Flügeltürenschränke B 914 mm und Rollladenschränke B 1000 mm				
Abbildung	Artikelnummer	Beschreibung	Breite mm	VK zzgl. MwSt.
	BUS1	Fachboden mit Lateralhängevorrichtung	908	59,00 €
	BUR	Lateralhängerahmen einstellbar 190 - 330 mm	905	29,00 €
	ROSFF	Teleskophängerahmen	828	169,00 €
	BWP	Garderobeneinsatz Hutboden mit Kleiderstange, Mitteltrennwand mit 3 Fachböden für Modelle ab H 1970 mm	908	319,00 €
	BWS	Garderobenset Hutboden mit Kleiderstange (von vorne nach hinten)	908	49,00 €
	BSSPDP1	Fachboden mit Schlitzen	908	35,00 €
	SHDV85P5PS	Fachbodenteiler nutzbar mit BSSPDP1	23	39,00 €
	PGNHLESET	Formulargefach nutzbar mit BSSPDP1	859	165,00 €
	RODWR4	Teleskopschublade H 102 mm	821	195,00 €
	BDD3P5	Schubladenteiler VE = 5 Stück	392	29,00 €
	ROSH	Auszugstablar	800	105,00 €
	ZIPPEL01	Pendelstange System Zippel	806	54,00 €
	LEITZELBA01	Pendelstange System Leitz elba	806	95,00 €

Bridge

Kreieren Sie Ihre persönliche Kombination oder wählen Sie aus bereits vorkonfigurierten Produkten aus.



Bridge verbindet jeden Arbeitsbereich, sei es im Büro oder zu Hause. Ob als stilvolle Ergänzung für einen Besprechungsraum oder als dezente Raumaufteilung. Als Einzelstück oder als Kombination - Bridge ist vielseitig einsetzbar und schafft eine optimale Verbindung zwischen klassischem Stauraum und designorientierten Einrichtungslösungen.

Bridge

Unsere Kombinationsvorschläge sind in drei Kategorien unterteilt:

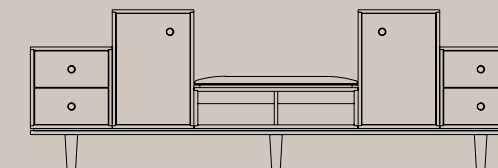

SPACE DIVIDER

Nutzen Sie die beidseitige Verkleidung, um Ihren Raum zu unterteilen oder um eine optimale Wegführung zu schaffen.

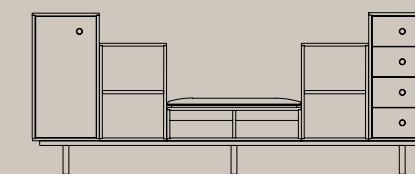

SKYLINE

Ideal für Empfangs- und Pausenbereiche.



MEETING ROOM CREDENZA

Inspiziert von der traditionellen Besprechungsraum - Credenza für das moderne Büro.

Bridge



| Vorkonfigurierte Aufbewahrungssysteme aus Schränken, Schubladen, Regalen und Sitzmodulen
 | Stahl- oder Holzfront | Gefertigt aus 18mm hochwertigen MDF Platten
 | Stoffauswahl Sitzkissen Camira Blazer und Camira Synergy siehe Kapitel „Stoffe“
 | Modulbreiten 400 und 800 mm | 100 % Schubladenauszug

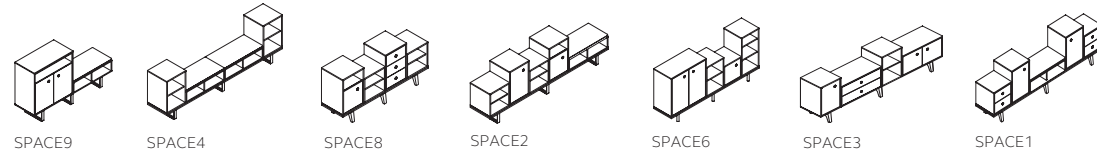

Bridge Space Divider T 400 mm				
Artikelnummer	Beschreibung	Höhe mm	Breite mm	VK zzgl. MwSt.
SPACE9	Doppelflügeltüren H 763 mm inkl. 2 Fachböden, offenes Ablagefach, Sitzelement mit Stoffbezug, auf Kufenfüßen	964	1600	1.759,00 €
SPACE4	2 x Regalmodule mit 1 Fachboden, 2 x Sitzelemente mit Stoffbezug, auf Kufenfüßen	787	2400	2.329,00 €
SPACE8	Flügeltürmodul H 400 mm linksöffnend, offenes Ablagefach, 2 x Regalmodule mit 1 Fachboden, Schubladenmodul mit 3 Schüben je H 182 mm, auf Stahlfüßen in A-Form	787	1600	2.919,00 €
SPACE2	2 x Regalmodule mit 1 Fachboden, Flügeltürmodul H 582 mm linksöffnend, Flügeltürmodul H 400 mm linksöffnend mit Ablagefach, Sitzelement mit Stoffbezug, auf Kufenfüßen	787	2400	2.449,00 €
SPACE6	Doppelflügeltüren H 763 mm inkl. 2 Fachböden, Regalmodul mit 1 Fachboden, Flügeltürmodul H 400 mm linksöffnend, Regalmodul mit 2 Fachböden, auf Rundrohrfüßen	968	2000	2.459,00 €
SPACE3	Flügeltürmodul H 545 mm linksöffnend inkl. 1 Fachboden, Schubladenmodul mit 2 Schüben je H 182 mm, Regalmodul mit 1 Fachboden, Doppelflügeltüren H 400 mm, auf Stahlfüßen A-Form	783	2400	2.579,00 €
SPACE1	2 x Schubladenmodule mit 2 Schüben je H 182 mm, 2 x Flügeltürmodule H 545 mm links- und rechtsöffnend inkl. 1 Fachboden, Sitzelement mit Stoffbezug, auf Stahlfüßen A-Form	787	2400	3.269,00 €

Bridge



| Vorkonfigurierte Aufbewahrungssysteme aus Schränken, Schubladen, Regalen und Sitzmodulen
 | Stahl- oder Holzfront | Gefertigt aus 18mm hochwertigen MDF Platten
 | Stoffauswahl Sitzkissen Camira Blazer und Camira Synergy siehe Kapitel „Stoffe“
 | Modulbreiten 400 und 800 mm | 100 % Schubladenauszug

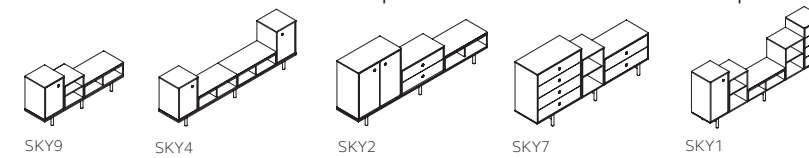

Bridge Skyline T 400 mm				
Artikelnummer	Beschreibung	Höhe mm	Breite mm	VK zzgl. MwSt.
SKY9	Flügeltürmodule H 582 mm linksöffnend inkl. 1 Fachboden, Regalmodul mit 1 Fachboden, Sitzelement mit Stoffbezug, auf Rundrohrfüßen	787	1600	1.989,00 €
SKY4	2 x Flügeltürmodule H 545 links- und rechtsöffnend inkl. 1 Fachboden, 2 x Sitzelemente mit Stoffbezug, auf Rundrohrfüßen	787	2400	2.839,00 €
SKY2	Doppelflügeltüren H 763 mm, Schubladenmodul mit 2 Schüben je H 182 mm, Sitzelement mit Stoffbezug, auf Rundrohrfüßen	968	2400	2.909,00 €
SKY7	Schubladenmodul mit 4 Schüben je H 182 mm, Regalmodul mit 1 Fachboden, Schubladenmodul mit 2 Schüben je H 182 mm, auf Holzfüßen	946	2000	2.799,00 €
SKY1	Flügeltürmodul H 763 mm linksöffnend inkl. 2 Fachböden, 2 x Regalmodule mit 1 Fachboden, Sitzelement mit Stoffbezug, Schubladenmodul mit 4 Schüben je H 182 mm, auf Rundrohrfüßen	964	2400	3.339,00 €

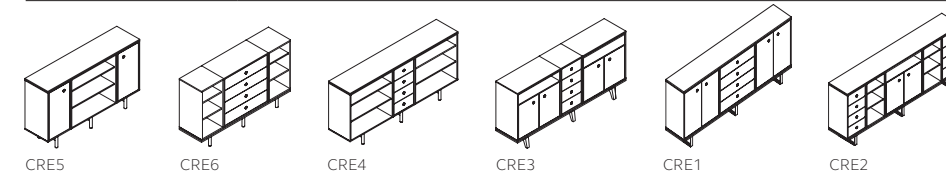

Bridge Credenza T 400 mm				
Artikelnummer	Beschreibung	Höhe mm	Breite mm	VK zzgl. MwSt.
CRE5	18 mm Top B 1600 mm, 2 x Flügeltürmodule H 763 mm links- und rechtsöffnend inkl. 2 Fachböden, Regalmodul mit 2 Fachböden, auf Rundrohrfüßen	982	1600	2.169,00 €
CRE6	2 x Regalmodule mit 2 Fachböden, Schubladenmodul mit 4 Schüben je H 182 mm, auf Rundrohrfüßen	964	1600	2.599,00 €
CRE4	18 mm Top B 2000 mm, 2 x Regalmodule mit 2 Fachböden, Schubladenmodul mit 4 Schüben je H 182 mm, auf Rundrohrfüßen	982	2000	2.819,00 €
CRE3	2 x Doppelflügeltüren H 763 mm inkl. 2 Fachböden und Ablagefach, Schubladenmodul mit 4 Schüben je H 182 mm, auf Stahlfüßen A-Form	986	2000	2.989,00 €
CRE1	18 mm Top B 2400 mm, 2 x Doppelflügeltüren H 763 mm inkl. 2 Fachböden, Schubladenmodul mit 4 Schüben je H 182 mm, auf Holzfüßen	982	2400	3.219,00 €
CRE2	18 mm Top B 2400 mm, 2 x Schubladenmodule mit 4 Schüben H 182 mm, 2 x Regalmodule mit 2 Fachböden, Doppelflügeltüren je H 763 mm inkl. 2 Fachböden mit Ablagefach, auf Kufenfüßen	986	2400	4.099,00 €

Pren



Pren umfasst freistehende Flügeltüren-, Garderoben-, und Schließfachschränke aus hochwertigen Holzmaterialien, welche die Integration in Ihren Büroräumen vereinfachen. Inspiriert durch LockerWall, ergänzt Pren perfekt Ihre Büroeinrichtung. Freistehend mit einer Vielzahl von Optionen, Ausstattungsmerkmalen und Schlossvariationen wird Pren zur optimalen Erweiterung von LockerWall eingesetzt.

Pren

1. FLÜGELTÜRENSCHRÄNKE

Eine große Auswahl an Maßen und unterschiedlichen Schlossvarianten, bieten Ihnen viel Freiraum für eine individuelle Gestaltung.

Pren dient nicht nur als eine Stauraumlösung, sondern auch als ansprechende und elegante Raumtrennung.

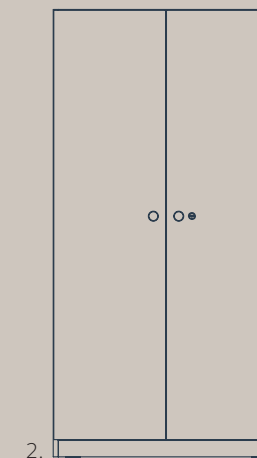
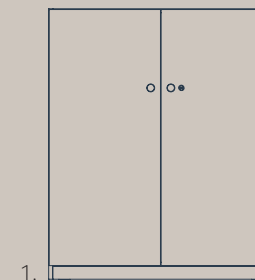

3. LODGES

Elegant, praktisch und sicher. Eine große Auswahl an Türen, Schubladen, verschiedenen Größen und Schlossvarianten, machen Pren Lodges zu einem Allrounder. Als Raumtrenner mit dekorativen Akzenten, verwandeln Sie jedes Büro in einen einladende Arbeitsumgebung.



2. KLEIDERSCHRÄNKE

Robuste, abschließbare Flügeltüren aus hochwertigen Holzmaterialien und mit einer Vielzahl an unterschiedlichen Größen lassen sich die Kleiderschränke beliebig mit anderen Pren-Produkten kombinieren.

Pren



| Freistehende Flügeltüren-, Garderoben-, und Schließfachschränke mit Rundgriff aus hochwertigen Holzmaterialien | Dient optimal als eleganter Raumtrenner | Kombinierbar mit LockerWall | Wahlweise mit Zylinderschloss, Mechanisches Zahlenkombinationsschloss oder ohne Schließung | Integrierte Fachböden aus Stahl | SoftClose™

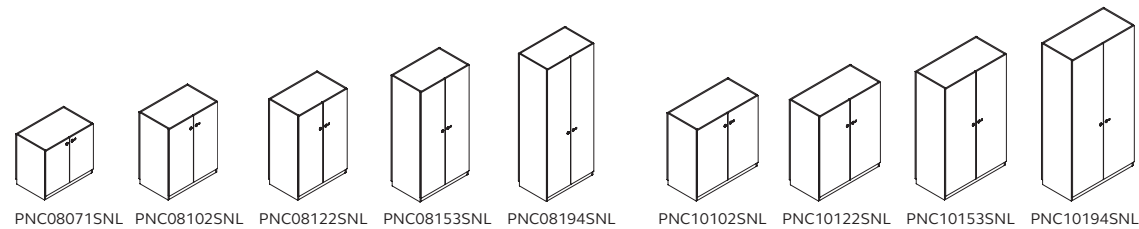

PNC08071SNL PNC08102SNL PNC08122SNL PNC08153SNL PNC08194SNL PNC10102SNL PNC10122SNL PNC10153SNL PNC10194SNL

Flügeltürenschränk Ohne Schloss, T 500 mm				
Artikelnummer	Beschreibung	Höhe mm	Breite mm	VK zzgl. MwSt.
PNC08071SNL	1 Fachboden für 1,5 Ordnerhöhen	715	800	559,00 €
PNC08102SNL	2 Fachböden für 2,5 Ordnerhöhen	1018	800	645,00 €
PNC08122SNL	2 Fachböden für 3 Ordnerhöhen	1210	800	669,00 €
PNC08153SNL	3 Fachböden für 4 Ordnerhöhen	1590	800	759,00 €
PNC08194SNL	4 Fachböden für 5 Ordnerhöhen	1970	800	849,00 €
PNC10102SNL	2 Fachböden für 2,5 Ordnerhöhen	1018	1000	689,00 €
PNC10122SNL	2 Fachböden für 3 Ordnerhöhen	1210	1000	719,00 €
PNC10153SNL	3 Fachböden für 4 Ordnerhöhen	1590	1000	819,00 €
PNC10194SNL	4 Fachböden für 5 Ordnerhöhen	1970	1000	869,00 €

Flügeltürenschränk Zylinderschloss inkl. 2 Schlüssel, T 500 mm				
Artikelnummer	Beschreibung	Höhe mm	Breite mm	VK zzgl. MwSt.
PNC08071S	1 Fachboden für 1,5 Ordnerhöhen	715	800	599,00 €
PNC08102S	2 Fachböden für 2,5 Ordnerhöhen	1018	800	675,00 €
PNC08122S	2 Fachböden für 3 Ordnerhöhen	1210	800	699,00 €
PNC08153S	3 Fachböden für 4 Ordnerhöhen	1590	800	799,00 €
PNC08194S	4 Fachböden für 5 Ordnerhöhen	1970	800	889,00 €
PNC10102S	2 Fachböden für 2,5 Ordnerhöhen	1018	1000	725,00 €
PNC10122S	2 Fachböden für 3 Ordnerhöhen	1210	1000	749,00 €
PNC10153S	3 Fachböden für 4 Ordnerhöhen	1590	1000	859,00 €
PNC10194S	4 Fachböden für 5 Ordnerhöhen	1970	1000	939,00 €

Flügeltürenschränk Mechanisches Zahlenkombinationsschloss M3, T 500 mm				
Artikelnummer	Beschreibung	Höhe mm	Breite mm	VK zzgl. MwSt.
PNC08071SM3	1 Fachboden für 1,5 Ordnerhöhen	715	800	639,00 €
PNC08102SM3	2 Fachböden für 2,5 Ordnerhöhen	1018	800	719,00 €
PNC08122SM3	2 Fachböden für 3 Ordnerhöhen	1210	800	749,00 €
PNC08153SM3	3 Fachböden für 4 Ordnerhöhen	1590	800	839,00 €
PNC08194SM3	4 Fachböden für 5 Ordnerhöhen	1970	800	929,00 €
PNC10102SM3	2 Fachböden für 2,5 Ordnerhöhen	1018	1000	769,00 €
PNC10122SM3	2 Fachböden für 3 Ordnerhöhen	1210	1000	799,00 €
PNC10153SM3	3 Fachböden für 4 Ordnerhöhen	1590	1000	899,00 €
PNC10194SM3	4 Fachböden für 5 Ordnerhöhen	1970	1000	999,00 €

Zubehör und Pren Schließfachschränke finden Sie im Kapitel "Pren Lodges"

Pren



| Freistehende Flügeltüren-, Garderoben-, und Schließfachschränke mit Rundgriff aus hochwertigen Holzmaterialien | Dient optimal als eleganter Raumtrenner | Kombinierbar mit LockerWall | Wahlweise mit Zylinderschloss, Mechanisches Zahlenkombinationsschloss oder ohne Schließung | Integrierte Fachböden aus Stahl | SoftClose™

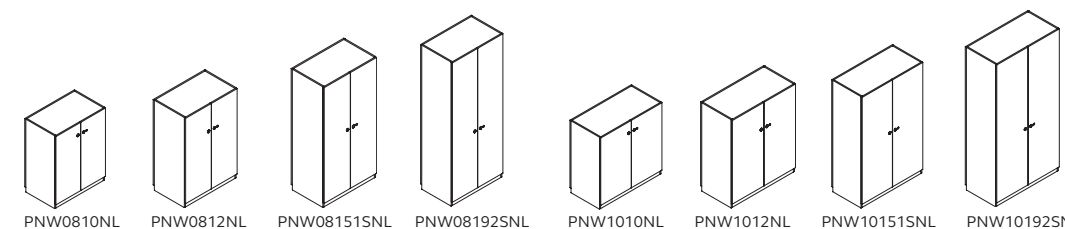

PNW0810NL PNW0812NL PNW08151SNL PNW08192SNL PNW1010NL PNW1012NL PNW10151SNL PNW10192SNL

Kleiderschränk mit Flügeltüren Ohne Schloss, T 500 mm				
Artikelnummer	Beschreibung	Höhe mm	Breite mm	VK zzgl. MwSt.
PNW0810NL	Kleiderstange	1018	800	569,00 €
PNW0812NL	Kleiderstange	1210	800	589,00 €
PNW08151SNL	Kleiderstange und Schuhfach	1590	800	669,00 €
PNW08192SNL	Kleiderstange, 1 Hutboden und 1 Schuhfach	1970	800	719,00 €
PNW1010NL	Kleiderstange	1018	1000	599,00 €
PNW1012NL	Kleiderstange	1210	1000	629,00 €
PNW10151SNL	Kleiderstange und Schuhfach	1590	1000	719,00 €
PNW10192SNL	Kleiderstange, 1 Hutboden und 1 Schuhfach	1970	1000	769,00 €

Kleiderschränk mit Flügeltüren Zylinderschloss inkl. 2 Schlüssel, T 500 mm				
Artikelnummer	Beschreibung	Höhe mm	Breite mm	VK zzgl. MwSt.
PNW0810	Kleiderstange	1018	800	599,00 €
PNW0812	Kleiderstange	1210	800	629,00 €
PNW08151S	Kleiderstange und Schuhfach	1590	800	709,00 €
PNW08192S	Kleiderstange, 1 Hutboden und 1 Schuhfach	1970	800	749,00 €
PNW1010	Kleiderstange	1018	1000	629,00 €
PNW1012	Kleiderstange	1210	1000	659,00 €
PNW10151S	Kleiderstange und Schuhfach	1590	1000	749,00 €
PNW10192S	Kleiderstange, 1 Hutboden und 1 Schuhfach	1970	1000	799,00 €

Kleiderschränk mit Flügeltüren Mechanisches Zahlenkombinationsschloss M3, T 500 mm				
Artikelnummer	Beschreibung	Höhe mm	Breite mm	VK zzgl. MwSt.
PNW0810M3	Kleiderstange	1018	800	799,00 €
PNW0812M3	Kleiderstange	1210	800	669,00 €
PNW08151SM3	Kleiderstange und Schuhfach	1590	800	749,00 €
PNW08192SM3	Kleiderstange, 1 Hutboden und 1 Schuhfach	1970	800	799,00 €
PNW1010M3	Kleiderstange	1018	1000	679,00 €
PNW1012M3	Kleiderstange	1210	1000	699,00 €
PNW10151SM3	Kleiderstange und Schuhfach	1590	1000	799,00 €
PNW10192SM3	Kleiderstange, 1 Hutboden und 1 Schuhfach	1970	1000	849,00 €

Zubehör und Pren Schließfachschränke finden Sie im Kapitel "Pren Lodges"

PERSÖNLICHER STAURAUM



Lodges



Kubbi



Containersysteme

PERSÖNLICHER STAURAUM



Assistenzmöbel



Garderoben- & Schließfachschränke

Lodges



Das attraktive Design der Lodges macht sie zur perfekten Stauraumlösung für jede Büroumgebung. Flexibel und stilvoll mit nahtlosen Rückseiten können sie als visuelle Raumtrenner dienen und Laufwege gestalten.

Die Lodges sind eine dynamische Ergänzung im Office Bereich. Mit einer Vielzahl von Farben und Oberflächen wird die Personalisierung und Anpassung an ein bereits vorhandenes Design zum Kinderspiel.

Lodges

1. LATERALFILE™ LODGE

Die gut durchdachte LateralFile™ Lodge ist grundsätzlich mit doppelwandigen Türen, Soft Close® Scharnieren und nahtloser Rückwand ausgestattet. Fachböden und persönliche Schubladen bieten zusätzliche Flexibilität. Neben Elektrifizierung über Schuko oder USB können die Lodges mit einer Auswahl von Schlössern ausgestattet werden. Zahllose Kombinationen aus Farbe und Holz erleichtern die Individualisierung von Arbeitsbereichen und die Wiedergabe Ihrer Marke.

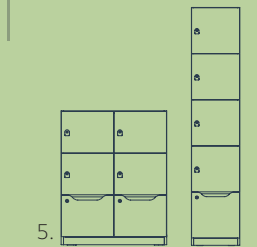
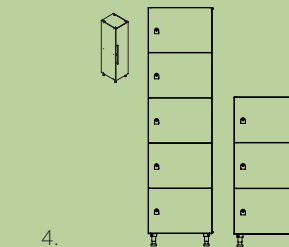
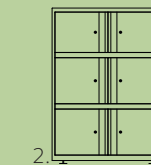
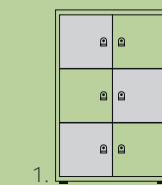

2. SYSTEMFILE™ LODGE

Die langlebigen SystemFile™ Lodges vereinen Qualität mit einem hervorragenden Preis-Leistungs-Verhältnis. Sie sind in den gängigsten Konfigurationen und Farben verfügbar und harmonieren perfekt mit anderen Produkten der SystemFile™ Serie. Zur Verfügung stehen verschiedene Schließoptionen: Zentralschloss, manuelles oder elektronisches Zahlenkombinationsschloss.

3. ESSENTIALS LODGE

Zuverlässig und erschwinglich integrieren sich die Essentials Lodges perfekt in das Produktangebot der Serie. Durch einzeln abschließbare Fächer hat jeder die Möglichkeit, unterschiedliche Arbeitsmaterialien und persönliche Gegenstände zu verstauen. Erhältlich in einer Vielzahl von Größen und Farben sind sie die ideale Lösung in jedem Arbeitsumfeld.

5. PREN LODGE

Die Pren Lodge dient der optimalen Aufbewahrung und fungiert dabei als praktischer Raumtrenner im Büro. Gestalten Sie Ihren Arbeitsbereich individuell und wählen Sie aus einer breitgefächerten Auswahl an Schließoptionen und Zubehör. Schaffen Sie definierte Bereiche wo immer Sie diese benötigen.

4. LOCKERWALL LODGES

LockerWall von Bisley ist das vollintegrierte Aufbewahrungssystem, das zuverlässige Sicherheit bietet, ohne Ihren Stil zu verändern. Der steigende Bedarf an persönlichem Stauraum steht an der Spitze eines modernen, produktiven Arbeitsplatzes. Eine breitgefächerte Auswahl an Kombinationen und Farben, lässt Sie das Büro ganz nach ihren Vorstellungen gestalten.

LateralFile™ Lodge



| Nahtlose Rückseite | Doppelwandige Türen mit Akustikeinlage | SoftClose™ | Zahlreiche Kombinationen aus Stahlfarben und Holzdekoren | Visitenkartenhalter | Elektrifizierung möglich | HöhenausgleichsfüÙe

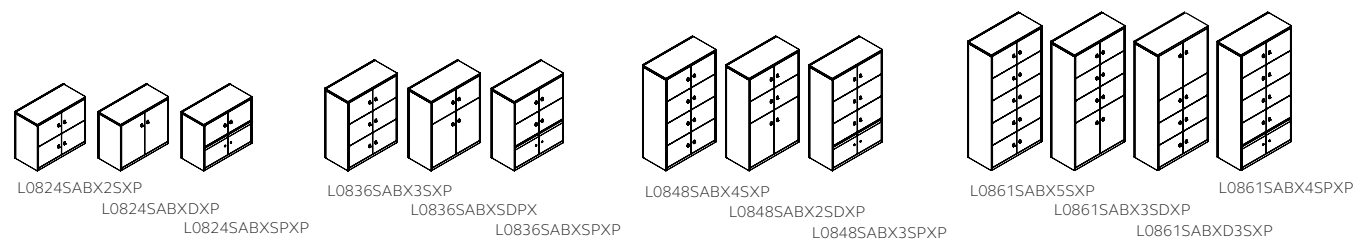

LateralFile Lodge B 800 mm, T 470 mm			
Artikelnummer	Beschreibung	Höhe mm	VK zzgl. MwSt.
L0824SABX2SXP	4 Schließfächer à H 375 mm, Stahl, Zylinderschloss	845	939,00 €
L0824SABXDXP	2 Schließfächer à H 755 mm, Stahl, Zylinderschloss	845	749,00 €
L0824SABXSPXP	2 Schließfächer à H 375 mm, 2 Schubladen à H 375 mm, Stahl, Zylinderschloss	845	1.099,00 €
L0836SABX3SXP	6 Schließfächer à H 375 mm, Stahl, Zylinderschloss	1225	1.159,00 €
L0836SABXSDXP	4 Schließfächer: 2x H 375 mm, 2x H 755 mm, Stahl, Zylinderschloss	1225	1.059,00 €
L0836SABX2SPXP	4 Schließfächer à H 375 mm, 2 Schubladen à H 375 mm, Stahl, Zylinderschloss	1225	1.199,00 €
L0848SABX4SXP	8 Schließfächer à H 375 mm, Stahl, Zylinderschloss	1605	1.469,00 €
L0848SABX2SDXP	6 Schließfächer: 4x H 375 mm, 2x H 755 mm, Stahl, Zylinderschloss	1605	1.299,00 €
L0848SABX3SPXP	6 Schließfächer à H 375 mm, 2 Schubladen à H 375 mm, Stahl, Zylinderschloss	1605	1.699,00 €
L0861SABX5SXP	10 Schließfächer à H 375 mm, Stahl, Zylinderschloss	1985	1.599,00 €
L0861SABX3SDXP	8 Schließfächer: 6x H 375 mm, 2x H 755 mm, Stahl, Zylinderschloss	1985	1.549,00 €
L0861SABXD3SXP	8 Schließfächer: 2x H 755 mm, 6x H 375 mm, Stahl, Zylinderschloss	1985	1.599,00 €
L0861SABX4SPXP	8 Schließfächer à H 375 mm, 2 Schubladen à H 375 mm, Stahl, Zylinderschloss	1985	1.829,00 €

LateralFile Lodge B 1000 mm, T 470 mm			
Artikelnummer	Beschreibung	Höhe mm	VK zzgl. MwSt.
L1024SABX2SXP	4 Schließfächer à H 375 mm, Stahl, Zylinderschloss	845	969,00 €
L1024SABX1DXP	2 Schließfächer à H 755 mm, Stahl, Zylinderschloss	845	879,00 €
L1024SABXSPXP	2 Schließfächer à H 375 mm, 2 Schubladen à H 375 mm, Stahl, Zylinderschloss	845	1.129,00 €
L1036SABX3SXP	6 Schließfächer à H 375 mm, Stahl, Zylinderschloss	1225	1.139,00 €
L1036SABXSDXP	4 Schließfächer: 2x H 375 mm, 2x H 755 mm, Stahl, Zylinderschloss	1225	1.199,00 €
L1036SABX2SPXP	4 Schließfächer à H 375 mm, 2 Schubladen à H 375 mm, Stahl, Zylinderschloss	1225	1.329,00 €
L1048SABX4SXP	8 Schließfächer à H 375 mm, Stahl, Zylinderschloss	1605	1.539,00 €
L1048SABX2SDXP	6 Schließfächer: 4x H 375 mm, 2x H 755 mm, Stahl, Zylinderschloss	1605	1.499,00 €
L1048SABX3SPXP	6 Schließfächer à H 375 mm, 2 Schubladen à H 375 mm, Stahl, Zylinderschloss	1605	1.829,00 €
L1061SABX5SXP	10 Schließfächer à H 375 mm, Stahl, Zylinderschloss	1985	1.739,00 €
L1061SABX3SDXP	8 Schließfächer: 6x H 375 mm, 2x H 755 mm, Stahl, Zylinderschloss	1985	1.699,00 €
L1061SABXD3SXP	8 Schließfächer: 2x H 755 mm, 6x H 375 mm, Stahl, Zylinderschloss	1985	1.859,00 €
L1061SABX4SPXP	8 Schließfächer à H 375 mm, 2 Schubladen à H 375 mm, Stahl, Zylinderschloss	1985	1.859,00 €

Die Höhe ist +24 mm einstellbar.

LateralFile™ Lodge



| Auswahl von Schlossoptionen im Standard | Vielseitiges Zubehörsortiment

1 2 3 4 5 6 7 8 9 10 11 12 13 14
L 08 61 S E4 X 3 S D 3 P

- 1 Produktgruppe**
L LateralFile Lodge
- 2 & 3 Breite**
08 B 800 mm
10 B 1000 mm
- 4 & 5 Höhe**
24 H 845 mm
36 H 1225 mm
48 H 1605 mm
61 H 1985 mm
- 6 Frontmaterial**
S Stahl
W Holzdekor
A Akustik
M Mix
- 7 & 8 Schloss**
AB Zylinderschloss
M3 Mechanisches Zahlenkombinationsschloss
E4 Digitales Zahlenkombinationsschloss
RF RFID Schloss
- 9 Briefschlitz**
M mit Briefschlitz
X ohne Briefschlitz
- 10, 11 & 12 Fronten**
S 2 Schließfächer à H 375 mm
D 2 Schließfächer à H 755 mm
P 2 Schubladen à H 375 mm
- 13 & 14 | die letzten 2 Ziffern | Elektrifizierung**
XP ohne
3P EU Steckdose
6P USB

Fronten werden in der Artikelnummer von oben nach unten konfiguriert, Anzahl der Fronten vor dem entsprechenden Buchstaben in der Artikelnummer.

Zubehör	
Beschreibung	VK zzgl. MwSt.
Um den Türen einen Briefschlitz hinzuzufügen, ändern Sie die 9. Ziffer von X zu M.	je Tür 19,00 €
Um alle Fronten in Holzdekor zu erhalten, ändern Sie die 6. Ziffer von S zu W.	auf Anfrage
Um alle Fronten in Akustikausführung zu erhalten, ändern Sie die 6. Ziffer von S zu A.	auf Anfrage
Mix aus Stahl- und Holzdekorfronten	auf Anfrage
Um ein mechanisches Zahlenkombinationsschloss zu erhalten, ändern Sie die 7. und 8. Ziffer von AB zu M3.	je Tür 85,00 €
Um ein digitales Zahlenkombinationsschloss zu erhalten, ändern Sie die 7. und 8. Ziffer von AB zu E4.	je Tür 234,00 €
Um ein RFID Schloss zu erhalten, ändern Sie die 7. und 8. Ziffer von AB zu RF.	auf Anfrage
Um eine EU Steckdose mit USB Anschluss zu erhalten, ändern Sie die letzten 2 Ziffern von 3P zu 6P.	auf Anfrage
SL04LHPS, Fachboden hinter nach links öffnender Tür, Breite 800 mm	47,00 €
SL04RHPS, Fachboden hinter nach rechts öffnender Tür, Breite 800 mm	47,00 €
SL05LHPS, Fachboden hinter nach links öffnender Tür, Breite 1000 mm	49,00 €
SL05RHPS, Fachboden hinter nach rechts öffnender Tür, Breite 1000 mm	49,00 €

SystemFile™ Lodge



| Maximal 3 Fächer in einer Reihe | Ergonomische Griffleiste | Etikettenhalter in Korpusfarbe
| Zylinderschloss inkl. 2 Schlüssel | HöhenausgleichsfüÙe

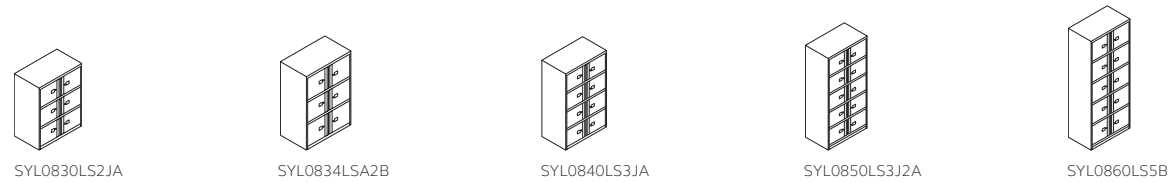

SystemFile Lodge B 800 mm, T 470 mm			
Artikelnummer	Beschreibung	Höhe mm	VK zzgl. MwSt.
SYL0830LS2JA	6 Schließfächer: 4x H 267 mm, 2x H 304 mm	997	839,00 €
SYL0834LSA2B	6 Schließfächer: 2x H 304 mm, 4x H 342 mm	1149	849,00 €
SYL0840LS3JA	8 Schließfächer: 6x H 267 mm, 2x H 304 mm	1301	999,00 €
SYL0850LS3J2A	10 Schließfächer: 6x H 267 mm, 4x H 304 mm	1643	1.149,00 €
SYL0860LS5B	10 Schließfächer à H 342 mm	1947	1.249,00 €

Die Höhe ist +24 mm einstellbar.

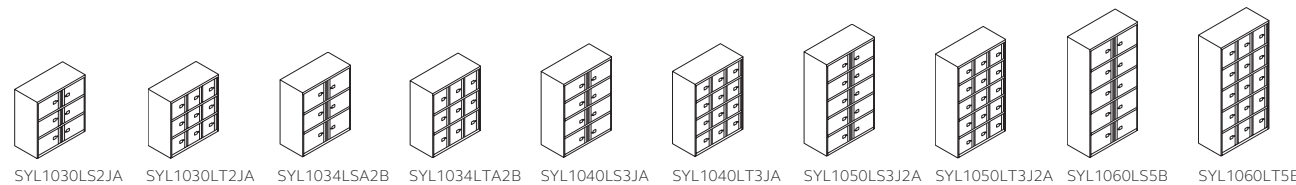

SystemFile Lodge B 1000 mm, T 470 mm			
Artikelnummer	Beschreibung	Höhe mm	VK zzgl. MwSt.
SYL1030LS2JA	6 Schließfächer: 4x H 267 mm, 2x H 304 mm	997	849,00 €
SYL1030LT2JA	9 Schließfächer: 6x H 267 mm, 3x H 304 mm	997	1.069,00 €
SYL1034LSA2B	6 Schließfächer: 2x H 304 mm, 4x H 342 mm	1149	889,00 €
SYL1034LTA2B	9 Schließfächer: 3x H 304 mm, 6x H 342 mm	1149	1.175,00 €
SYL1040LS3JA	8 Schließfächer: 6x H 267 mm, 2x H 304 mm	1301	1.019,00 €
SYL1040LT3JA	12 Schließfächer: 9x H 267 mm, 3x H 304 mm	1301	1.299,00 €
SYL1050LS3J2A	10 Schließfächer: 6x H 267 mm, 4x H 304 mm	1643	1.179,00 €
SYL1050LT3J2A	15 Schließfächer: 9x H 267 mm, 6x H 304 mm	1643	1.399,00 €
SYL1060LS5B	10 Schließfächer à H 342 mm	1947	1.279,00 €
SYL1060LT5B	15 Schließfächer à H 342 mm	1947	1.619,00 €

Die Höhe ist +24 mm einstellbar.

Essentials Lodge



| 2 Fächer in einer Reihe | Ergonomische Griffleiste | Etikettenrahmen in Korpusfarbe
| Zylinderschloss inkl. 2 Schlüssel | HöhenausgleichsfüÙe



Essentials Lodge B 800 mm, T 470 mm			
Artikelnummer	Beschreibung	Höhe mm	VK zzgl. MwSt.
YELD0807	4 Schließfächer: 2x H 267 mm, 2x H 305 mm	693	779,00 €
YELD0810	6 Schließfächer: 4x H 267 mm, 2x H 305 mm	1000	799,00 €
YELD0812	8 Schließfächer à H 267 mm	1270	949,00 €
YELD0813	8 Schließfächer: 6x H 267 mm, 2x H 305 mm	1300	979,00 €

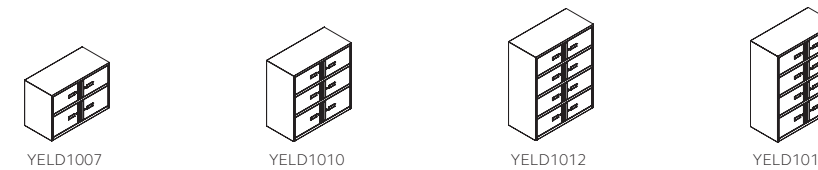

Essentials Lodge B 1000 mm, T 470 mm			
Artikelnummer	Beschreibung	Höhe mm	VK zzgl. MwSt.
YELD1007	4 Schließfächer: 2x H 267 mm, 2x H 305 mm	693	789,00 €
YELD1010	6 Schließfächer: 4x H 267 mm, 2x H 305 mm	1000	829,00 €
YELD1012	8 Schließfächer à H 267 mm	1270	979,00 €
YELD1013	8 Schließfächer: 6x H 267 mm, 2x H 305 mm	1300	999,00 €

Die Höhe ist +24 mm einstellbar.

LockerWall Lodge



| Aufbewahrungssystem | Optimal für vorhandene Nischen, entlang von Wänden und als Sitzgelegenheit
 | SoftClose™-Türen mit 100° öffnenden Scharnieren | Zahlreiche Holzdekore
 | Elektrifizierung optional | Zylinderschloss inkl. 2 Schlüssel | Weitere Schlossarten optional
 | Briefschlitze optional | Höhenausgleichsfüße

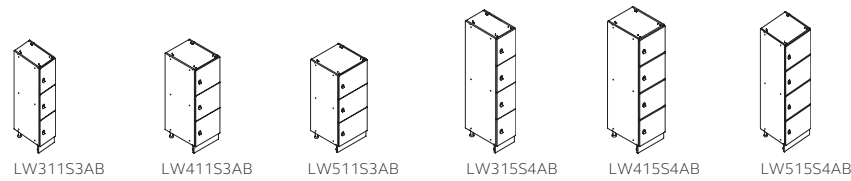

LockerWall Lodge T 500 mm				
Artikelnummer	Beschreibung	Höhe mm	Breite mm	VK zzgl. MwSt.
LW311S3	3 Schließfächer à 356 mm	1180	300	519,00 €
LW411S3	3 Schließfächer à 356 mm	1180	400	545,00 €
LW511S3	3 Schließfächer à 356 mm	1180	500	575,00 €
LW315S4	4 Schließfächer à 356 mm	1540	300	605,00 €
LW415S4	4 Schließfächer à 356 mm	1540	400	635,00 €
LW515S4	4 Schließfächer à 356 mm	1540	500	675,00 €

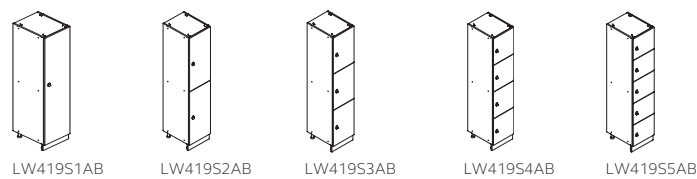

LockerWall Lodge H 1900mm, T 500 mm			
Artikelnummer	Beschreibung	Breite mm	VK zzgl. MwSt.
LW319S1	1 Schließfach H 1796 mm, inkl. 5 verstellbaren Fachböden	300	579,00 €
LW419S1	1 Schließfach H 1796 mm, inkl. 5 verstellbaren Fachböden	400	619,00 €
LW519S1	1 Schließfach H 1796 mm, inkl. 5 verstellbaren Fachböden	500	649,00 €
LW319S2	2 Schließfächer à H 896 mm, inkl. 2 verstellbaren Fachböden	300	609,00 €
LW419S2	2 Schließfächer à H 896 mm, inkl. 2 verstellbaren Fachböden	400	669,00 €
LW519S2	2 Schließfächer à H 896 mm, inkl. 2 verstellbaren Fachböden	500	679,00 €
LW319S3	3 Schließfächer à H 596 mm, inkl. 1 verstellbaren Fachboden	300	625,00 €
LW419S3	3 Schließfächer à H 596 mm, inkl. 1 verstellbaren Fachboden	400	695,00 €
LW519S3	3 Schließfächer à H 596 mm, inkl. 1 verstellbaren Fachboden	500	715,00 €
LW319S4	4 Schließfächer à H 446 mm	300	645,00 €
LW419S4	4 Schließfächer à H 446 mm	400	699,00 €
LW519S4	4 Schließfächer à H 446 mm	500	719,00 €
LW319S5	5 Schließfächer à H 356 mm	300	689,00 €
LW419S5	5 Schließfächer à H 356 mm	400	729,00 €
LW519S5	5 Schließfächer à H 356 mm	500	759,00 €

Alle Module sind so konzipiert, dass diese umbaut werden. Siehe Abdeckungen S. 54
 Kundenseitige Montage erforderlich.

LockerWall Lodge



| Aufbewahrungssystem | Optimal für vorhandene Nischen, entlang von Wänden und als Sitzgelegenheit
 | SoftClose™-Türen mit 100° öffnenden Scharnieren | Zahlreiche Holzdekore
 | Elektrifizierung optional | Zylinderschloss inkl. 2 Schlüssel | Weitere Schlossarten optional
 | Briefschlitze optional | Höhenausgleichsfüße

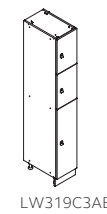

LockerWall Lodge Kombination H 1900 mm, T 500 mm			
Artikelnummer	Beschreibung	Breite mm	VK zzgl. MwSt.
LW319C3	2 Schließfächer à H 446 mm, 1 Schließfach à H 896 mm	300	655,00 €
LW419C3	2 Schließfächer à H 446 mm, 1 Schließfach à H 896 mm	400	669,00 €
LW519C3	2 Schließfächer à H 446 mm, 1 Schließfach à H 896 mm	500	699,00 €
LW519C5	4 Türen à H 356, 1 Schublade unten H 446 mm	500	855,00 €

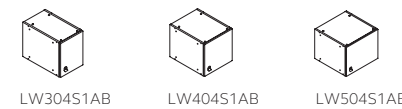

LockerWall Topbox H 400 mm, T 500 mm			
Artikelnummer	Beschreibung	Breite mm	VK zzgl. MwSt.
LW304S1	1 Schließfach H 396 mm	300	329,00 €
LW404S1	1 Schließfach H 396 mm	400	339,00 €
LW504S1	1 Schließfach H 396 mm	500	349,00 €

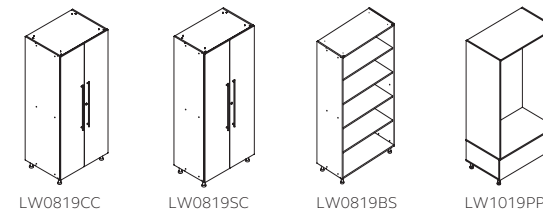

LockerWall Schränke H 1900 mm				
Artikelnummer	Beschreibung	Breite mm	Tiefe mm	VK zzgl. MwSt.
LW0519CC	Kleiderschrank inkl. Hutboden und Kleiderstange	500	600	645,00 €
LW0819CC	Kleiderschrank inkl. Hutboden und Kleiderstange	800	600	879,00 €
LW1019CC	Kleiderschrank inkl. Hutboden und Kleiderstange	1000	600	899,00 €
LW0819SC	Flügeltürenschrank, inkl. 4 fixen Fachböden, Aluminiumgriff	800	500	829,00 €
LW1019SC	Flügeltürenschrank, inkl. 4 fixen Fachböden, Aluminiumgriff	1000	500	919,00 €
LW0819BS	Bücherregal inkl. 4 fixen Fachböden	800	500	629,00 €
LW1019BS	Bücherregal inkl. 4 fixen Fachböden	1000	500	669,00 €
LW1019PP	Sitzkoje, inkl. Sitzpolster	1000	600	2.169,00 €
LW2019PP	Sitzkoje, inkl. Sitzpolster	2000	600	2.619,00 €
LW2019CPP	Sitzkoje als Ecklösung, inkl. Sitzpolster	2000	600	4.699,00 €

Kundenseitige Montage erforderlich.

LockerWall Lodge



| Ausstattungsmöglichkeiten für individuelle Anforderungen | Dekorative Verkleidung für die Nutzung entlang von Wänden | Zubehör in verschiedenen Holzdekoren erhältlich

LockerWall Abdeckplatte Top T 520 mm				
Artikelnummer	Beschreibung	Höhe mm	Breite mm	VK zzgl. MwSt.
LW1052TP	Abdeckplatte	18	1000	69,00 €
LW1252TP	Abdeckplatte	18	1200	79,00 €
LW1552TP	Abdeckplatte	18	1500	95,00 €
LW1652TP	Abdeckplatte	18	1600	99,00 €
LW1852TP	Abdeckplatte	18	1800	109,00 €
LW2052TP	Abdeckplatte	18	2000	129,00 €
LW2452TP	Abdeckplatte	18	2400	259,00 €
LW10152TP	Abdeckplatte	18	1020	69,00 €
LW12152TP	Abdeckplatte	18	1220	79,00 €
LW15152TP	Abdeckplatte	18	1520	95,00 €
LW16152TP	Abdeckplatte	18	1620	99,00 €
LW18152TP	Abdeckplatte	18	1820	109,00 €
LW20152TP	Abdeckplatte	18	2020	129,00 €
LW24152TP	Abdeckplatte	18	2420	259,00 €
LW10252TP	Abdeckplatte	18	1040	69,00 €
LW12252TP	Abdeckplatte	18	1240	79,00 €
LW15252TP	Abdeckplatte	18	1540	95,00 €
LW16252TP	Abdeckplatte	18	1640	99,00 €
LW18252TP	Abdeckplatte	18	1840	109,00 €
LW20252TP	Abdeckplatte	18	2040	135,00 €
LW24252TP	Abdeckplatte	18	2420	259,00 €

LockerWall Lodge



| Ausstattungsmöglichkeiten für individuelle Anforderungen | Dekorative Verkleidung | Zubehör in verschiedenen Holzdekoren erhältlich

LockerWall Abdeckplatte Top T 550 mm				
Artikelnummer	Beschreibung	Höhe mm	Breite mm	VK zzgl. MwSt.
LW102E5TP	Abdeckplatte	18	1040	69,00 €
LW122E5TP	Abdeckplatte	18	1240	75,00 €
LW152E5TP	Abdeckplatte	18	1540	89,00 €
LW162E5TP	Abdeckplatte	18	1640	95,00 €
LW182E5TP	Abdeckplatte	18	1840	99,00 €

LockerWall Abdeckplatte Top T 650 mm				
Artikelnummer	Beschreibung	Höhe mm	Breite mm	VK zzgl. MwSt.
LW102E6TP	Abdeckplatte	18	1040	60,00 €
LW122E6TP	Abdeckplatte	18	1240	60,00 €
LW152E6TP	Abdeckplatte	18	1540	75,00 €
LW162E6TP	Abdeckplatte	18	1640	79,00 €
LW182E6TP	Abdeckplatte	18	1840	85,00 €
LW202E6TP	Abdeckplatte	18	2040	109,00 €
LW242E6TP	Abdeckplatte	18	2440	119,00 €

LockerWall Lodge



| Ausstattungsmöglichkeiten für individuelle Anforderungen | Dekorative Verkleidung
| Zubehör in verschiedenen Holzdekoren erhältlich

LockerWall seitliche Abdeckung T 520 mm				
Artikelnummer	Beschreibung	Höhe mm	Breite mm	VK zzgl. MwSt.
LW1152EPL	Seitliche Abdeckung, links	1180	18	82,00 €
LW1552EPL	Seitliche Abdeckung, links	1540	18	99,00 €
LW1152EPR	Seitliche Abdeckung, rechts	1180	18	82,00 €
LW1552EPR	Seitliche Abdeckung, rechts	1540	18	99,00 €

LockerWall seitliche Abdeckung T 550 mm				
Artikelnummer	Beschreibung	Höhe mm	Breite mm	VK zzgl. MwSt.
LW115EPL	Seitliche Abdeckung, links	1180	18	62,00 €
LW155EPL	Seitliche Abdeckung, links	1540	18	73,00 €
LW195EPL	Seitliche Abdeckung, links	1900	18	99,00 €
LW235EPL	Seitliche Abdeckung, links	2300	18	112,00 €
LW115EPR	Seitliche Abdeckung, rechts	1180	18	61,00 €
LW155EPR	Seitliche Abdeckung, rechts	1540	18	73,00 €
LW195EPR	Seitliche Abdeckung, rechts	1900	18	101,00 €
LW235EPR	Seitliche Abdeckung, rechts	2300	18	112,00 €

LockerWall seitliche Abdeckung T 650 mm				
Artikelnummer	Beschreibung	Höhe mm	Breite mm	VK zzgl. MwSt.
LW116EPL	Seitliche Abdeckung, links	1180	18	69,00 €
LW156EPL	Seitliche Abdeckung, links	1540	18	81,00 €
LW196EPL	Seitliche Abdeckung, links	1900	18	309,00 €
LW236EPL	Seitliche Abdeckung, links	2300	18	125,00 €
LW116EPR	Seitliche Abdeckung, rechts	1180	18	69,00 €
LW156EPR	Seitliche Abdeckung, rechts	1540	18	81,00 €
LW196EPR	Seitliche Abdeckung, rechts	1900	18	309,00 €
LW236EPR	Seitliche Abdeckung, rechts	2300	18	125,00 €

LockerWall Lodge



| Ausstattungsmöglichkeiten für individuelle Anforderungen | Dekorative Verkleidung
| Zubehör in verschiedenen Holzdekoren erhältlich

LockerWall Abdeckplatte Rückseite Stärke 18 mm				
Artikelnummer	Beschreibung	Höhe mm	Breite mm	VK zzgl. MwSt.
LWBP1150	Abdeckplatte	1180	500	75,00 €
LWBP1110	Abdeckplatte	1180	1000	249,00 €
LWBP1112	Abdeckplatte	1180	1200	265,00 €
LWBP1115	Abdeckplatte	1180	1500	285,00 €
LWBP1116	Abdeckplatte	1180	1600	295,00 €
LWBP1118	Abdeckplatte	1180	1800	309,00 €
LWBP1120	Abdeckplatte	1180	2000	325,00 €
LWBP1125	Abdeckplatte	1180	2500	369,00 €
LWBP1550	Abdeckplatte	1540	500	95,00 €
LWBP1510	Abdeckplatte	1540	1000	269,00 €
LWBP1512	Abdeckplatte	1540	1200	289,00 €
LWBP1515	Abdeckplatte	1540	1500	319,00 €
LWBP1516	Abdeckplatte	1540	1600	329,00 €
LWBP1518	Abdeckplatte	1540	1800	345,00 €
LWBP1520	Abdeckplatte	1540	2000	369,00 €
LWBP1525	Abdeckplatte	1540	2500	409,00 €

LockerWall Sockel H 100 mm, T 20 mm			
Artikelnummer	Beschreibung	Breite mm	VK zzgl. MwSt.
LW10PL	Sockel	1000	19,00 €
LW12PL	Sockel	1200	22,00 €
LW15PL	Sockel	1500	23,00 €
LW16PL	Sockel	1600	25,00 €
LW18PL	Sockel	1800	29,00 €
LW20PL	Sockel	2000	30,00 €
LW24PL	Sockel	2400	33,00 €

Pren Lodge



| Ausstattungsmöglichkeiten für individuelle Anforderungen | Zahlreiche Holzdekore | Kombinierbar mit Lockerwall | Vielseitige Schlossvarianten (siehe Seite 209) | Pren kann freistehend im Raum platziert werden



Pren Lodge Zylinderschloss inkl. 2 Schlüssel, T 500 mm				
Artikelnummer	Beschreibung	Höhe mm	Breite mm	VK zzgl. MwSt.
PNL04101	1 Schließfach mit Kleiderstange	1018	400	449,00 €
PNL04102	2 Schließfächer	1018	400	519,00 €
PNL04102D	2 Schließfächer und eine Schublade	1018	400	639,00 €
PNL04191	1 Schließfach mit 2 festen Fachböden und Kleiderstange	1970	400	559,00 €
PNL04192	2 Schließfächer mit jeweils einer Kleiderstange	1970	400	599,00 €
PNL04193	3 Schließfächer	1970	400	639,00 €
PNL04194	4 Schließfächer	1970	400	699,00 €
PNL04194D	4 Schließfächer und 1 Schublade	1970	400	849,00 €
PNL04195D	5 Schließfächer und 1 Schublade	1970	400	899,00 €

Pren Lodge Mechanisches Zahlenkombinationsschloss, T 500 mm					
Artikelnummer		Beschreibung	Höhe mm	Breite mm	VK zzgl. MwSt.
M2 Schloss*	M3 Schloss*1				
PNL04101M2	PNL04101M3	1 Schließfach mit Kleiderstange	1018	400	479,00 €
PNL04102M2	PNL04102M3	2 Schließfächer	1018	400	589,00 €
PNL04102DM2	PNL04102DM3	2 Schließfächer und eine Schublade	1018	400	729,00 €
PNL04191M2	PNL04191M3	1 Schließfach mit 2 festen Fachböden und Kleiderstange	1970	400	599,00 €
PNL04192M2	PNL04192M3	Zwei Schließfächer mit jeweils einer Kleiderstange	1970	400	659,00 €
PNL04193M2	PNL04193M3	3 Schließfächer	1970	400	739,00 €
PNL04194M2	PNL04194M3	4 Schließfächer	1970	400	819,00 €
PNL04194DM2	PNL04194DM3	4 Schließfächer und 1 Schublade	1970	400	999,00 €
PNL04195DM2	PNL04195DM3	5 Schließfächer und 1 Schublade	1970	400	1.089,00 €

* Ideal für den öffentlichen Gebrauch geeignet, da bei jedem Öffnen des Schlosses neue Benutzercodes eingerichtet werden können (public mode)
 *1 Ideal für einen einzelnen Benutzer (private mode)

Pren Lodge



| Ausstattungsmöglichkeiten für individuelle Anforderungen | Zahlreiche Holzdekore | Kombinierbar mit Lockerwall | Vielseitige Schlossvarianten (siehe Seite 209) | Pren kann freistehend im Raum platziert werden

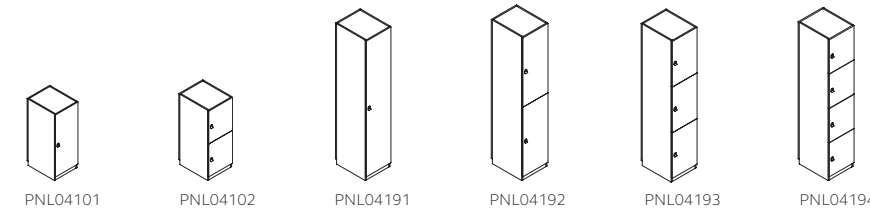

Pren Lodge Digitales Zahlenkombinationsschloss, T 500 mm				
Artikelnummer	Beschreibung	Höhe mm	Breite mm	VK zzgl. MwSt.
PNL04101E4	1 Schließfach mit Kleiderstange	1018	400	529,00 €
PNL04102E4	2 Schließfächer	1018	400	669,00 €
PNL04191E4	1 Schließfach mit 2 festen Fachböden und Kleiderstange	1970	400	639,00 €
PNL04192E4	2 Schließfächer mit jeweils einer Kleiderstange	1970	400	739,00 €
PNL04193E4	3 Schließfächer	1970	400	859,00 €
PNL04194E4	4 Schließfächer	1970	400	989,00 €

Pren Lodge RFID Schloss, T 500 mm				
Artikelnummer	Beschreibung	Höhe mm	Breite mm	VK zzgl. MwSt.
PNL04101RF	1 Schließfach mit Kleiderstange	1018	400	559,00 €
PNL04102RF	2 Schließfächer	1018	400	739,00 €
PNL04191RF	1 Schließfach mit 2 festen Fachböden und Kleiderstange	1970	400	759,00 €
PNL04192RF	2 Schließfächer mit jeweils einer Kleiderstange	1970	400	819,00 €
PNL04193RF	3 Schließfächer	1970	400	969,00 €
PNL04194RF	4 Schließfächer	1970	400	1.079,00 €

Pren Lodge



| Ausstattungsmöglichkeiten für individuelle Anforderungen | Zahlreiche Holzdekore | Kombinierbar mit Lockerwall | Vielseitige Schlossvarianten (siehe Seite 209) | Pren kann freistehend im Raum platziert werden



Pren Lodge 2 Abteile, Zylinderschloss inkl. 2 Schlüssel, T 500 mm				
Artikelnummer	Beschreibung	Höhe mm	Breite mm	VK zzgl. MwSt.
PNL08101	2 Schließfächer mit jeweils 1 Kleiderstange	1018	800	599,00 €
PNL08102	4 Schließfächer	1018	800	735,00 €
PNL08102D	4 Schließfächer und 2 Schubladen	1018	800	979,00 €
PNL08191	2 Schließfächer mit jeweils 2 festen Fachböden und Kleiderstange	1970	800	799,00 €
PNL08192	4 Schließfächer mit jeweils einer Kleiderstange	1970	800	899,00 €
PNL08193	6 Schließfächer	1970	800	1.049,00 €
PNL08194	8 Schließfächer	1970	800	1.069,00 €
PNL08194D	8 Schließfächer und 2 Schubladen	1970	800	1.409,00 €
PNL08195D	10 Schließfächer und 2 Schubladen	1970	800	1.499,00 €

Pren Lodge 2 Abteile, mechanisches Zahlenkombinationsschloss, T 500 mm					
Artikelnummer	Beschreibung	Höhe mm	Breite mm	VK zzgl. MwSt.	
M2 Schloss*	M3 Schloss*1				
PNL08101M2	PNL08101M3	2 Schließfächer mit jeweils 1 Kleiderstange	1018	800	659,00 €
PNL08102M2	PNL08102M3	4 Schließfächer	1018	800	855,00 €
PNL08102DM2	PNL08102DM3	4 Schließfächer und 2 Schubladen	1018	800	1.139,00 €
PNL08191M2	PNL08191M3	2 Schließfächer mit jeweils 2 festen Fachböden und Kleiderstange	1970	800	859,00 €
PNL08192M2	PNL08192M3	4 Schließfächer mit jeweils einer Kleiderstange	1970	800	999,00 €
PNL08193M2	PNL08193M3	6 Schließfächer	1970	800	1.189,00 €
PNL08194M2	PNL08194M3	8 Schließfächer	1970	800	1.299,00 €
PNL08194DM2	PNL08194DM3	8 Schließfächer und 2 Schubladen	1970	800	1.699,00 €
PNL08195DM2	PNL08195DM3	10 Schließfächer und 2 Schubladen	1970	800	1.849,00 €

* Ideal für den öffentlichen Gebrauch geeignet, da bei jedem Öffnen des Schlosses neue Benutzercodes eingerichtet werden können (public mode)
 *1 Ideal für einen einzelnen Benutzer (private mode)

Pren Lodge



| Ausstattungsmöglichkeiten für individuelle Anforderungen | Zahlreiche Holzdekore | Kombinierbar mit Lockerwall | Vielseitige Schlossvarianten (siehe Seite 209) | Pren kann freistehend im Raum platziert werden

Pren Lodge 2 Abteile, digitales Zahlenkombinationsschloss, T 500 mm				
Artikelnummer	Beschreibung	Höhe mm	Breite mm	VK zzgl. MwSt.
PNL08101E4	2 Schließfächer mit jeweils 1 Kleiderstange	1018	800	739,00 €
PNL08102E4	4 Schließfächer	1018	800	1.019,00 €
PNL08191E4	4 Schließfächer mit jeweils 2 festen Fachböden und Kleiderstange	1970	800	939,00 €
PNL08192E4	4 Schließfächer mit jeweils einer Kleiderstange	1970	800	1.119,00 €
PNL08193E4	6 Schließfächer	1970	800	1.429,00 €
PNL08194E4	8 Schließfächer	1970	800	1.629,00 €

Pren Lodge 2 Abteile, RFID Schloss, T 500 mm				
Artikelnummer	Beschreibung	Höhe mm	Breite mm	VK zzgl. MwSt.
PNL08101RF	2 Schließfächer mit jeweils 1 Kleiderstange	1018	800	819,00 €
PNL08102RF	4 Schließfächer	1018	800	1.109,00 €
PNL08191RF	4 Schließfächer mit jeweils 2 festen Fachböden und Kleiderstange	1970	800	1.199,00 €
PNL08192RF	4 Schließfächer mit jeweils einer Kleiderstange	1970	800	1.259,00 €
PNL08193RF	6 Schließfächer	1970	800	1.639,00 €
PNL08194RF	8 Schließfächer	1970	800	1.899,00 €

Pren Zubehör



| Ausstattungsmöglichkeiten für individuelle Anforderungen | Dekorative Tops
| Zubehör in verschiedenen Holzdekoren erhältlich

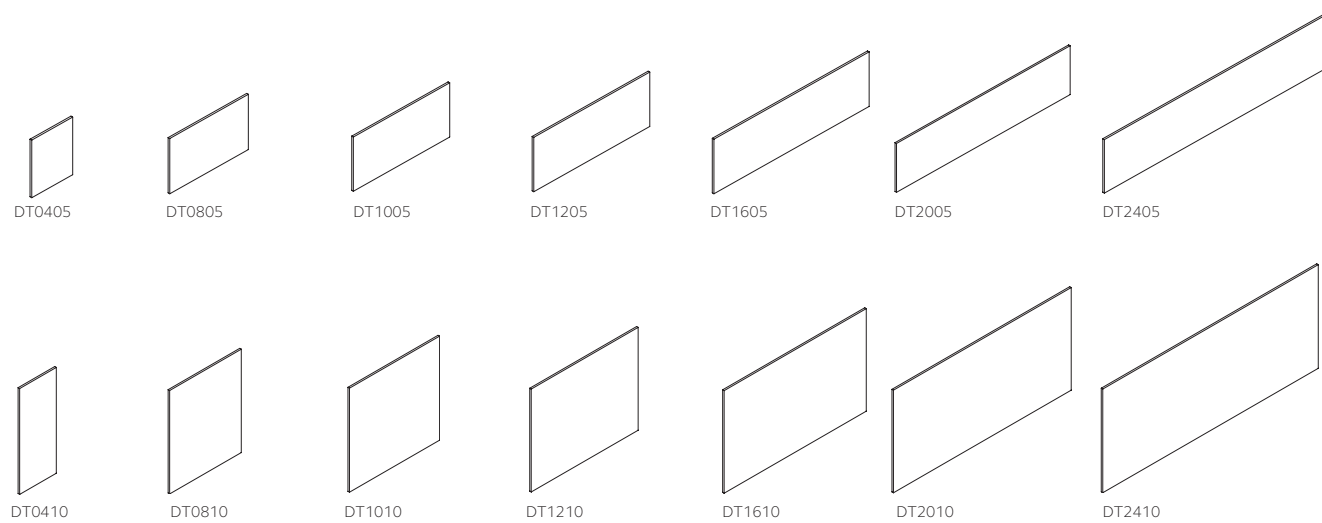

Pren Abdeckplatten | H 18 mm

Artikelnummer		Beschreibung	Breite mm	VK zzgl. MwSt	
T 500 mm	T 1000 mm			T 500 mm	T 1000 mm
DT0405	DT0410	Melaminharzbeschichtete Abdeckplatte	400	29,00 €	39,00 €
DT0805	DT0810	Melaminharzbeschichtete Abdeckplatte	800	39,00 €	59,00 €
DT1005	DT1010	Melaminharzbeschichtete Abdeckplatte	1000	49,00 €	69,00 €
DT1205	DT1210	Melaminharzbeschichtete Abdeckplatte	1200	59,00 €	79,00 €
DT1605	DT1610	Melaminharzbeschichtete Abdeckplatte	1600	69,00 €	239,00 €
DT2005	DT2010	Melaminharzbeschichtete Abdeckplatte	2000	79,00 €	249,00 €
DT2405	DT2410	Melaminharzbeschichtete Abdeckplatte	2400	89,00 €	259,00 €

Pren Zubehör



| Ausstattungsmöglichkeiten für individuelle Anforderungen
| Zubehör in verschiedenen Holzdekoren erhältlich

Pren Pflanzaufsatz T 500 mm				
Artikelnummer	Beschreibung	Höhe mm	Breite mm	VK zzgl. MwSt.
LWPB04	Wasserdichter Pflanzaufsatz	145	400	319,00 €
LWPB08	Wasserdichter Pflanzaufsatz	145	800	359,00 €
LWPB10	Wasserdichter Pflanzaufsatz	145	1000	379,00 €
LWPB12	Wasserdichter Pflanzaufsatz	145	1200	399,00 €

Pren Fachboden für Flügeltürenschränk			
Artikelnummer	Beschreibung	Breite mm	VK zzgl. MwSt.
SCSHELF08	Stahlfachboden mit Lateralhängevorrichtung	800	45,00 €
SCSHELF10	Stahlfachboden mit Lateralhängevorrichtung	1000	49,00 €

Pren Fachboden für Lodge			
Artikelnummer	Beschreibung	Breite mm	VK zzgl. MwSt.
SLSHELF04	Fachboden in Holzoptik für Pren Lodge in B 400 mm	362	35,00 €
SLSHELF08	Fachboden in Holzoptik für Pren Lodge in B 800 mm	371	39,00 €

PERSÖNLICHER STAURAUM

Kubbi

Eine optimale Stauraumlösung für jeden Arbeitsplatz.



Das attraktive und moderne Design macht Kubbi zur optimalen Stauraumlösung für jede Büroumgebung. In 5 verschiedenen Varianten erhältlich, besteht Kubbi aus einer für Sie vordefinierten Auswahl an Schließfächern, offenen Fächern und Fächern mit Rückwand. Aufgrund des durchdachten und praktischen Stils, können Sie Kubbi als beidseitig nutzbaren Raumtrenner verwenden.

Mit einer Vielzahl von Kombinationen und zwei verschiedenen Schlossvarianten bietet Kubbi Ihnen die Möglichkeit, Ihren Arbeitsbereich individuell zu gestalten und anzupassen. Erhältlich in zahlreichen Holzdekoren, kann Kubbi an Ihre individuellen Präferenzen angepasst werden.

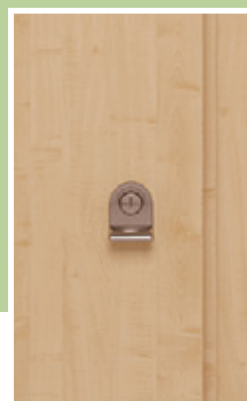

Zylinderschloss



Mechanisches Zahlenkombinationsschloss

Kubbi



| Dient optimal als visueller Raumtrenner | Zweiseitige Ausrichtung | SoftClose™ Türen | Standardgemäß mit Zylinderschloss oder mechanischem Zahlenkombinationsschloss | Auswahl an verschiedenen Holzdekoren | HöhenausgleichsfüÙe

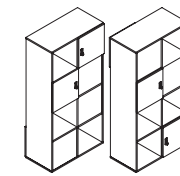

KU16084A1

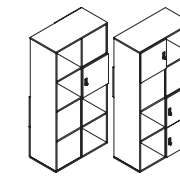

KU16084B1

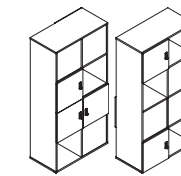

KU16084C1

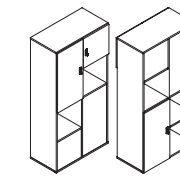

KU16084D1

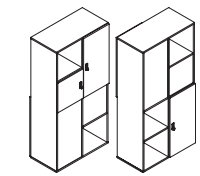

KU16084E1

Kubbi | H 1640 mm, B 800 mm, T 436 mm

Artikelnummer	Beschreibung	VK zzgl. MwSt.
KU16084A2*	Konfiguration A, mit 4 Schließfächern, 1 Fach mit Rückwand, 3 offenen Fächern	789,00 €
KU16084A1*1	Konfiguration A, mit 4 Schließfächern, 1 Fach mit Rückwand, 3 offenen Fächern	959,00 €
KU16084B2*	Konfiguration B, mit 4 Schließfächern, 1 Fach mit Rückwand, 3 offenen Fächern	799,00 €
KU16084B1*1	Konfiguration B, mit 4 Schließfächern, 1 Fach mit Rückwand, 3 offenen Fächern	959,00 €
KU16084C2*	Konfiguration C, mit 5 Schließfächern, 1 Fach mit Rückwand, 2 offenen Fächern	899,00 €
KU16084C1*1	Konfiguration C, mit 5 Schließfächern, 1 Fach mit Rückwand, 2 offenen Fächern	1.029,00 €
KU16084D2*	Konfiguration D, mit 3 Schließfächern, 1 Fach mit Rückwand, 2 offenen Fächern	749,00 €
KU16084D1*1	Konfiguration D, mit 3 Schließfächern, 1 Fach mit Rückwand, 2 offenen Fächern	849,00 €
KU16084E2*	Konfiguration E, mit 3 Schließfächern, 1 Fach mit Rückwand, 2 offenen Fächern	749,00 €
KU16084E1*1	Konfiguration E, mit 3 Schließfächern, 1 Fach mit Rückwand, 2 offenen Fächern	849,00 €

* mit Zylinderschloss inklusive 2 Schlüssel

*1 mit mechanischem Zahlenkombinationsschloss

PERSÖNLICHER STAURAUM

Assistenzmöbel



Gestalten Sie individuell und ergonomisch Ihren Stauraum in Ihrem Büro oder im Home Office. Die Assistenzmöbel von Bisley harmonieren mit jeder Raumausstattung und bieten viel Flexibilität am Arbeitsplatz.

PERSÖNLICHER STAURAUM

Assistenzmöbel

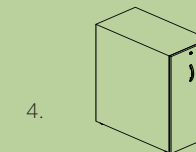
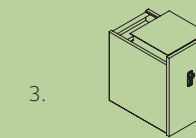
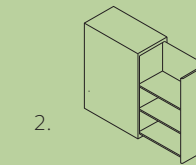

1. Bite®

Mit Bite® wird der individuelle Arbeitsplatz komfortabel. Durch die komplette Einbindung wird kostbarer Platz gespart und gleichzeitig mobiler Stauraum für alle persönlichen Utensilien geboten. Zu der Vielzahl von innovativen Eigenschaften gehören das abschließbare Fach für die Aufbewahrung von Wertsachen, ein Postfach mit Briefschlitz sowie das bewegliche Top, das als Pinnwand oder Whiteboard genutzt werden kann.

2. Tower™

Die flexible und sichere Stauraumlösung ist in vier Höhen erhältlich, so dass sie neben oder unter dem Schreibtisch platziert werden kann. Sie eignet sich ideal für die Ablage von Hängemappen und Ordnern, Schreibwaren und persönlicher Gegenstände in Reichweite.

- Assistenzmöbel Tower mit Topbox
- Tower als Untertischcontainer
- Freistehender Tower

3. Buddy

Buddy ist Ihr persönliches Schließfach direkt unter Ihrem Schreibtisch, der sich mit Ihnen bewegt. Wählen Sie aus 34 Stahlfarben, die sich nahtlos in Ihre bestehende Einrichtung integrieren lassen, oder setzen Sie einen farblichen Akzent an Ihrem Schreibtisch.

4. Hochcontainer ECO

Der Hochcontainer ECO bietet mit drei Fachböden den optimalen Ort für Ihre persönlichen Unterlagen am Arbeitsplatz. Durch ein Zentralschloss inklusive 2 Schlüsseln, können Sie sowohl Ihre privaten Gegenstände, als auch Ihre wichtigsten Dokumente sicher verstauen. Der Hochcontainer ECO verfügt über ein geradliniges Design mit Metallgriff, sowie einen 100% Auszug. Darüber hinaus kann er auch als klassischer Apothekerschrank dienen.

BITE®



| Multifunktionales, innovatives Design | Mobiler Stauraum | 2 Fachteiler und Materialschale im Lieferumfang
 | Ausschnitt für die Tischplatte: Höhe 615-765 mm | Pinnwand mit 2 Magazinhaltern
 | Whiteboard mit 4 Magneten | Briefschlitz und Visitenkartenhalter | Zwei Rollen feststellbar



BTBACPLBIIF



BTBACPRBMF



BTBACPLWIIF

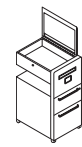

BTBACPRWMF

Bite® H 930 mm, B 428 mm, T 573 mm			
Artikelnummer		Beschreibung	VK zzgl. MwSt.
rechtsseitig öffnend	linksseitig öffnend		
BTBACPRBIIF	BTBACPLBIIF	Pinnwand, 2 Schubladen à H 109 mm, 1 HR-Schublade	1.019,00 €
BTBACPRBMF	BTBACPLBMF	Pinnwand, 1 Schublade H 220 mm, 1 HR-Schublade	979,00 €
BTBACPRWIIF	BTBACPLWIIF	Whiteboard, 2 Schubladen à H 109 mm, 1 HR-Schublade	1.019,00 €
BTBACPRWMF	BTBACPLWMF	Whiteboard, 1 Schublade H 220 mm, 1 HR-Schublade	979,00 €
DIP		Materialschale	24,00 €

Das Top ist nicht zur dauerhaften Öffnung geeignet.

TOWER™



| Platzsparend | Stellmöglichkeit rechts oder links | Fachböden in Schrankfarbe | Zylinderschloss inkl. 2 Schlüssel | Unterlagen und Material in Griffnähe | TopBox wird in Tischhöhe links- oder rechtsseitig öffnend aufgesetzt

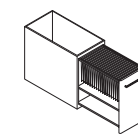

BTW2ZRFS

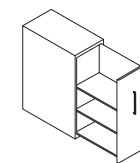

BTW3BR2S

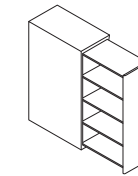

BTW4BR4S

Tower™ T 800 mm					
Artikelnummer		Beschreibung	Höhe mm	Breite mm	VK zzgl. MwSt.
rechtsseitig öffnend	linksseitig öffnend				
BTW2ZRFS	BTW2ZLFS	Tower 2, Lateralhängevorrichtung, 1 Fachboden	698	420	769,00 €
BTW3BR2S	BTW3BL2S	Tower 3 mit 18 mm Top, 2 Fachböden	1118	450	1.179,00 €
BTW3BRLS	BTW3BLLS	Tower 3 mit 18 mm Top, Organisationspanel, 1 Fachboden	1118	450	1.279,00 €
BTW4BR4S	BTW4BL4S	Tower 4 mit 18 mm Top, 4 Fachböden	1300	450	1.359,00 €
BTW21ZR	BTW21ZL	Tower 21, 1 starrer Fachboden H 6 mm mit vertikaler Stütze	718	420	779,00 €

Tower™ Zubehör				
Abbildung	Artikelnummer		Beschreibung	VK zzgl. MwSt.
	separat	werkseitig		
	ASHTW2	-	Fachboden mit Schlitzen für Tower 2	49,00 €
	ASHTW34	-	Fachboden mit Schlitzen für Tower 3 & 4	49,00 €
	BBRDTW2	Suffix B	Pinnwand für Tower 2	59,00 €
	BBRDTW3	Suffix B	Pinnwand für Tower 3	75,00 €
	BBRDTW4	Suffix B	Pinnwand für Tower 4	149,00 €
	FFTW234	Suffix F	Lateralhängevorrichtung mit Querstange für Tower 2, 3, 4	45,00 €
	SRSTW234	-	Verschiebbares Tablar (nutzbar mit FFTW234)	39,00 €
	DSB2	-	Große einsetzbare Ablagebox (nutzbar mit FFTW234)	89,00 €
	DSB4	-	Kleine einsetzbare Ablagebox (nutzbar mit FFTW234)	69,00 €
	ALTW3	Suffix L	Organisationspanel für Tower 3	219,00 €
	ALTW4	Suffix L	Organisationspanel für Tower 4	279,00 €
	TWSDVP4PS	-	Formulargefach, bestehend aus Fachbodenteiler aus Stahl (VE = 4 Stück)	49,00 €
	TWISP6PS	-	Zwischenfächer aus Kunststoff (VE = 6 Stück)	45,00 €

Buddy



| Ablagefach inkl. Rutschmatte | Optional mit Elektrifizierung | Maße Ablagefach: H 100 x B 200 x T 300 mm
 | Maße Stauraum: H 310 x B 220 x T 380 mm | Zusätzliches Ablagefach
 | Perforierte Rückwand | Auswahl an Schlossarten

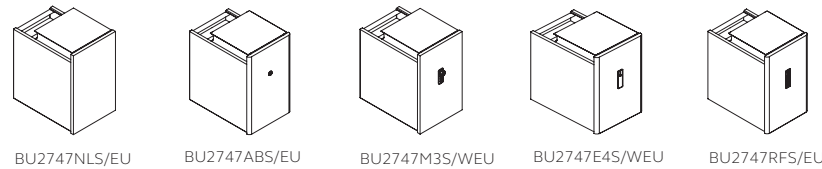

Buddy H 470 mm, B 270 mm, T 426 mm			
Artikelnummer	Beschreibung	Elektrifizierung	VK zzgl. MwSt.
BU2747NLS	Ohne Schloss	-	229,00 €
BU2747NLSEU	Ohne Schloss	x	309,00 €
BU2747ABS	Zylinderschloss inkl. 2 Schlüssel	-	285,00 €
BU2747ABSEU	Zylinderschloss inkl. 2 Schlüssel	x	409,00 €
BU2747M3S	Mechanisches Zahlenkombinationsschloss	-	309,00 €
BU2747M3SEU	Mechanisches Zahlenkombinationsschloss	x	379,00 €
BU2747E4S	Digitales Zahlenkombinationsschloss	-	329,00 €
BU2747E4SEU	Digitales Zahlenkombinationsschloss	x	419,00 €
BU2747RFS	RFID Schloss	-	369,00 €
BU2747RFSEU	RFID Schloss	x	449,00 €
BUAA4	Aufhängevorrichtung für A4-Hängemappen		69,00 €

Stellen Sie sicher, dass keine Hindernisse bis zu einer Tiefe von 290 mm bestehen. Andernfalls kann der Buddy nicht an der Tischplatte montiert werden. Schrauben sind nicht im Lieferumfang enthalten

Hochcontainer ECO



| Geradliniges Design mit silbernem Metallgriff | Laufschienen mit Selbsteinzug
 | Zylinderschloss inkl. zwei Schlüssel | 100 % Auszug

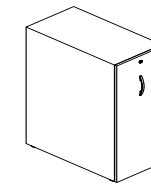

TE12

Hochcontainer ECO T 800 mm				
Artikelnummer	Beschreibung	Höhe mm	Breite mm	VK zzgl. MwSt.
TE12	3 Fachböden, beidseitig öffnend	1210	420	1239,00 €

Hochcontainer ECO Zubehör					
Artikelnummer	Beschreibung	Höhe mm	Breite mm	Tiefe mm	VK zzgl. MwSt.
TEG*	Getränkehalter	86	350	150	66,00 €
TEOB*	Organizer Box	86	196	366	73,00 €
TET*	Trennwand für Schublade	85	368	1	43,00 €
TEOH*	Ordnerhalter	325	350	320	189,00 €

*Zubehör in Farbe 633 schwarz

TABI

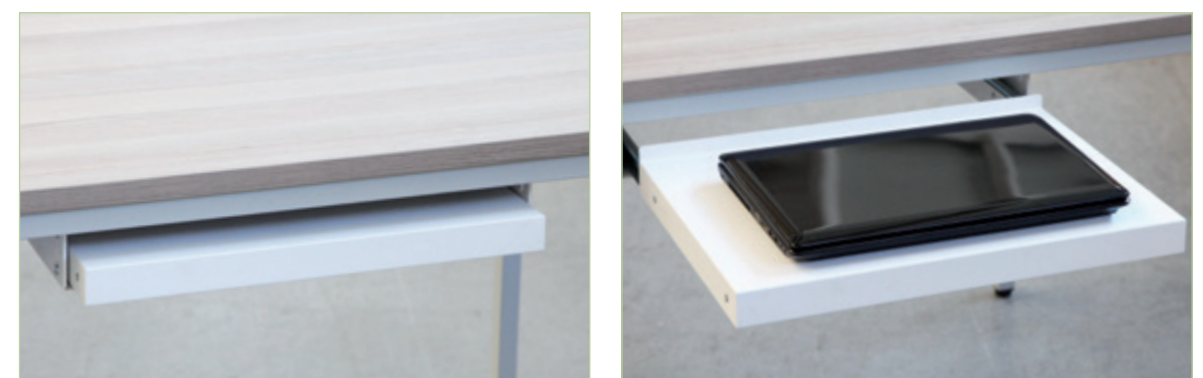

| Universalauszug für Notebook, Netbook, Tablet, Smartphones, persönliche Unterlagen, Ordner und sonstige Utensilien | Einfache und schnelle Montage | Belastbarkeit: 35 kg (Laptopauszug L) bzw. 40 kg (Laptopauszug XL) | 40 mm höheneinstellbar | 100 % Auszug

Tabi H 110 - 150 mm				
Artikelnummer	Beschreibung	Breite mm	Tiefe mm	VK zzgl. MwSt.
TABL*	Größe L, verkehrsweiß	400	250	189,00 €
TABLXL*	Größe XL, verkehrsweiß	500	350	199,00 €

*Nur in 696 verkehrsweiß, solange der Vorrat reicht

PERSÖNLICHER STAURAUM

Containersysteme

Unsere Containersysteme sind die einfachste Lösung für einen ordentlichen Schreibtisch.



Alle Schubladen unserer Containersysteme sind abschließbar und somit für die sichere Aufbewahrung von Akten oder persönlichen Gegenständen geeignet.

Das magnetische Sitzkissen hilft, einen Ort zu schaffen, an dem Kollegen zusammen sitzen und arbeiten können.

PERSÖNLICHER STAURAUM

Containersysteme

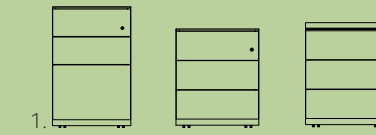

1. OBA
Der hochwertige Roll- oder Standcontainer wird aus einem Stahlkorpus ohne sichtbare Nähte gefertigt und ergänzt die Serie LateralFile™. Optionale Extras wie Sitzkissen und Holzdekortop sind verfügbar.

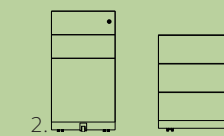

2. Note™
Unser bekanntester Container mit nahtlosem Korpus, der die Serien SystemFile™ und Essentials ergänzt. Erhältlich als Roll-, Standcontainer oder Caddy in einer großen Auswahl an Höhen, Breiten und mit optionalen Extras wie Sitzkissen und Holzdekortop.

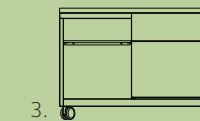

3. Note™ Caddy
Wenn Sie sicheren, persönlichen und mobilen Stauraum benötigen, müssen Sie nicht weiter suchen. Der Note Caddy hat alles, was Sie brauchen.
Vier Universalrollen, davon zwei feststellbar, sorgen für Bewegung. Mit dem ergonomischen Ziehgriff lässt sich der Caddy einfach und sicher an die Position bewegen, wo er am dringendsten benötigt wird. Er bietet nicht nur sicheren Stauraum, sondern ist mit einem Sitzkissen auch ein idealer Platz für spontane Meetings.

Rollcontainer OBA



| Verstärkte Schubladenfronten | Seitliche Griffleiste | 25 mm Top
 | 4 unsichtbare Lenkrollen | Zentralzylinderschloss im 25 mm Top | Inkl. 2 Schlüssel
 | Hängeregistraturschubladen mit Vollauszug

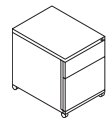

OBA59M2EHT

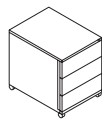

OBA59M2EEE

Rollcontainer OBA B 420 mm, 80% Schubladenauszug				
Artikelnummer	Beschreibung	Höhe mm	Tiefe mm	VK zzgl. MwSt.
OBA59M2EHT*	1 Schublade H 150 mm, 1 HR-Schublade, Inkl. 5. Rolle	519	565	429,00 €
OBA59M2EEE*	3 Schubladen à H 150 mm	519	565	399,00 €

*Nur in den Farben 355 silber, 634 anthrazitgrau, 645 lichtgrau, 633 schwarz, 639 oxfordblau und 696 verkehrsweiß erhältlich.

Rollcontainer Note™



| Geradliniges Design | Seitliche Griffleiste | 4 unsichtbare Lenkrollen | 5. Rolle zur Kippsicherung bei einer HR-Schublade | Zentralzylinderschloss in der oberen Schublade inkl. 2 Schlüssel
 | Hängeregistraturschubladen mit Vollauszug

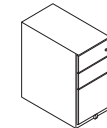

NW352M7SSF

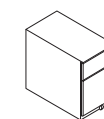

NW359M7SF

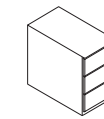

NW359M7SSS

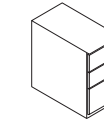

NW35AM7IIF



NW352M7FF

Rollcontainer Note B 300 mm, T 565 mm							
80% Schubladenauszug	100% Schubladenauszug	Artikelnummer	Beschreibung	Top mm	Höhe mm	VK zzgl. MwSt.	
						80%	100%
		NW352M7FF	Griffleiste, 2 HR-Schubladen inkl. Gegengewicht	-	645		445,00 €
		NW352M1FF		6	651		469,00 €
		NW352M7SSF	Griffleiste, 2 Schubladen à H 150 mm, 1 HR-Schublade	-	645	385,00 €	409,00 €
		NW352M1SSF		6	651	409,00 €	429,00 €
		NW359M7SF	Griffleiste, 1 Schublade H 150 mm, 1 HR-Schublade	-	495	265,00 €	275,00 €
		NW359M1SF		6	501	279,00 €	299,00 €
		NW359M7SSS	Griffleiste, 3 Schubladen à H 150 mm	-	495	269,00 €	299,00 €
		NW359M1SSS		6	501	289,00 €	315,00 €
		NW35AM7IIF	Griffleiste, 2 Schubladen à H 109 mm, 1 HR-Schublade	-	565	385,00 €	305,00 €
		NW35AM1IIF		6	571	399,00 €	325,00 €

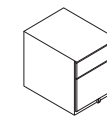

NWA59M7SF

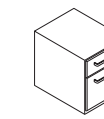

NWH59M7SF

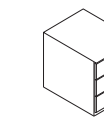

NWA59M7SSS

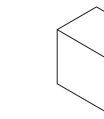

NWH59M7SSS

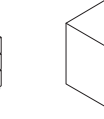

NWA5AM7IIF

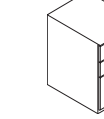

NWA52M7SSF

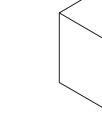

NWA52M7SSS

Rollcontainer Note B 420 mm, 80% Schubladenauszug						
Artikelnummer	Beschreibung	Top mm	Höhe mm	Tiefe mm	VK zzgl. MwSt.	
NWA59M7SF	Griffleiste, 1 Schublade H 150 mm, 1 HR-Schublade	-	495	565	249,00 €	
NWA59M1SF		6	501	565	279,00 €	
NWH59M7SF	Griff, 1 Schublade H 150 mm, 1 HR-Schublade	-	495	565	299,00 €	
NWA59M7SSS	Griffleiste, 3 Schubladen à H 150 mm	-	495	565	259,00 €	
NWA59M1SSS		6	501	565	289,00 €	
NWH59M7SSS	Griff, 3 Schubladen à H 150 mm	-	495	565	335,00 €	
NWA5AM7IIF	Griffleiste, 2 Schubladen à H 109 mm, 1 HR-Schublade	-	567	565	375,00 €	
NWA5AM1IIF		6	573	565	385,00 €	
NWA52M7SSF	Griffleiste, 2 Schubladen à H 150 mm, 1 HR-Schublade	-	645	565	379,00 €	
NWA52M1SSF		6	651	565	389,00 €	
NWA52M7SSSS	Griffleiste, 4 Schubladen à H 150 mm	-	645	565	389,00 €	
NWA52M1SSSS		6	651	565	395,00 €	

Rollcontainer Note™



| Geradliniges Design | Seitliche Griffleiste | 4 unsichtbare Lenkrollen
 | 5. Rolle zur Kippsicherung bei einer HR-Schublade
 | Zentralzylinderschloss in der oberen Schublade inkl. 2 Schlüssel
 | Hängeregistraturschubladen mit Vollauszug

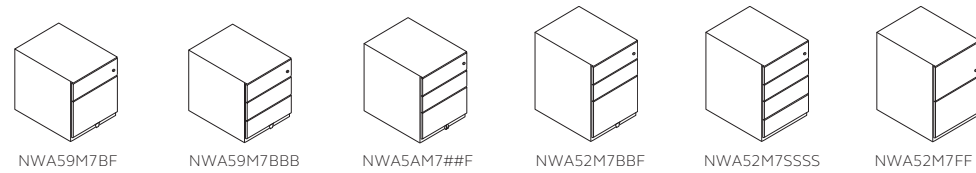

Rollcontainer Note B 420 mm, 100% Schubladenauszug					
Artikelnummer	Beschreibung	Top mm	Höhe mm	Tiefe mm	VK zzgl. MwSt.
NWA59M7BF	Griffleiste, 1 Schublade H 150 mm, 1 HR-Schublade	-	495	565	269,00 €
NWA59M1BF		6	501	565	299,00 €
NWA79M7BF		-	495	775	439,00 €
NWA79M1BF		6	501	775	475,00 €
NWH79M7BF	Griff, 1 Schublade H 150 mm, 1 HR-Schublade	-	495	775	449,00 €
NWA59M7BBB	Griffleiste, 3 Schubladen à H 150 mm	-	495	565	295,00 €
NWA59M1BBB		6	501	565	309,00 €
NWA79M7BBB		-	495	775	439,00 €
NWA79M1BBB		6	501	775	465,00 €
NWH79M7BBB	Griff, 3 Schubladen à H 150 mm	-	495	775	499,00 €
NWA5AM7##F	Griffleiste, 2 Schubladen à H 109 mm, 1 HR-Schublade	-	567	565	395,00 €
NWA5AM1##F		6	573	565	445,00 €
NWA7AM7##F		-	567	775	475,00 €
NWA7AM1##F		6	573	775	495,00 €
NWA52M7BBF	Griffleiste, 2 Schubladen à H 150 mm, 1 HR-Schublade	-	645	565	399,00 €
NWA52M1BBF		6	651	565	405,00 €
NWA72M7BBF		-	645	775	479,00 €
NWA72M1BBF		6	651	775	499,00 €
NWA52M7BBB	Griffleiste, 4 Schubladen à H 150 mm	-	645	565	445,00 €
NWA52M1BBB		6	651	565	469,00 €
NWA72M7BBB		-	645	775	535,00 €
NWA72M1BBB		6	651	775	559,00 €
NWA52M7FF	Griffleiste, 2 HR-Schubladen	-	645	565	449,00 €
NWA52M1FF		6	651	565	445,00 €
NWA72M7FF		-	645	775	499,00 €
NWA72M1FF		6	651	775	509,00 €

Standcontainer Note™



| Geradliniges Design | Seitliche Griffleiste | Standfüße 20 mm einstellbar
 | Zentralzylinderschloss in der oberen Schublade inkl. 2 Schlüssel | Hängeregistraturschubladen mit Vollauszug

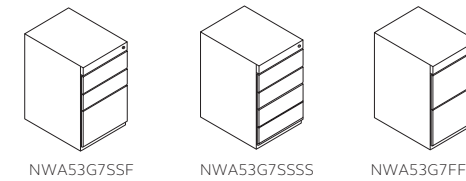

Standcontainer Note B 420 mm, 80% Schubladenauszug					
Artikelnummer	Beschreibung	Top mm	Höhe mm	Tiefe mm	VK zzgl. MwSt.
NWA53G7SSF	Griffleiste, 2 Schubladen à H 150 mm, 1 HR-Schublade	-	698-718	565	395,00 €
NWA53G1SSF		6	704-724	565	419,00 €
NWA53G7SSSS	Griffleiste, 4 Schubladen à H 150 mm	-	698-718	565	399,00 €
NWA53G1SSSS		6	704-724	565	409,00 €
Standcontainer Note B 420 mm, 100% Schubladenauszug					
Artikelnummer	Beschreibung	Top mm	Höhe mm	Tiefe mm	VK zzgl. MwSt.
NWA53G7FF	Griffleiste, 2 HR-Schubladen inkl. Gegengewicht	-	698-718	565	445,00 €
NWA53G1FF		6	704-724	565	455,00 €
NWA73G7FF		-	698-718	775	535,00 €
NWA73G1FF		6	704-724	775	509,00 €
NWA53G7BBF	Griffleiste, 2 Schubladen à H 150 mm, 1 HR-Schublade	-	698-718	565	415,00 €
NWA53G1BBF		6	704-724	565	429,00 €
NWA73G7BBF		-	698-718	775	565,00 €
NWA73G1BBF		6	704-724	775	485,00 €
NWA53G7BBBB	Griffleiste, 4 Schubladen à H 150 mm	-	698-718	565	439,00 €
NWA53G1BBBB		6	704-724	565	449,00 €
NWA73G7BBBB		-	698-718	775	579,00 €
NWA73G1BBBB		6	704-724	775	599,00 €

Note™ Caddy

Zubehör OBA | Note™



| Geradliniges Design | Seitliche Griffleiste | 4 Universalrollen für harte und weiche Böden, davon zwei auf Schubladenseite feststellbar | Ergonomischer Ziehgriff auf der Schubladenseite | Schubladen rechts oder links wählbar | Offener Bereich mit verstellbarem Fachboden mittels Schrauben fixiert
| Zentralzylinderschloss in der oberen Schublade inkl. 2 Schlüssel | Stoffauswahl Sitzkissen siehe Kapitel „Stoffe“

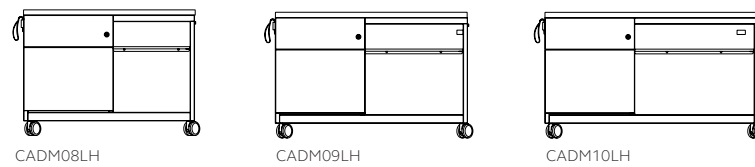

Note Caddy H 563 mm, T 490 mm				
Artikelnummer		Breite mm	Beschreibung	VK zzgl. MwSt.
Schubladen links	Schubladen rechts			
CADM08LH	CADM08RH	800	1 Schublade H 150 mm, 1 HR-Schublade	729,00 €
CADM09LH	CADM09RH	900	1 Schublade H 150 mm, 1 HR-Schublade	739,00 €
CADM10LH	CADM10RH	1000	1 Schublade H 150 mm, 1 HR-Schublade	759,00 €

Note Caddy Zubehör			
Artikelnummer	Breite mm	Beschreibung	VK zzgl. MwSt.
DT080049025	800	Holzdekortop, H 25 x T 490 mm	209,00 €
DT090049025	900	Holzdekortop, H 25 x T 490 mm	219,00 €
DT100049025	1000	Holzdekortop, H 25 x T 490 mm	229,00 €
SK4249YB*	alle	Magnetisches Sitzkissen, H 50 x B 420 x T 490 mm, Camira Lucia	138,00 €

*Stoffausführung Camira Blazer Lite zzgl. 50,00 €



| Ausstattungsmöglichkeiten für individuelle Anforderungen | Stoffauswahl Sitzkissen siehe Kapitel „Stoffe“

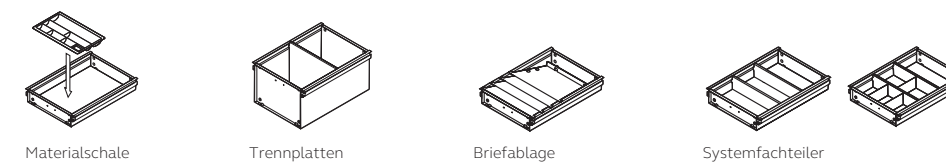

Containersystem OBA, Note™ Zubehör				
Artikelnummer	Beschreibung	OBA	Note™	VK zzgl. MwSt.
DIP	Materialschale zum Einsetzen in die Schublade	x	x	24,00 €
CPA4P5	Trennplatten für Hängeregistratur (VE = 5 Stück)	x	x	55,00 €
LTA4P6	Briefablage (VE = 6 Stück)	x	x	69,00 €
LTA4P4	Briefablage (VE = 4 Stück)	x	x	49,00 €
SDDA4P1	A4 Systemfachteiler (VE = 1 Stück)	x	x	10,00 €
SDDA5P2	A5 Systemfachteiler (VE = 2 Stück) - erfordert 1 VE SDDA4P1	x	x	11,00 €
SDDA6P3	A6 Systemfachteiler (VE = 3 Stück) - erfordert 2 VE SDDA4P1, 2 VE SDDA6P3	x	x	11,00 €
SDDA7P4	A7 Systemfachteiler (VE = 4 Stück) - erfordert 3 VE SDDA4P1, 3 VE SDDA6P3	x	x	12,00 €
PM	Ersatzrollen (VE = 4 Stück)	x	x	17,00 €
PF	Ersatzfüße (VE = 4 Stück)	x		32,00 €
FDD300P5	Trennplatten für Hängeregistratur B 300 mm (VE = 5 Stück)		x	45,00 €
BUPCW	Gegengewicht für Note™ B 420 mm		x	75,00 €
SK3056YB*	Magnetisches Sitzkissen für B 300, T 565 mm, Camira Lucia		x	129,00 €
SK4256YB*	Magnetisches Sitzkissen für T 565 mm, Camira Lucia	x	x	119,00 €
SK4277YB*	Magnetisches Sitzkissen für T 775 mm, Camira Lucia	x	x	139,00 €

*Stoffausführung Camira Blazer Lite bei SK3056 zzgl. 50,00 €, SK4256 und SK4277 zzgl. 60,00 €

Garderoben- & Schließfachsysteme

Die Garderoben- & Schließfachsysteme von Bisley sind robust, sicher und langlebig. Sie lassen sich flexibel den Anforderungen anpassen.



Sowohl die Garderoben und Schließfachsysteme OFFICE, MONOBLOC™ und Primary Locker, als auch der Garderobenschrank LIGHT sind kostengünstige Lösungen für den Einsatz als persönlicher Stauraum im Back Office, einer Umkleide oder in Sozialräumen.

Besonderes Augenmerk wurde auf das Design und Qualität dieser Produkte gelegt. Davon zeugen die klaren Linien, die robuste, verschweißte Konstruktion und die verdeckten Scharniere. Es stehen verschiedene Größen, Innenausstattungen sowie eine Reihe von Schließoptionen zur Auswahl.

Garderoben- & Schließfachsysteme

1. **MONOBLOC™**
Die Schränke der Serie MONOBLOC™ sind mit bis zu vier Abteilen und bis zu vier Fächern je Abteil lieferbar und können untereinander verschraubt werden. Belüftungsschlitze, Schrägdächer, Unterbausitzbänke, Sockel und Schlossoptionen sorgen für Flexibilität bei der Konfiguration.

2. **OFFICE**
Die Schließfachsysteme der Serie OFFICE lassen sich problemlos miteinander verbinden. Somit ergeben sich zahlreiche Variationsmöglichkeiten. Die Reihe umfasst Ausführungen mit einem, zwei, vier oder sechs Fächern übereinander.

3. **LIGHT**
Der Garderobenschrank LIGHT ist ein- oder doppelstöckig mit bis zu vier Abteilen und in zwei Abteillängen erhältlich. Je Abteil ist er mit Hutboden, Kleiderstange, Handtuchhalter und Kleiderhaken ausgestattet. Der Z-Garderobenschrank LIGHT bietet auf kleinster Fläche Ablagemöglichkeiten für mehrere Personen. Der Allzweckschrank LIGHT bietet mit seiner Aufteilung Stauraum für Putzmittel und Kleiderablage.

4. **PRIMARY LOCKER**
Erhältlich in verschiedenen Höhen, Breiten und Tiefen und unterteilt in ein bis sechs Türen. Optional können Sie unsere Locker auch mit einer antibakteriellen Beschichtung bestellen. Wenn die Locker in Feuchträumen (Schwimmbäder, Fitnessstudios, etc.) eingesetzt werden sollen oder Sie einen zusätzlichen Feuchtigkeitsschutz benötigen, können diese alternativ auch aus verzinktem Stahl hergestellt werden.

MONOBLOC™

MONOBLOC™ ZUBEHÖR



| Etikettenhalter neben dem Zylinderschloss | Zylinderschloss inkl. 2 Schlüssel | Belüftungsschlitze oben und unten | Abteil: Hutboden mit Kleiderstange und 3 Haken | 2 Fächer: je Fach Kleiderstange und 3 Haken | Handtuchhalter in der Türinnenseite (Abteil/2 Fächer)

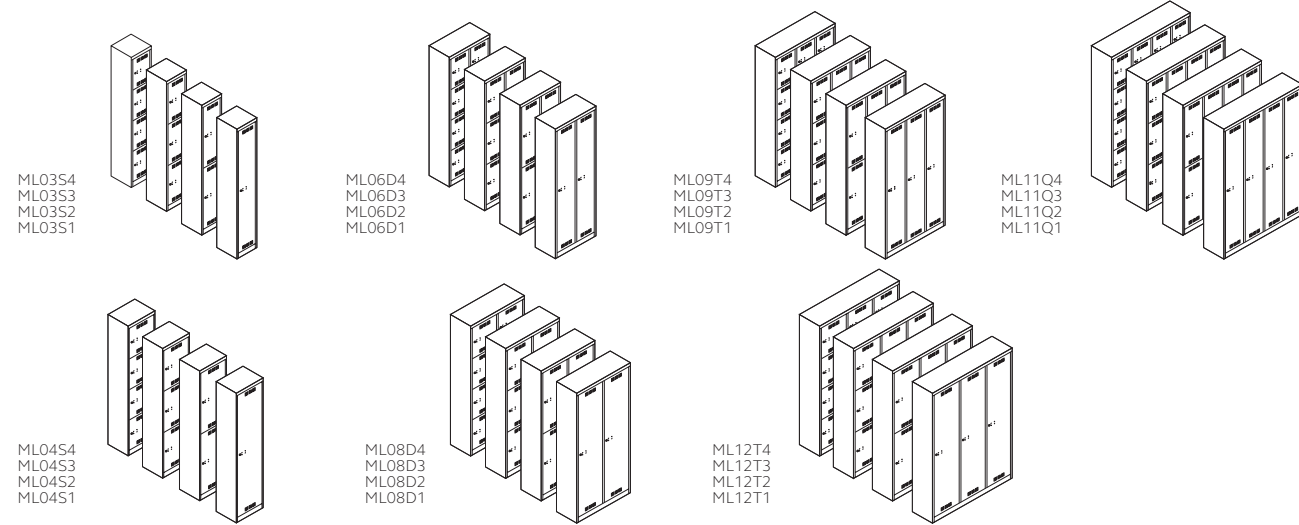

| Polypropylenfüße aus nicht rostendem Material, ideal für den Einsatz in Feuchträumen | Unterbausitzbank mit Polypropylenleisten als praktische und robuste Sitz- und Ablagemöglichkeit

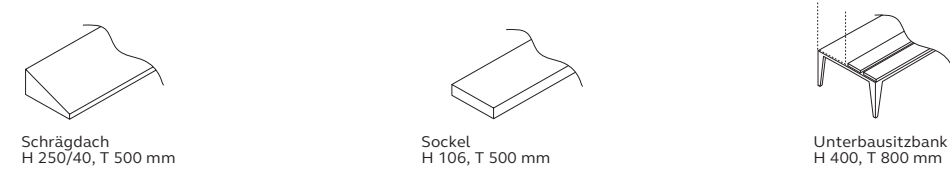

Schrägdach
H 250/40, T 500 mm

Sockel
H 106, T 500 mm

Unterbausitzbank
H 400, T 800 mm

MonoBloc™ | Garderoben- & Schließfachschränke | H 1700 mm, T 500 mm

Artikelnummer				Beschreibung	Innenhöhe je Fach mm	VK zzgl.MwSt.	
Abteilbreite 300	Breite mm	Abteilbreite 400	Breite mm			Abteilbreite 300	Abteilbreite 400
ML03S1	322	ML04S1	422	1 Abteil	1580	409,00 €	465,00 €
-	-	MLD04S1	422	1 Abteil mit S/W-Trennung	1580	-	509,00 €
ML03S2	322	ML04S2	422	2 Fächer	787	459,00 €	499,00 €
ML03S3	322	ML04S3	422	3 Fächer	520	469,00 €	519,00 €
ML03S4	322	ML04S4	422	4 Fächer	390	499,00 €	559,00 €
ML06D1	610	ML08D1	810	2 Abteile	1580	529,00 €	619,00 €
-	-	MLD08D1	810	2 Abteile mit S/W-Trennung	1580	-	699,00 €
ML06D2	610	ML08D2	810	2x 2 Fächer	787	615,00 €	679,00 €
ML06D3	610	ML08D3	810	2x 3 Fächer	520	609,00 €	689,00 €
ML06D4	610	ML08D4	810	2x 4 Fächer	390	655,00 €	749,00 €
ML09T1	900	ML12T1	1200	3 Abteile	1580	679,00 €	789,00 €
-	-	MLD12T1	1200	3 Abteile mit S/W-Trennung	1580	-	919,00 €
ML09T2	900	ML12T2	1200	3x 2 Fächer	787	799,00 €	879,00 €
ML09T3	900	ML12T3	1200	3x 3 Fächer	520	809,00 €	929,00 €
ML09T4	900	ML12T4	1200	3x 4 Fächer	390	885,00 €	1.029,00 €
ML11Q1	1183	-	-	4 Abteile	1580	859,00 €	-
ML11Q2	1183	-	-	4x 2 Fächer	787	989,00 €	-
ML11Q3	1183	-	-	4x 3 Fächer	520	999,00 €	-
ML11Q4	1183	-	-	4x 4 Fächer	390	1.109,00 €	-

Zubehör

Breite mm	Schrägdach		Sockel		Unterbausitzbank		
	Artikelnummer	VK zzgl. MwSt.	separat	werkseitig	VK zzgl. MwSt.	Artikelnummer	VK zzgl. MwSt.
322	MLS03	59,00 €	MLP03	Suffix P	50,00 €	-	-
422	MLS04	65,00 €	MLP04	Suffix P	52,00 €	-	-
610	MLS06	69,00 €	MLP06	Suffix P	53,00 €	MLB06	249,00 €
810	MLS08	75,00 €	MLP08	Suffix P	56,00 €	MLB08	289,00 €
900	MLS09	79,00 €	MLP09	Suffix P	59,00 €	MLB09	319,00 €
1183	MLS11	149,00 €	MLP11	Suffix P	66,00 €	MLB11	439,00 €
1200	MLS12	159,00 €	MLP12	Suffix P	70,00 €	MLB12	445,00 €

Zubehör

Artikelnummer		Beschreibung	Höhe mm	VK zzgl.MwSt.
separat	werkseitig			
MLALF	-	Höhenausgleichsfüße (VE = 4 Stück)	13-35	9,00 €
MLMPF	-	Polypropylenfüße (VE = 4 Stück)	150	32,00 €
MLH	Suffix H	Drehriegelverschluss	-	je Fach 11,00 €
MLR	Suffix R	Zahlenkombinationsschloss	-	je Fach 55,00 €

OFFICE



| Etikettenhalter neben dem Zylinderschloss | Inkl. 2 Schlüssel | Belüftungslöcher an der Ober- und Unterseite | Glatte Oberfläche ohne vorstehende Kanten
| Schränke können miteinander verbunden werden (Material im Lieferumfang enthalten)

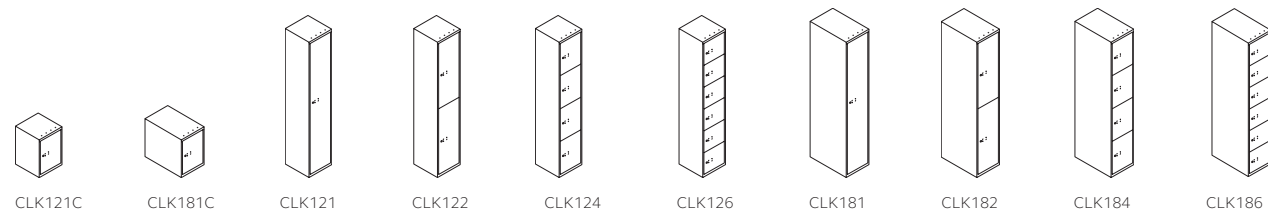

Garderoben- & Schließfachsystem OFFICE B 305 mm							
Artikelnummer	Beschreibung	Fachinnenmaße			Außenmaße		VK zzgl. MwSt.
		Höhe mm	Breite mm	Tiefe mm	Höhe mm	Tiefe mm	
CLK121C	Würfelschließfach	-	-	-	529	305	159,00 €
CLK181C	Würfelschließfach	-	-	-	529	457	175,00 €
CLK121	1 Abteil mit Hutboden + Kleiderhaken	1703	240	274	1802	305	305,00 €
CLK121S3	1 Abteil mit 3 Fachböden	416 ¹ 429 ² 381 ²	240	274	1802	305	339,00 €
CLK122	2 Fächer mit Kleiderhaken	847	240	274	1802	305	329,00 €
CLK124	4 Fächer	416 ¹ 404 ²	240	274	1802	305	369,00 €
CLK126	6 Fächer	275 ¹ 263 ²	240	274	1802	305	415,00 €
CLK181	1 Abteil mit Hutboden + Kleiderstange	1703	240	426	1802	457	339,00 €
CLK181S3	1 Abteil mit 3 Fachböden	416 ¹ 429 ² 381 ²	240	426	1802	457	379,00 €
CLK182	2 Fächer mit Kleiderhaken	847	240	426	1802	457	355,00 €
CLK184	4 Fächer	416 ¹ 404 ²	240	426	1802	457	385,00 €
CLK186	6 Fächer	275 ¹ 263 ²	240	426	1802	457	439,00 €
MLH	Suffix P	Drehriegelverschluss					je Fach 11,00 €

¹ Fächer oben und unten
² Fächer in der Mitte

LIGHT



| Etikettenfenster neben dem Zylinderschloss | Inkl. 2 Schlüssel | Belüftungslöcher auf der Rückseite | Belüftungsschlitze oben und unten auf der Tür | Handtuchhalter auf der Türinnenseite | Garderobenschrank: Hutboden mit Kleiderstange und 3 Kleiderhaken | Allzweckschrank: zueinander schlagende Türen, 3 Fachböden links, verkürzte Mitteltrennwand, Hutboden mit Kleiderstange und 3 Haken rechts, 3-Punkt-Schließung

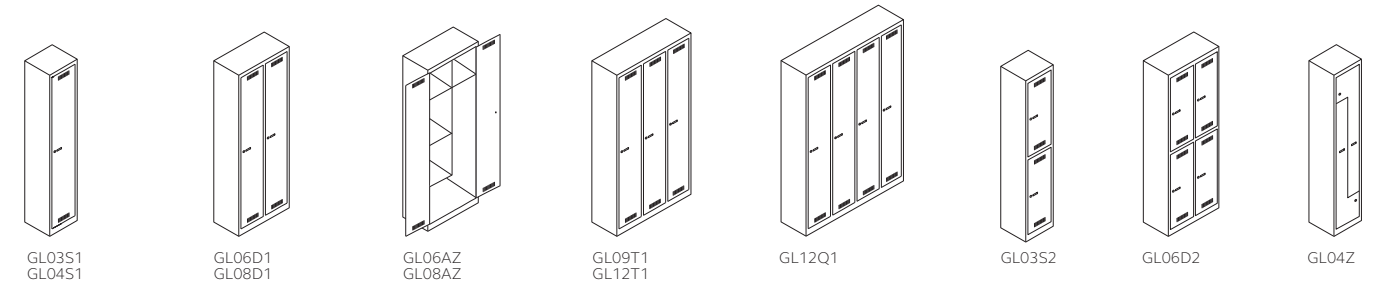

Garderoben- & Allzweckschrank LIGHT H 1850 mm, T 500 mm						
Abteilleite 300	Artikelnummer			Beschreibung	VK zzgl. MwSt.	
	Breite mm	Abteilleite 400	Breite mm		Abteilleite 300	Abteilleite 400
GL03S1	300	GL04S1	400	Garderobenschrank, 1 Abteil	339,00 €	409,00 €
GL03S2	300	GL04S2	400	Garderobenschrank, 1 Abteil à 2 Fächer	445,00 €	459,00 €
GL06D1	600	GL08D1	800	Garderobenschrank, 2 Abteile	449,00 €	579,00 €
GL06D2	600	GL08D2	800	Garderobenschrank, 2 Abteile à 2 Fächer	589,00 €	675,00 €
GL06AZ	600	GL08AZ	800	Allzweckschrank	479,00 €	499,00 €
GL09T1	900	GL12T1	1200	Garderobenschrank, 3 Abteile	569,00 €	729,00 €
GL09T2	900	GL12T2	1200	Garderobenschrank, 3 Abteile à 2 Fächer	769,00 €	869,00 €
GL12Q1	1200	-	-	Garderobenschrank, 4 Abteile	749,00 €	-
GL12Q2	1200	-	-	Garderobenschrank, 4 Abteile à 2 Fächer	919,00 €	-
GLH	Drehriegelverschluss				je Fach 13,00 €	

Z-Garderobenschrank LIGHT H 1850 mm, T 500 mm			
Artikelnummer	Beschreibung	Breite mm	VK zzgl. MwSt.
GL04Z	Z-Garderobenschrank, 1 Abteil für 2 Nutzer	400	545,00 €
GL08Z	Z-Garderobenschrank, 2 Abteile für 4 Nutzer	800	769,00 €

Zubehör T 500 mm				
Breite mm	Schrägdach H 130 mm		Unterbausitzbank H 350 mm	
	Artikelnummer	VK zzgl. MwSt.	Artikelnummer	VK zzgl. MwSt.
600	GLS06	59,00 €	GLB06	269,00 €
800	GLS08	65,00 €	GLB08	289,00 €
900	GLS09	75,00 €	GLB09	299,00 €
1200	GLS12	89,00 €	GLB12	359,00 €

Freistehende Sitzbank LIGHT Sitzhöhe 450 mm					
Artikelnummer	Beschreibung	Höhe mm	Breite mm	Tiefe mm	VK zzgl. MwSt.
GLBF10	einseitig	450	1000	290	329,00 €
GLBF15	einseitig	450	1500	290	369,00 €
GLBF20	einseitig	450	2000	290	419,00 €
GLBFR10	einseitig mit Rückenlehne, 5 Garderobenhaken	1800	1000	290	449,00 €
GLBFR15	einseitig mit Rückenlehne, 5 Garderobenhaken	1800	1500	290	539,00 €
GLBFR20	einseitig mit Rückenlehne, 5 Garderobenhaken	1800	2000	290	639,00 €
GLBDFR10	doppelseitig mit Rückenlehne, 5 Garderobenhaken	1800	1000	650	739,00 €
GLBDFR15	doppelseitig mit Rückenlehne, 5 Garderobenhaken	1800	1500	650	839,00 €
GLBDFR20	doppelseitig mit Rückenlehne, 5 Garderobenhaken	1800	2000	650	999,00 €

Primary Locker



| Belüftungsschlitze an den Türen | Etikettenhalter neben dem Zylinderschloss | Inkl. 2 Schlüssel
 | Außenstehende Scharniere | Große Auswahl an Türfarben | Korpusfarbe lichtgrau | Wahlweise mit antibakterieller Beschichtung oder aus verzinktem Stahl | 1 Fach inklusive Hutboden und einem Kleiderhaken | 2 Fächer inklusive einem Kleiderhaken | Verschiedene Schlossvarianten auf Anfrage

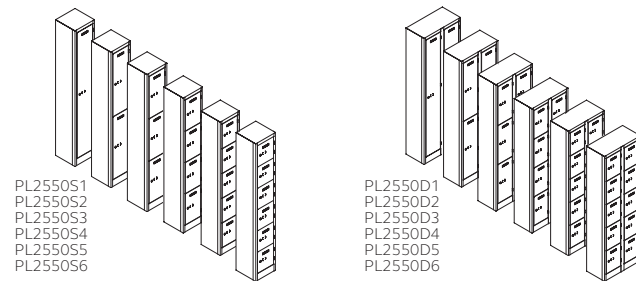

Abteibreite 225

Primary Locker Garderoben- & Schließfachschrank, H 1800 mm, Abteibreite 225					
Artikelnummer		Beschreibung	Breite mm	VK zzgl. MwSt.	
T 450 mm	T 500 mm			T 450 mm	T 500 mm
PL2545S1	PL2550S1	1 Abteil	225	335,00 €	339,00 €
PL2545S2	PL2550S2	1 Abteil mit 2 Fächern übereinander	225	359,00 €	369,00 €
PL2545S3	PL2550S3	1 Abteil mit 3 Fächern übereinander	225	375,00 €	379,00 €
PL2545S4	PL2550S4	1 Abteil mit 4 Fächern übereinander	225	395,00 €	399,00 €
PL2545S5	PL2550S5	1 Abteil mit 5 Fächern übereinander	225	425,00 €	435,00 €
PL2545S6	PL2550S6	1 Abteil mit 6 Fächern übereinander	225	449,00 €	459,00 €
PL2545D1	PL2550D1	2 Abteile	450	469,00 €	479,00 €
PL2545D2	PL2550D2	2 Abteile mit je 2 Fächern übereinander	450	509,00 €	519,00 €
PL2545D3	PL2550D3	2 Abteile mit je 3 Fächern übereinander	450	545,00 €	549,00 €
PL2545D4	PL2550D4	2 Abteile mit je 4 Fächern übereinander	450	589,00 €	599,00 €
PL2545D5	PL2550D5	2 Abteile mit je 5 Fächern übereinander	450	639,00 €	645,00 €
PL2545D6	PL2550D6	2 Abteile mit je 6 Fächern übereinander	450	679,00 €	689,00 €

Primary Locker



| Belüftungsschlitze an den Türen | Etikettenhalter neben dem Zylinderschloss | Inkl. 2 Schlüssel
 | Außenstehende Scharniere | Große Auswahl an Türfarben | Korpusfarbe lichtgrau | Wahlweise mit antibakterieller Beschichtung oder aus verzinktem Stahl | 1 Fach inklusive Hutboden und einem Kleiderhaken | 2 Fächer inklusive einem Kleiderhaken | Verschiedene Schlossvarianten auf Anfrage

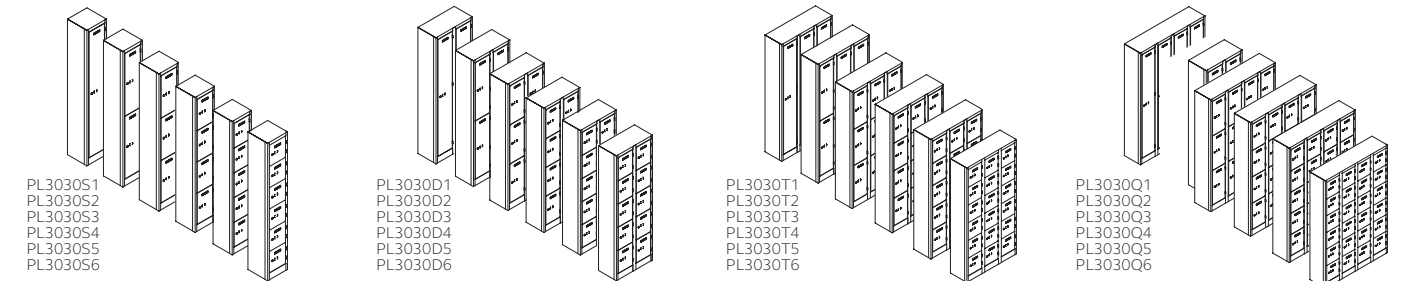

Abteibreite 300

Primary Locker Garderoben- & Schließfachschrank, H 1800 mm, Abteibreite 300					
Artikelnummer		Beschreibung	Breite mm	VK zzgl. MwSt.	
T 300 mm	T 380 mm			T 300 mm	T 380 mm
PL3030S1	PL3038S1	1 Abteil	300	325,00 €	339,00 €
PL3030S2	PL3038S2	1 Abteil mit 2 Fächern übereinander	300	345,00 €	359,00 €
PL3030S3	PL3038S3	1 Abteil mit 3 Fächern übereinander	300	369,00 €	389,00 €
PL3030S4	PL3038S4	1 Abteil mit 4 Fächern übereinander	300	389,00 €	409,00 €
PL3030S5	PL3038S5	1 Abteil mit 5 Fächern übereinander	300	409,00 €	429,00 €
PL3030S6	PL3038S6	1 Abteil mit 6 Fächern übereinander	300	435,00 €	449,00 €
PL3030S10*	-	1 Abteil mit 10 Fächern übereinander	300	519,00 €	-
PL3030D1	PL3038D1	2 Abteile	600	459,00 €	485,00 €
PL3030D2	PL3038D2	2 Abteile mit je 2 Fächern übereinander	600	509,00 €	529,00 €
PL3030D3	PL3038D3	2 Abteile mit je 3 Fächern übereinander	600	549,00 €	579,00 €
PL3030D4	PL3038D4	2 Abteile mit je 4 Fächern übereinander	600	595,00 €	619,00 €
PL3030D5	PL3038D5	2 Abteile mit je 5 Fächern übereinander	600	635,00 €	669,00 €
PL3030D6	PL3038D6	2 Abteile mit je 6 Fächern übereinander	600	679,00 €	709,00 €
PL3030T1	PL3038T1	3 Abteile	900	609,00 €	649,00 €
PL3030T2	PL3038T2	3 Abteile mit je 2 Fächern übereinander	900	669,00 €	709,00 €
PL3030T3	PL3038T3	3 Abteile mit je 3 Fächern übereinander	900	739,00 €	779,00 €
PL3030T4	PL3038T4	3 Abteile mit je 4 Fächern übereinander	900	805,00 €	849,00 €
PL3030T5	PL3038T5	3 Abteile mit je 5 Fächern übereinander	900	869,00 €	909,00 €
PL3030T6	PL3038T6	3 Abteile mit je 6 Fächern übereinander	900	935,00 €	989,00 €
PL3030Q1	PL3038Q1	4 Abteile	1200	759,00 €	809,00 €
PL3030Q2	PL3038Q2	4 Abteile mit je 2 Fächern übereinander	1200	849,00 €	899,00 €
PL3030Q3	PL3038Q3	4 Abteile mit je 3 Fächern übereinander	1200	935,00 €	999,00 €
PL3030Q4	PL3038Q4	4 Abteile mit je 4 Fächern übereinander	1200	1.009,00 €	1.039,00 €
PL3030Q5	PL3038Q5	4 Abteile mit je 5 Fächern übereinander	1200	1.059,00 €	1.139,00 €
PL3030Q6	PL3038Q6	4 Abteile mit je 6 Fächern übereinander	1200	1.169,00 €	1.229,00 €

*Ohne Etikettenhalter

Primary Locker

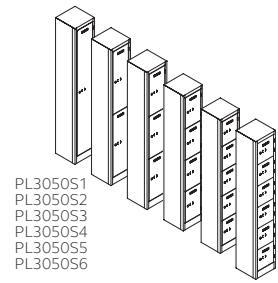

PL3050S1
PL3050S2
PL3050S3
PL3050S4
PL3050S5
PL3050S6

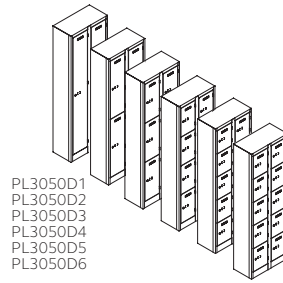

PL3050D1
PL3050D2
PL3050D3
PL3050D4
PL3050D5
PL3050D6

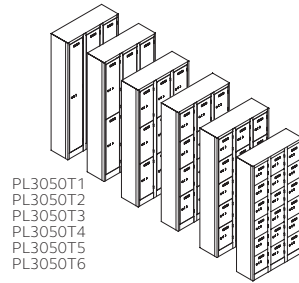

PL3050T1
PL3050T2
PL3050T3
PL3050T4
PL3050T5
PL3050T6

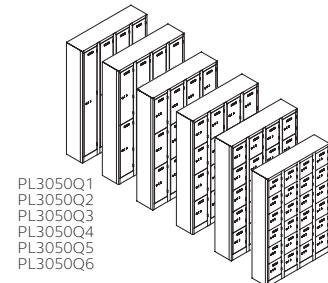

PL3050Q1
PL3050Q2
PL3050Q3
PL3050Q4
PL3050Q5
PL3050Q6

Abteibreite 300

Primary Locker | Garderoben- & Schließfachschrank, H 1800 mm, Abteibreite 300

Artikelnummer			Beschreibung	Breite mm	VK zzgl. MwSt.		
T 450 mm	T 500 mm	T 600 mm			T 450 mm	T 500 mm	T 600 mm
PL3045S1	PL3050S1	PL3060S1	1 Abteil	300	349,00 €	355,00 €	379,00 €
PL3045S2	PL3050S2	PL3060S2	1 Abteil mit 2 Fächern	300	369,00 €	375,00 €	409,00 €
PL3045S3	PL3050S3	PL3060S3	1 Abteil mit 3 Fächern	300	395,00 €	399,00 €	429,00 €
PL3045S4	PL3050S4	PL3060S4	1 Abteil mit 4 Fächern	300	419,00 €	425,00 €	459,00 €
PL3045S5	PL3050S5	PL3060S5	1 Abteil mit 5 Fächern	300	439,00 €	449,00 €	489,00 €
PL3045S6	PL3050S6	PL3060S6	1 Abteil mit 6 Fächern	300	459,00 €	469,00 €	509,00 €
PL3045S10*	-	-	1 Abteil mit 10 Fächern	300	559,00 €	-	-
PL3045S15*1	-	-	1 Abteil mit 15 Fächern	300	719,00 €	-	-
PL3045D1	PL3050D1	PL3060D1	2 Abteile	600	499,00 €	509,00 €	559,00 €
PL3045D2	PL3050D2	PL3060D2	2 Abteile mit je 2 Fächern	600	539,00 €	549,00 €	609,00 €
PL3045D3	PL3050D3	PL3060D3	2 Abteile mit je 3 Fächern	600	599,00 €	609,00 €	659,00 €
PL3045D4	PL3050D4	PL3060D4	2 Abteile mit je 4 Fächern	600	629,00 €	639,00 €	709,00 €
PL3045D5	PL3050D5	PL3060D5	2 Abteile mit je 5 Fächern	600	679,00 €	689,00 €	759,00 €
PL3045D6	PL3050D6	PL3060D6	2 Abteile mit je 6 Fächern	600	729,00 €	739,00 €	809,00 €
PL3045T1	PL3050T1	PL3060T1	3 Abteile	900	659,00 €	669,00 €	745,00 €
PL3045T2	PL3050T2	PL3060T2	3 Abteile mit je 2 Fächern	900	729,00 €	749,00 €	825,00 €
PL3045T3	PL3050T3	PL3060T3	3 Abteile mit je 3 Fächern	900	799,00 €	809,00 €	909,00 €
PL3045T4	PL3050T4	PL3060T4	3 Abteile mit je 4 Fächern	900	869,00 €	879,00 €	989,00 €
PL3045T5	PL3050T5	PL3060T5	3 Abteile mit je 5 Fächern	900	944,00 €	959,00 €	1.029,00 €
PL3045T6	PL3050T6	PL3060T6	3 Abteile mit je 6 Fächern	900	979,00 €	989,00 €	1.109,00 €
PL3045Q1	PL3050Q1	PL3060Q1	4 Abteile	1200	829,00 €	839,00 €	965,00 €
PL3045Q2	PL3050Q2	PL3060Q2	4 Abteile mit je 2 Fächern	1200	929,00 €	939,00 €	1.039,00 €
PL3045Q3	PL3050Q3	PL3060Q3	4 Abteile mit je 3 Fächern	1200	979,00 €	999,00 €	1.139,00 €
PL3045Q4	PL3050Q4	PL3060Q4	4 Abteile mit je 4 Fächern	1200	1.049,00 €	1.059,00 €	1.239,00 €
PL3045Q5	PL3050Q5	PL3060Q5	4 Abteile mit je 5 Fächern	1200	1.144,00 €	1.159,00 €	1.349,00 €
PL3045Q6	PL3050Q6	PL3060Q6	4 Abteile mit je 6 Fächern	1200	1.269,00 €	1.279,00 €	1.459,00 €

*Ohne Etikettenhalter

*1Ohne Belüftungsschlitze und ohne Etikettenhalter

Primary Locker



| Belüftungsschlitze an den Türen | Etikettenhalter neben dem Zylinderschloss | Inkl. 2 Schlüssel
| Außenstehende Scharniere | Große Auswahl an Türfarben | Korpusfarbe lichtgrau | Wahlweise mit
antibakterieller Beschichtung oder aus verzinktem Stahl | 1 Fach inklusive Hutboden und einem
Kleiderhaken | 2 Fächer inklusive einem Kleiderhaken | Verschiedene Schlossvarianten auf Anfrage

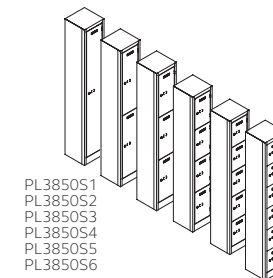

PL3850S1
PL3850S2
PL3850S3
PL3850S4
PL3850S5
PL3850S6

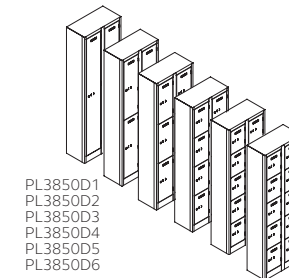

PL3850D1
PL3850D2
PL3850D3
PL3850D4
PL3850D5
PL3850D6

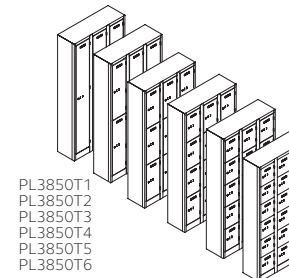

PL3850T1
PL3850T2
PL3850T3
PL3850T4
PL3850T5
PL3850T6

Abteibreite 380

Primary Locker | Garderoben- & Schließfachschrank, H 1800 mm, Abteibreite 380

Artikelnummer			Beschreibung	Breite mm	VK zzgl. MwSt.		
T 380 mm	T 500 mm	T 600 mm			T 380 mm	T 500 mm	T 600 mm
PL3838S1	PL3850S1	PL3860S1	1 Abteil	380	355,00 €	369,00 €	399,00 €
PL3838S2	PL3850S2	PL3860S2	1 Abteil mit 2 Fächern	380	379,00 €	385,00 €	429,00 €
PL3838S3	PL3850S3	PL3860S3	1 Abteil mit 3 Fächern	380	409,00 €	409,00 €	455,00 €
PL3838S4	PL3850S4	PL3860S4	1 Abteil mit 4 Fächern	380	429,00 €	435,00 €	479,00 €
PL3838S5	PL3850S5	PL3860S5	1 Abteil mit 5 Fächern	380	449,00 €	459,00 €	509,00 €
PL3838S6	PL3850S6	PL3860S6	1 Abteil mit 6 Fächern	380	479,00 €	485,00 €	539,00 €
PL3838D1	PL3850D1	PL3860D1	2 Abteile	760	519,00 €	519,00 €	595,00 €
PL3838D2	PL3850D2	PL3860D2	2 Abteile mit je 2 Fächern	760	555,00 €	559,00 €	649,00 €
PL3838D3	PL3850D3	PL3860D3	2 Abteile mit je 3 Fächern	760	599,00 €	609,00 €	709,00 €
PL3838D4	PL3850D4	PL3860D4	2 Abteile mit je 4 Fächern	760	659,00 €	669,00 €	759,00 €
-	PL3850D5	PL3860D5	2 Abteile mit je 5 Fächern	760	-	699,00 €	819,00 €
PL3838D6	PL3850D6	PL3860D6	2 Abteile mit je 6 Fächern	760	759,00 €	769,00 €	875,00 €
PL3838T1	PL3850T1	PL3860T1	3 Abteile	1140	679,00 €	689,00 €	809,00 €
PL3838T2	PL3850T2	PL3860T2	3 Abteile mit je 2 Fächern	1140	759,00 €	769,00 €	895,00 €
PL3838T3	PL3850T3	PL3860T3	3 Abteile mit je 3 Fächern	1140	809,00 €	829,00 €	989,00 €
PL3838T4	PL3850T4	PL3860T4	3 Abteile mit je 4 Fächern	1140	889,00 €	899,00 €	1.039,00 €
-	PL3850T5	PL3860T5	3 Abteile mit je 5 Fächern	1140	-	945,00 €	1.129,00 €
PL3838T6	PL3850T6	PL3860T6	3 Abteile mit je 6 Fächern	1140	1.019,00 €	1.029,00 €	1.209,00 €

Primary Locker

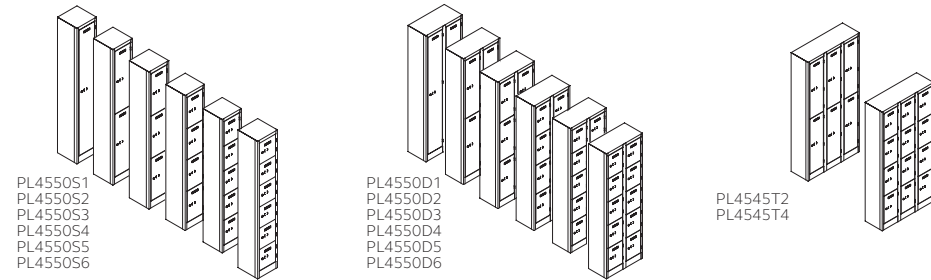

Abteibreite 450

Primary Locker Garderoben- & Schließfachschrank, H 1800 mm, Abteibreite 450							
Artikelnummer			Beschreibung	Breite mm	VK zzgl. MwSt.		
T 450 mm	T 500 mm	T 600 mm			T 450 mm	T 500 mm	T 600 mm
PL4545S1	PL4550S1	PL4560S1	1 Abteil	450	389,00 €	399,00 €	409,00 €
PL4545S2	PL4550S2	PL4560S2	1 Abteil mit 2 Fächern	450	409,00 €	419,00 €	449,00 €
PL4545S3	PL4550S3	PL4560S3	1 Abteil mit 3 Fächern	450	439,00 €	449,00 €	475,00 €
PL4545S4	PL4550S4	PL4560S4	1 Abteil mit 4 Fächern	450	465,00 €	479,00 €	499,00 €
PL4545S5	PL4550S5	PL4560S5	1 Abteil mit 5 Fächern	450	489,00 €	499,00 €	535,00 €
PL4545S6	PL4550S6	PL4560S6	1 Abteil mit 6 Fächern	450	509,00 €	519,00 €	565,00 €
PL4545D1	PL4550D1	PL4560D1	2 Abteile	900	569,00 €	579,00 €	625,00 €
PL4545D2	PL4550D2	PL4560D2	2 Abteile mit je 2 Fächern	900	629,00 €	639,00 €	689,00 €
PL4545D3	PL4550D3	PL4560D3	2 Abteile mit je 3 Fächern	900	679,00 €	689,00 €	749,00 €
PL4545D4	PL4550D4	PL4560D4	2 Abteile mit je 4 Fächern	900	735,00 €	739,00 €	809,00 €
PL4545D5	PL4550D5	PL4560D5	2 Abteile mit je 5 Fächern	900	789,00 €	799,00 €	869,00 €
PL4545D6	PL4550D6	PL4560D6	2 Abteile mit je 6 Fächern	900	845,00 €	849,00 €	929,00 €
PL4545T2	-	-	3 Abteile mit je 2 Fächern	1350	835,00 €	-	-
PL4545T4	-	-	3 Abteile mit je 4 Fächern	1350	989,00 €	-	-

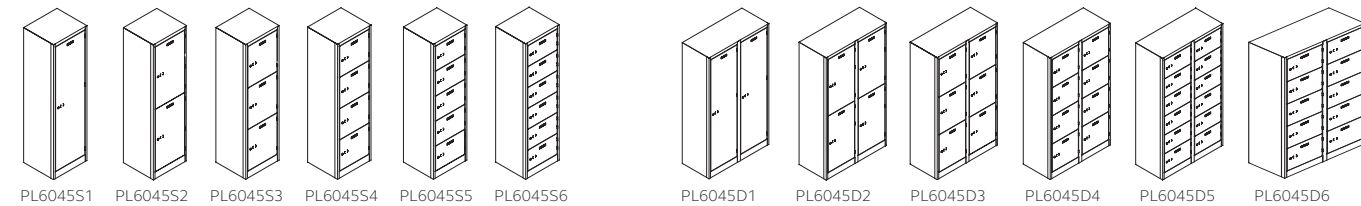

Abteibreite 600

Primary Locker Garderoben- & Schließfachschrank, H 1800 mm, Abteibreite 600					
Artikelnummer		Beschreibung	Breite mm	VK zzgl. MwSt.	
T 450 mm	T 500 mm			T 450 mm	T 500 mm
PL6045S1	PL6050S1	1 Abteil	600	409,00 €	419,00 €
PL6045S2	PL6050S2	1 Abteil mit 2 Fächern	600	439,00 €	449,00 €
PL6045S3	PL6050S3	1 Abteil mit 3 Fächern	600	475,00 €	479,00 €
PL6045S4	PL6050S4	1 Abteil mit 4 Fächern	600	509,00 €	519,00 €
PL6045S5	PL6050S5	1 Abteil mit 5 Fächern	600	539,00 €	549,00 €
PL6045S6	PL6050S6	1 Abteil mit 6 Fächern	600	569,00 €	579,00 €
PL6045D1	PL6050D1	2 Abteile	1200	639,00 €	649,00 €
PL6045D2	PL6050D2	2 Abteile mit je 2 Fächern	1200	699,00 €	709,00 €
PL6045D3	PL6050D3	2 Abteile mit je 3 Fächern	1200	759,00 €	769,00 €
PL6045D4	PL6050D4	2 Abteile mit je 4 Fächern	1200	819,00 €	829,00 €
PL6045D5	PL6050D5	2 Abteile mit je 5 Fächern	1200	889,00 €	899,00 €
PL6045D6	PL6050D6	2 Abteile mit je 6 Fächern	1200	959,00 €	969,00 €

Primary Locker Schulspinde



| Belüftungsslitze an den Türen | Etikettenhalter neben dem Zylinderschloss | Inkl. 2 Schlüssel
 | Außenstehende Scharniere | Große Auswahl an Türfarben | Korpusfarbe lichtgrau | Wahlweise mit
 antibakterieller Beschichtung oder aus verzinktem Stahl | 1 Fach inklusive Hutboden und einem
 Kleiderhaken | 2 Fächer inklusive einem Kleiderhaken | Verschiedene Schlossvarianten auf Anfrage

Abteibreite 225

Primary Locker Schulspinde & Fächerschranke, H 915 mm, Abteibreite 225					
Artikelnummer		Beschreibung	Breite mm	VK zzgl. MwSt.	
T 380 mm	T 500 mm			T 380 mm	T 500 mm
PL092538S1	PL092550S1	1 Abteil	225	279,00 €	289,00 €
PL092538D1	PL092550D1	2 Abteile	450	379,00 €	375,00 €
PL092538T1	PL092550T1	3 Abteile	675	485,00 €	459,00 €
PL092538Q1	PL092550Q1	4 Abteile	900	599,00 €	545,00 €

Abteibreite 300

Primary Locker Schulspinde & Fächerschranke, H 1370 mm, Abteibreite 300							
Artikelnummer			Beschreibung	Breite mm	VK zzgl. MwSt.		
T 300 mm	T 450 mm	T 500 mm			T 300 mm	T 450 mm	T 500 mm
PL133030S1	PL133045S1	PL133050S1	1 Abteil	300	309,00 €	325,00 €	339,00 €
PL133030S2	PL133045S2	PL133050S2	1 Abteil mit 2 Fächern	300	325,00 €	349,00 €	359,00 €
PL133030S3	PL133045S3	PL133050S3	1 Abteil mit 3 Fächern	300	349,00 €	369,00 €	385,00 €
PL133030D1	PL133045D1	PL133050D1	2 Abteile	600	419,00 €	465,00 €	475,00 €
PL133030D2	PL133045D2	PL133051D2	2 Abteile mit je 2 Fächern	600	469,00 €	509,00 €	525,00 €
PL133030D3	PL133045D3	PL133052D3	2 Abteile mit je 3 Fächern	600	509,00 €	559,00 €	579,00 €
PL133030T1	PL133045T1	PL133050T1	3 Abteile	900	549,00 €	609,00 €	629,00 €
PL133030T2	PL133045T2	PL133050T2	3 Abteile mit je 2 Fächern	900	619,00 €	685,00 €	699,00 €
PL133030T3	PL133045T3	PL133050T3	3 Abteile mit je 3 Fächern	900	779,00 €	789,00 €	799,00 €
PL133030Q1	PL133045Q1	PL133050Q1	4 Abteile	1200	689,00 €	769,00 €	799,00 €
PL133030Q2	PL133045Q2	PL133050Q2	4 Abteile mit je 2 Fächern	1200	779,00 €	865,00 €	889,00 €
PL133030Q3	PL133045Q3	PL133050Q3	4 Abteile mit je 3 Fächern	1200	869,00 €	959,00 €	989,00 €

Abteibreite 500

Primary Locker Schulspinde & Fächerschranke, H 1330 mm, T 450 mm, Abteibreite 500					
Artikelnummer		Beschreibung	Breite mm	VK zzgl. MwSt.	
T 300 mm	T 450 mm			T 300 mm	T 450 mm
PL335045S1	PL335050S1	1 Abteil	500	359,00 €	369,00 €
PL335045S2	PL335050S2	1 Abteil mit 2 Fächern	500	389,00 €	399,00 €
PL335045S3	PL335050S3	1 Abteil mit 3 Fächern	500	409,00 €	429,00 €
PL335045D1	PL335050D1	2 Abteile	1000	529,00 €	549,00 €
PL335045D2	PL335050D2	2 Abteile mit je 2 Fächern	1000	589,00 €	609,00 €
PL335045D3	PL335050D3	2 Abteile mit je 3 Fächern	1000	649,00 €	659,00 €

Primary Locker Schulspinde



| Belüftungsschlitze an den Türen | Etikettenhalter neben dem Zylinderschloss | Inkl. 2 Schlüssel
 | Außenstehende Scharniere | Große Auswahl an Türfarben | Korpusfarbe lichtgrau | Wahlweise mit antibakterieller Beschichtung oder aus verzinktem Stahl | 1 Fach inklusive Hutboden und einem Kleiderhaken | 2 Fächer inklusive einem Kleiderhaken | Verschiedene Schlossvarianten auf Anfrage

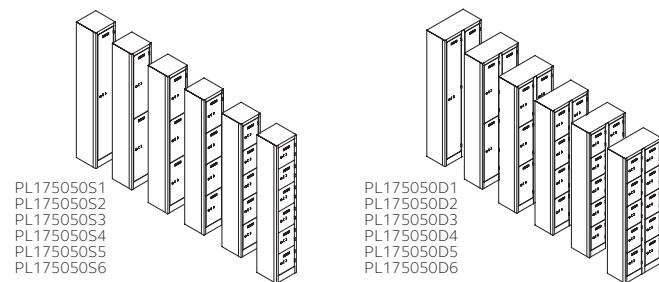

Abteibreite 500

Primary Locker Schulspinde & Fächerschränke, H 1750 mm, Abteibreite 500					
Artikelnummer		Beschreibung	Breite mm	VK zzgl. MwSt.	
T 450 mm	T 500 mm			T 450 mm	T 500 mm
PL175045S1	PL175050S1	1 Abteil	500	389,00 €	399,00 €
PL175045S2	PL175050S2	1 Abteil mit 2 Fächern	500	419,00 €	429,00 €
PL175045S3	PL175050S3	1 Abteil mit 3 Fächern	500	449,00 €	459,00 €
PL175045S4	PL175050S4	1 Abteil mit 4 Fächern	500	479,00 €	489,00 €
PL175045S5	PL175050S5	1 Abteil mit 5 Fächern	500	509,00 €	519,00 €
PL175045S6	PL175050S6	1 Abteil mit 6 Fächern	500	529,00 €	539,00 €
PL175045D1	PL175050D1	2 Abteile	1000	589,00 €	599,00 €
PL175045D2	PL175050D2	2 Abteile mit je 2 Fächern	1000	649,00 €	659,00 €
PL175045D3	PL175050D3	2 Abteile mit je 3 Fächern	1000	699,00 €	709,00 €
PL175045D4	PL175050D4	2 Abteile mit je 4 Fächern	1000	759,00 €	769,00 €
PL175045D5	PL175050D5	2 Abteile mit je 5 Fächern	1000	819,00 €	829,00 €
PL175045D6	PL175050D6	2 Abteile mit je 6 Fächern	1000	869,00 €	879,00 €

Primary Locker

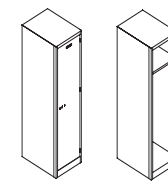

Polizeispind

| Der nach Industriestandards gefertigte, eintürige Polizeispind besteht aus zwei großen Fächern, einem oberen Ablagefach für die Aufbewahrung von Polizeihelmen und einer darunter liegenden Kleiderstange für die Uniform.

Polizeispind H 1800 mm, T 600 mm, Abteibreite 450			
Artikelnummer	Beschreibung	Breite mm	VK zzgl. MwSt.
PLA4560S1	1 Abteil	450	439,00 €

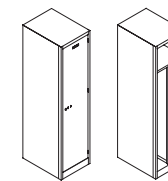

Garderobenschrank mit Mitteltrennwand

| Der eintürige Spind ist in zwei Abteile mit Kleiderstange unterteilt und eignet sich perfekt zur Trennung von Arbeits- und Straßenkleidung. Dieser ist optimiert für die Nutzung im Lebensmittelbereich, wonach strikt zwischen Berufskleidung und privater Kleidung getrennt werden muss. Der sich im oberen Bereich befindliche Fachboden bietet außerdem Platz für persönliche Gegenstände.

Garderobenschrank H 1800 mm, T 600 mm, Abteibreite 450			
Artikelnummer	Beschreibung	Breite mm	VK zzgl. MwSt.
PLD4560S1	1 Abteil mit S/W-Trennung	450	459,00 €

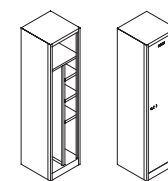

Allzweckschrank

| Der Allzweckschrank verfügt über eine Tür. Darin befinden sich eine Reihe Fachböden oben und auf der rechten Seite sowie ein Kleiderhaken auf der linken Seite. Der Spind bietet ausreichend Platz für persönliche Gegenstände und Arbeitskleidung.

Allzweckschrank H 1800 mm, T 450 mm, Abteibreite 450			
Artikelnummer	Beschreibung	Breite mm	VK zzgl. MwSt.
PLAZ4545S1	Allzweckschrank	450	439,00 €

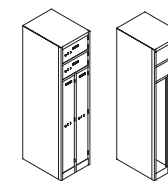

Garderobenkombination

| Die Garderobenkombination verfügt über zwei Garderobenabteile und zwei zusätzliche, separat abschließbare Fächer. Jedes Fach/Abteil ist für den jeweiligen Benutzer separat zugänglich. Die Garderobenabteile sind mit einer Kleiderstange ausgestattet. Die Schließfächer darüber sind ideal um kleinformatige persönliche Gegenstände separat und sicher zu verstauen.

Garderobenkombination H 1800 mm, T 450 mm, Abteibreite 450			
Artikelnummer	Beschreibung	Breite mm	VK zzgl. MwSt.
PLF4545D4	2 Abteile	450	569,00 €

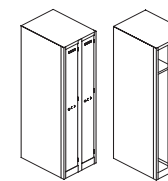

Doppelspind

| Der hohe und robuste Doppelspind bietet reichlich Platz zum Aufhängen von Mänteln, Jacken und anderen Kleidungsstücken. Mit zwei separaten Türen ist dieser Schrank optimal für zwei Benutzer geeignet. In jedem Abteil befindet sich ein Kleiderhaken, darüber ist ein Fachboden zum Verstauen von persönlichen Gegenständen platziert.

Doppelspind H 1800 mm, T 600 mm, Abteibreite 450			
Artikelnummer	Beschreibung	Breite mm	VK zzgl. MwSt.
PLF4560D2	2 Abteile	450	519,00 €

Primary Locker Zubehör



| M6 Befestigungsschrauben sind im Lieferumfang aller Unterbauoptionen enthalten | Das Unterbaugestell passt optimal zum lichtgrauen Korpus und ist ebenfalls gegen Aufpreis in verzinkter Stahlausführung erhältlich | Die Sitzbänke sind aus recyceltem Polypropylen gefertigt und regulär in schwarz

Primary Locker Schrägdächer H 150 mm*				
Artikelnummer	Beschreibung	Breite mm	Tiefe mm	VK zzgl. MwSt.
PS6030	Schrägdach	600	300	59,00 €
PS9030	Schrägdach	900	300	69,00 €
PS1230	Schrägdach	1200	300	85,00 €
PS6038	Schrägdach	600	380	59,00 €
PS9038	Schrägdach	900	380	75,00 €
PS1138	Schrägdach	1140	380	105,00 €
PS1238	Schrägdach	1200	380	65,00 €
PS6045	Schrägdach	600	450	79,00 €
PS9045	Schrägdach	900	450	255,00 €
PS1045	Schrägdach	1000	450	99,00 €
PS1245	Schrägdach	1200	450	259,00 €
PS6050	Schrägdach	600	500	69,00 €
PS9050	Schrägdach	900	500	85,00 €
PS1050	Schrägdach	1000	500	99,00 €
PS1150	Schrägdach	1140	500	255,00 €
PS1250	Schrägdach	1200	500	255,00 €
PS6060	Schrägdach	600	600	75,00 €
PS9060	Schrägdach	900	600	105,00 €
PS1160	Schrägdach	1140	600	265,00 €
PS1260	Schrägdach	1200	600	89,00 €

*Die Höhe beträgt 40 mm an der Front und 150 mm an der Rückseite

Primary Locker Zubehör

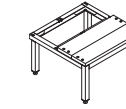
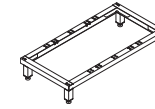

Primary Locker Unterbaugestell					
Artikelnummer	Beschreibung	Höhe mm	Breite mm	Tiefe mm	VK zzgl. MwSt.
PLS4545	Unterbaugestell	150	450	450	209,00 €
PLS4560	Unterbaugestell	150	450	600	209,00 €
PLS6030	Unterbaugestell	150	600	300	215,00 €
PLS6038	Unterbaugestell	150	600	380	215,00 €
PLS6045	Unterbaugestell	150	600	450	215,00 €
PLS6060	Unterbaugestell	150	600	600	309,00 €
PLS9030	Unterbaugestell	150	900	300	309,00 €
PLS9038	Unterbaugestell	150	900	380	309,00 €
PLS9045	Unterbaugestell	150	900	450	309,00 €
PLS9060	Unterbaugestell	150	900	600	309,00 €
PLS1045	Unterbaugestell	150	1000	450	315,00 €
PLS1230	Unterbaugestell	150	1200	300	325,00 €
PLS1238	Unterbaugestell	150	1200	380	329,00 €
PLS1245	Unterbaugestell	150	1200	450	329,00 €
PLS1260	Unterbaugestell	150	1200	600	329,00 €

Primary Locker Unterbausitzbank, Sitzfläche T 300 mm					
Artikelnummer	Beschreibung	Höhe mm	Breite mm	Tiefe mm	VK zzgl. MwSt.
PLB4545	Unterbausitzbank	350	450	450	275,00 €
PLB6030	Unterbausitzbank	350	600	300	309,00 €
PLB6038	Unterbausitzbank	350	600	380	315,00 €
PLB6045	Unterbausitzbank	350	600	450	319,00 €
PLB6050	Unterbausitzbank	350	600	500	259,00 €
PLB6060	Unterbausitzbank	350	600	600	419,00 €
PLB9030	Unterbausitzbank	350	900	300	445,00 €
PLB9038	Unterbausitzbank	350	900	380	449,00 €
PLB9045	Unterbausitzbank	350	900	450	455,00 €
PLB9050	Unterbausitzbank	350	900	500	289,00 €
PLB9060	Unterbausitzbank	350	900	600	459,00 €
PLB1045	Unterbausitzbank	350	1000	450	479,00 €
PLB1230	Unterbausitzbank	350	1200	300	485,00 €
PLB1238	Unterbausitzbank	350	1200	380	489,00 €
PLB1245	Unterbausitzbank	350	1200	450	495,00 €
PLB1250	Unterbausitzbank	350	1200	500	329,00 €
PLB1260	Unterbausitzbank	350	1200	600	499,00 €

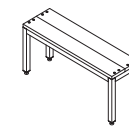

Primary Locker Freistehende Sitzbank H 470 mm				
Artikelnummer	Beschreibung	Breite mm	Tiefe mm	VK zzgl. MwSt.
PLFB10	Freistehende Sitzbank	1000	300	385,00 €
PLFB12	Freistehende Sitzbank	1200	300	439,00 €
PLFB15	Freistehende Sitzbank	1500	300	459,00 €

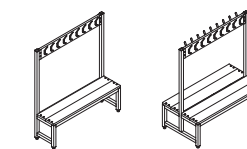
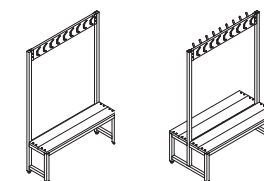

Primary Locker Freistehende Sitzbank, Sitzhöhe 470 mm					
Artikelnummer	Beschreibung	Höhe mm	Breite mm	Tiefe mm	VK zzgl. MwSt.
PLFBE1812	einseitig mit Rückenlehne, 9 Garderobenhaken	1800	1200	300	429,00 €
PLFBE1815	einseitig mit Rückenlehne, 12 Garderobenhaken	1800	1500	300	445,00 €
PLFBD1812	doppelseitig mit Rückenlehne, 18 Garderobenhaken	1800	1200	600	529,00 €
PLFBD1815	doppelseitig mit Rückenlehne, 24 Garderobenhaken	1800	1500	600	559,00 €

Primary Locker Freistehende Sitzbank Junior, Sitzhöhe 400 mm					
Artikelnummer	Beschreibung	Höhe mm	Breite mm	Tiefe mm	VK zzgl. MwSt.
PLFBE1312	einseitig mit Rückenlehne, 9 Garderobenhaken	1370	1200	300	419,00 €
PLFBE1315	einseitig mit Rückenlehne, 12 Garderobenhaken	1370	1500	300	435,00 €
PLFBD1312	doppelseitig mit Rückenlehne, 18 Garderobenhaken	1370	1200	600	519,00 €
PLFBD1315	doppelseitig mit Rückenlehne, 24 Garderobenhaken	1370	1500	600	549,00 €

KLASSISCHER STAURAUM



Hängeregistraturschränke



Aktenschränke

KLASSISCHER STAURAUM

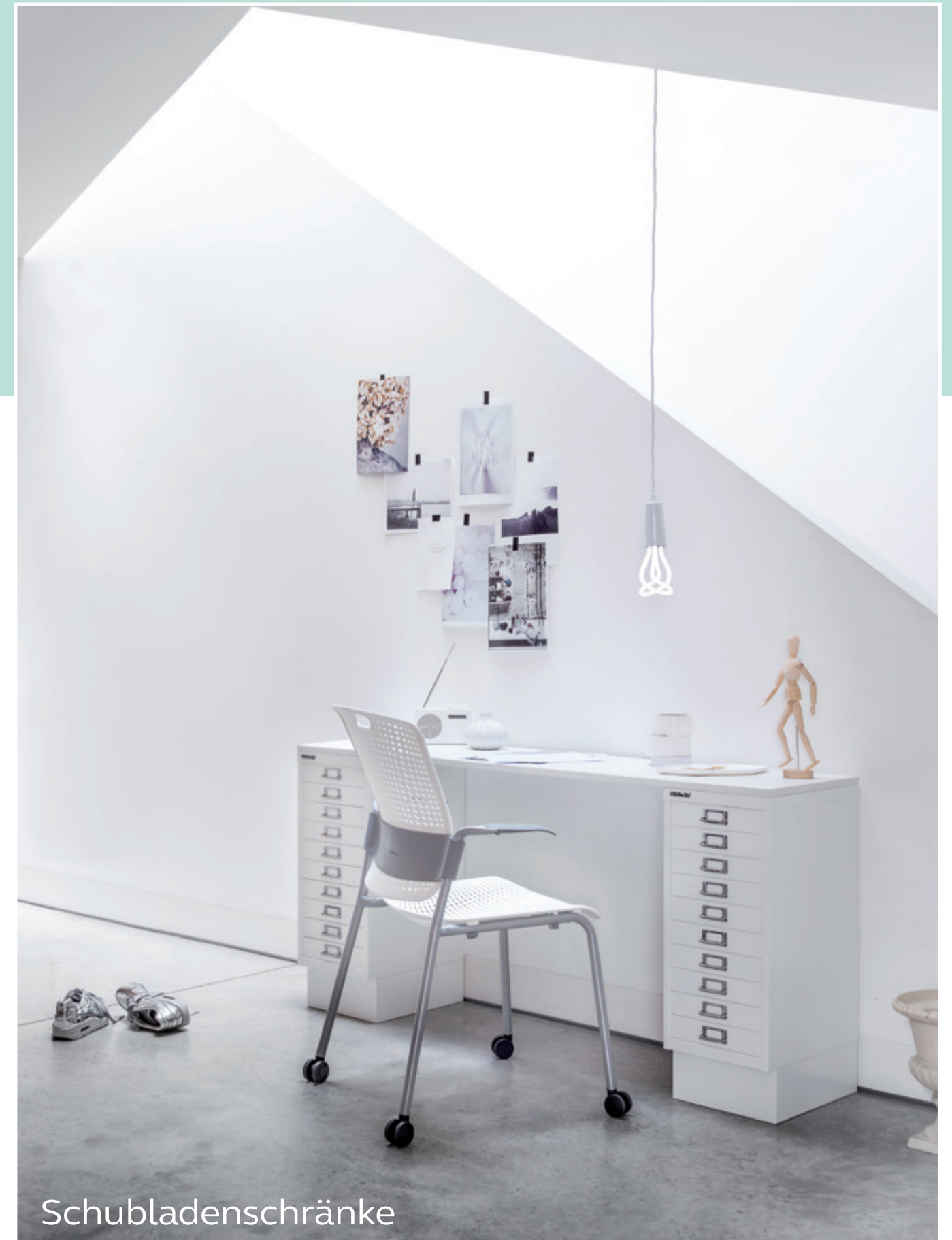

Schubladenschränke

Hängeregistraturschränke

Die Hängeregistraturschränke von Bisley sind langlebig, robust und stilvoll.

2. HÄNGEREGISTRATURSCHRANK LIGHT

Mit Griffleiste und integrierten Etikettenhaltern auf der Schubladenfront bietet die LIGHT Version praktische Ablage von A4 Hängemappen.

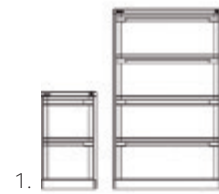

2.



3.



1. HÄNGEREGISTRATURSCHRANK

Praktisch, hochwertig und robust - geeignet für A4 Hängeregistraturmappen. Mit Griffleiste und verschiebbaren Etikettenfenstern aus Kunststoff.

3. HÄNGEREGISTRATURSCHRANK ECO

Mit integrierten Griffen und Etikettenhaltern aus Kunststoff bietet der ECO Ablagemöglichkeit für Footscap Hängemappen in ein- und doppelbahziger Ausführung.

In drei Frontausführungen und einer Vielzahl von Farben erhältlich.

Hängeregistraturschrank



| Griffleiste mit verschiebbarem Etikettenfenster | Zylinderschloss inkl. 2 Schlüssel | Kugelgelagerte Teleskopschienen | Geschlossener Wannboden | Doppelauszugssperre | Ausrollsicherung | Vollauszug - 563 mm nutzbare Innentiefe | Belastbarkeit je Schublade: einbahinig 30 kg, doppelbahinig 60 kg



3623

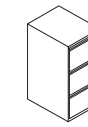

3633

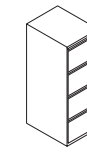

3643

Hängeregistraturschrank einbahinig, B 413 mm, T 622 mm			
Artikelnummer	Beschreibung	Höhe mm	VK zzgl. MwSt.
3623	2 HR-Schubladen	711	429,00 €
BSACB	Rollenuntersatz, nur nutzbar bei 3623		89,00 €
3633	3 HR-Schubladen	1016	499,00 €
3643	4 HR-Schubladen	1321	519,00 €
BSF5DBASEP2D	Bodenplatte mit 2 Trennplatten		45,00 €
BSFBASE	Bodenplatte		19,00 €
BSA4DIVP2	Trennplatten (VE = 2 Stück), nur nutzbar mit Bodenplatte		29,00 €
VAR13241GM	Magnetische Vliesakustikrückwand 7 mm	1321	159,00 €



DF2



DF3

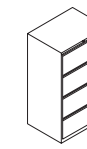

DF4

Hängeregistraturschrank doppelbahinig, B 800 mm, T 622 mm			
Artikelnummer	Beschreibung	Höhe mm	VK zzgl. MwSt.
DF2	2 HR-Schubladen	711	729,00 €
DF3	3 HR-Schubladen	1016	829,00 €
DF4	4 HR-Schubladen	1321	899,00 €
VAR13280GM	Magnetische Vliesakustikrückwand 7 mm	1321	179,00 €

HR = Hängeregistratur

Hängeregistraturschrank LIGHT



| Griffleiste mit Etikettenhalter auf der Front | Zylinderschloss inkl. 2 Schlüssel | Kugelgelagerte Teleskopschienen | Geschlossener Wannboden | Doppelauszugssperre | Ausrollsicherung | Vollauszug
| Belastbarkeit je Schublade: einbahnig 30 kg, doppelbahnig 50 kg

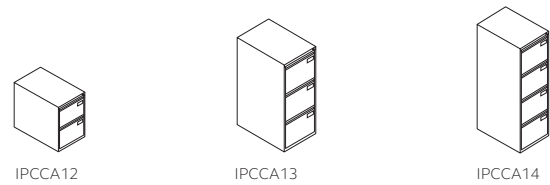

Hängeregistraturschrank LIGHT einbahnig, B 413 mm, T 622 mm			
Artikelnummer	Beschreibung	Höhe mm	VK zzgl. MwSt.
IPCCA12	2 HR-Schubladen	711	409,00 €
BSACB	Rollenuntersatz, nur nutzbar bei IPCCA12		89,00 €
IPCCA13	3 HR-Schubladen	1016	439,00 €
IPCCA14	4 HR-Schubladen	1321	459,00 €
CONA4BASEP2D	Bodenplatte mit 2 Trennplatten		45,00 €
CONA4BASE	Bodenplatte		25,00 €
CONA4DIVP2	Trennplatten (VE = 2 Stück), nur nutzbar mit Bodenplatte		29,00 €
VAR13241GM	Magnetische Vliesakustikrückwand 7 mm	1321	159,00 €

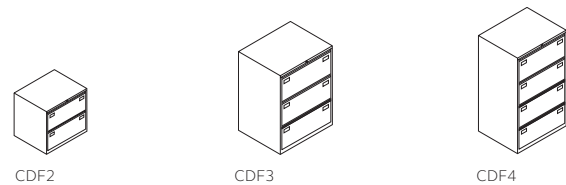

Hängeregistraturschrank LIGHT doppelbahnig, B 800 mm, T 622 mm			
Artikelnummer	Beschreibung	Höhe mm	VK zzgl. MwSt.
CDF2	2 HR-Schubladen	711	659,00 €
CDF3	3 HR-Schubladen	1016	779,00 €
CDF4	4 HR-Schubladen	1321	799,00 €
VAR13280GM	Magnetische Vliesakustikrückwand 7 mm	1321	179,00 €

HR = Hängeregistratur

Hängeregistraturschrank ECO



| Integrierter Kunststoffgriff mit Etikettenhalter oder Griffleiste mit Etikettenhalter auf der Front
| Kugelgelagerte Teleskopschienen | Ausrollsicherung und Doppelauszugssperre zur Kippsicherung
| Geschlossener Wannboden | Belastbarkeit je Schublade: einbahnig 30 kg, doppelbahnig 60 kg

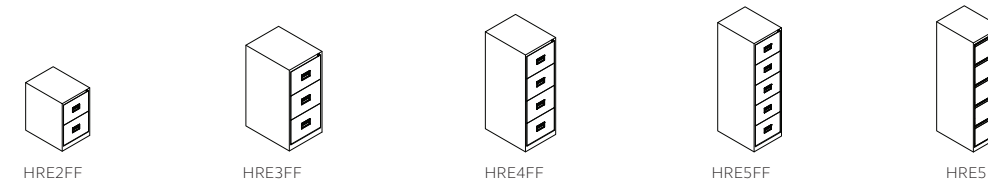

Hängeregistraturschrank ECO einbahnig, Kunststoffgriff, B 467 mm, T 620 mm			
Artikelnummer	Beschreibung	Höhe mm	VK zzgl. MwSt.
HRE2FF	2 HR-Schubladen	698	489,00 €
HRE3FF	3 HR-Schubladen	997	519,00 €
HRE4FF	4 HR-Schubladen	1296	545,00 €
HRE5FF	5 HR-Schubladen	1596	659,00 €

Hängeregistraturschrank ECO einbahnig, Griffleiste, B 467 mm, T 620 mm			
Artikelnummer	Beschreibung	Höhe mm	VK zzgl. MwSt.
HRE2	2 HR-Schubladen	698	509,00 €
HRE3	3 HR-Schubladen	997	545,00 €
HRE4	4 HR-Schubladen	1296	579,00 €
HRE5	5 HR-Schubladen	1596	789,00 €

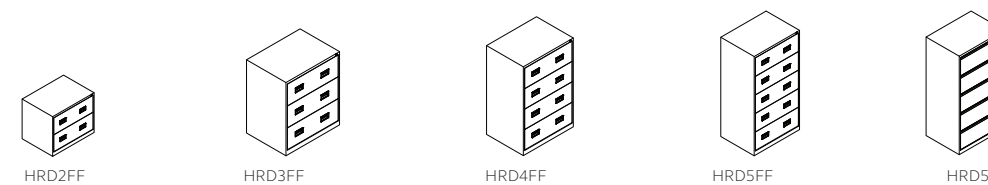

Hängeregistraturschrank ECO doppelbahnig, Kunststoffgriff, B 842 mm, T 620 mm			
Artikelnummer	Beschreibung	Höhe mm	VK zzgl. MwSt.
HRD2FF	2 HR-Schubladen	698	809,00 €
HRD3FF	3 HR-Schubladen	997	869,00 €
HRD4FF	4 HR-Schubladen	1296	969,00 €
HRD5FF	5 HR-Schubladen	1596	1.089,00 €

Hängeregistraturschrank ECO doppelbahnig, Griffleiste, B 842 mm, T 620 mm			
Artikelnummer	Beschreibung	Höhe mm	VK zzgl. MwSt.
HRD2	2 HR-Schubladen	698	849,00 €
HRD3	3 HR-Schubladen	997	919,00 €
HRD4	4 HR-Schubladen	1296	1.009,00 €
HRD5	5 HR-Schubladen	1596	1.209,00 €

HR = Hängeregistratur

Flügeltürenschränk UNIVERSAL



| Platzsparendes Slimline Design | Komplett geschweißter Korpus | Klappgriff mit Zylinderschloss
| Dreipunkt-Schließmechanismus | Inkl. 2 Schlüssel

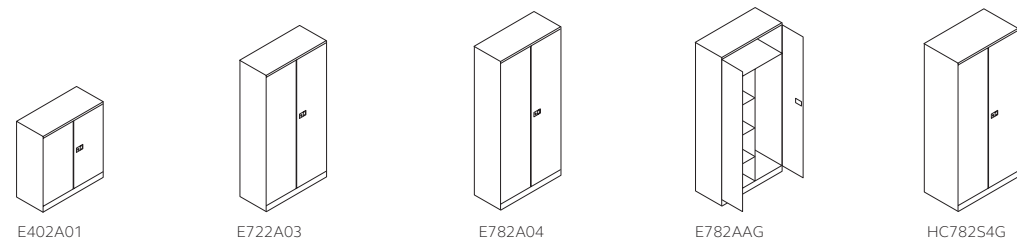

Flügeltürenschränk UNIVERSAL						
Artikelnummer		Beschreibung	Höhe mm	Breite mm	Tiefe mm	VK zzgl. MwSt.
lackierte Böden	verzinkte Böden					
E402A01	E402A01G	mit 1 Fachboden für 2 Ordnerhöhen	1000	914	400	375,00 €
E722A03	E722A03G	mit 3 Fachböden für 4 Ordnerhöhen	1806	914	400	419,00 €
E782A04B6	-	mit 4 Fachböden für 5 Ordnerhöhen	1950	600	400	439,00 €
E782A04	E782A04G	mit 4 Fachböden für 5 Ordnerhöhen	1950	914	400	445,00 €
E198P1	E198GP1	Fachboden mit Lateralhängevorrichtung	23	909	353	35,00 €
E782AAG	-	mit Garderobeneinsatz*	1950	914	400	515,00 €
MSDIV354P2	-	Buchstützen für T 400 mm, VE = 2 Stück	210	50	-	39,00 €
-	HC782S4G	mit 4 Fachböden für 5 Ordnerhöhen	1950	914	500	559,00 €
-	HCSH500G	Fachboden mit Lateralhängevorrichtung	23	909	453	42,00 €

*Hutboden mit Kleiderstange rechts, Mitteltrennwand, 3 Fachböden links

Flügeltürenschränk UNIVERSAL Zubehör		
Artikelnummer	Beschreibung	VK zzgl. MwSt.
ESLK09	Set zur nachträglichen Fachbodenverstärkung, max. Belastbarkeit von 120 kg*	29,00 €

*Bei gleichmäßig verteilter Last; geeignet für 914 breite Flügeltürenschränke Universal

Flügeltürenschränk ECO



| Komplett geschweißter Korpus | Attraktive Strukturlackierung | Verstärkte Flügeltüren mit einem Öffnungswinkel von 180° | Drehgriffzylinderschloss inkl. 2 Schlüssel | Dreipunkt-Schließmechanismus
| Fachboden mit Lateralhängevorrichtung im Raster von 36 mm verstellbar

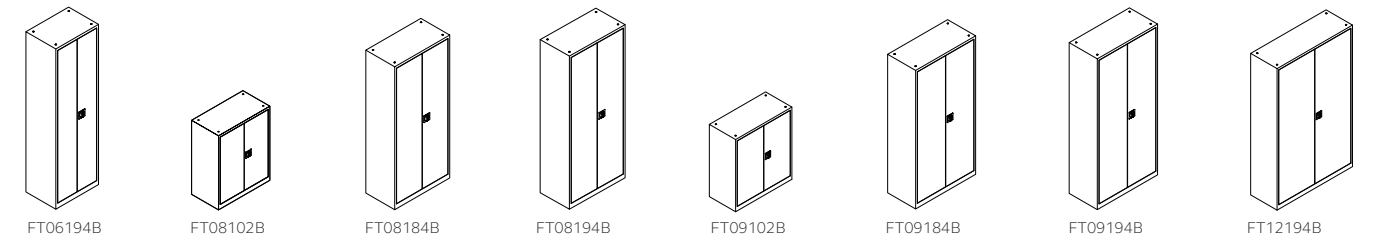

Flügeltürenschränk ECO T 420 mm				
Artikelnummer	Beschreibung	Höhe mm	Breite mm	VK zzgl. MwSt.
FT06194B	4 Fachböden 5 Ordnerhöhen	1950	600	519,00 €
FT08102B	2 Fachböden für 2,5 Ordnerhöhen	1000	800	449,00 €
FT08184B	4 Fachböden 4,5 Ordnerhöhen	1800	800	529,00 €
FT08194B	4 Fachböden 5 Ordnerhöhen	1950	800	559,00 €
FT09102B	2 Fachböden 2,5 Ordnerhöhen	1000	900	459,00 €
FT09184B	4 Fachböden 4,5 Ordnerhöhen	1800	900	549,00 €
FT09194B	4 Fachböden für 5 Ordnerhöhen	1950	900	579,00 €
FT0919AG	mit Garderobeneinsatz*	1950	900	749,00 €
FT12194B	4 Fachböden für 5 Ordnerhöhen	1950	1200	669,00 €

(OH) Ordnerhöhe

*Hutboden mit Kleiderstange rechts, Mitteltrennwand, 3 Fachböden links

Flügeltürenschränk ECO Zubehör					
Artikelnummer	Beschreibung	Höhe mm	Breite mm	Tiefe mm	VK zzgl. MwSt.
FTB06	lackierter Fachboden	25	595	420	75,00 €
FTB08	lackierter Fachboden	25	795	353	80,00 €
FTB09	lackierter Fachboden	25	895	420	85,00 €
FTB12	lackierter Fachboden	25	1195	353	89,00 €

Schiebetürenschränk ECO



| Geringe Stelltiefe | Ergonomische Griffleiste | Zylinderschloss inkl. 2 Schlüssel | Bündig abschließende Laufschienen | Barrierefreies Be- und Entladen | Kapazität eines Fachbodens bei gleichmäßig verteilter Last: 65 kg | Fachboden in Schrankfarbe

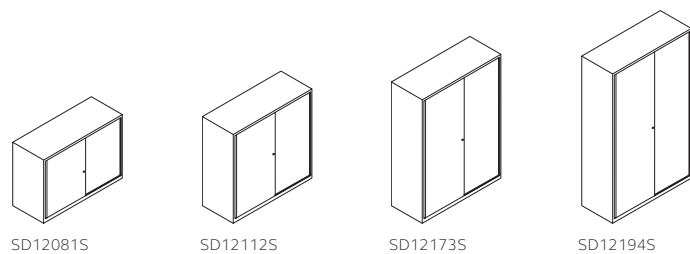

Schiebetürenschränk ECO B 1200 mm, T 430 mm			
Artikelnummer	Beschreibung	Höhe mm	VK zzgl. MwSt.
SD12081S	mit 1 Fachboden für 2 Ordnerhöhen	839	639,00 €
SD12112S	mit 2 Fachböden für 3 Ordnerhöhen	1181	729,00 €
SD12173S	mit 3 Fachböden für 4 Ordnerhöhen	1637	849,00 €
SD12194S	mit 4 Fachböden für 5 Ordnerhöhen	1980	899,00 €
SD12BSPS	Fachboden mit Lateralhängevorrichtung	27,5	72,00 €

Einschwenktürenschränk ECO



| Fest verschweißter Korpus | Ergonomisches, platzsparendes Design | Einschwenktüren verschwinden zu 80% im Korpus | 3-Punkt-Schließmechanismus | Drehgriffzylinderschloss inkl. 2 Schlüssel

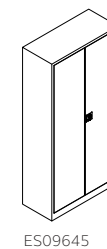

Einschwenktürenschränk ECO					
Artikelnummer	Beschreibung	Höhe mm	Breite mm	Tiefe mm	VK zzgl. MwSt.
ES09	Leer zur Selbstkonfiguration	1950	950	420	819,00 €
ES094S	4 Fachböden für 5 Ordnerhöhen	1950	950	420	1.119,00 €
ES096Z	6 Pendelstangen System Zippel	1950	950	420	1.275,00 €
ES09AG	mit Garderobeneinsatz	1950	950	420	1.089,00 €

Einschwenktürenschränk ECO Zubehör					
Artikelnummer	Beschreibung	Höhe mm	Breite mm	Tiefe mm	VK zzgl. MwSt.
ESFB09	Fachboden mit Lateralhängevorrichtung	30	806	357	75,00 €
ESZIPPEL09	Pendelstange System Zippel	40	806	357	76,00 €
ESLEITZ09	Pendelstange System Leitz Elba	40	806	357	105,00 €
ESG09*	Garderobeneinsatz				379,00 €
ESHR09	Hängeregistraturauszug	66	766	357	249,00 €

*Hutboden mit ausziehbarer Kleiderstange links, Mitteltrennwand, 3 Fachböden rechts

EuroTambour™



Der Rollladenschrank EuroTambour™ von Bisley kombiniert klassisches, minimalistisches Design mit Zweckmäßigkeit für sichere Aufbewahrung.

EuroTambour™

Der Rollladenschrank EuroTambour™

Für die kostengünstige und effiziente Aufbewahrung von Medien im Format A4 gibt es keine bessere Wahl. Aufgrund seiner komplett im Korpus verlaufenden Rollläden und der geringen Stelltiefe eignet er sich ideal für kleinste Räume.

Ein umfangreiches Ausstattungssortiment ermöglicht eine effiziente Aufbewahrung. Mehrere Schrankhöhen und -breiten ermöglichen optimale Konfigurationen.

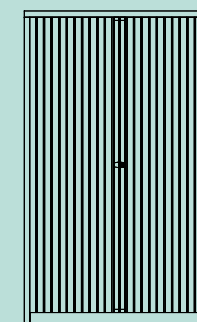
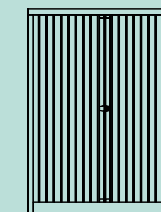
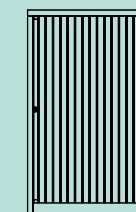

EuroTambour™ B 800 mm



| Rolllade verschwindet vollständig im Korpus | Rolllade öffnet von links nach rechts
| Einpunkt-Schließmechanismus | Inkl. 2 Schlüssel | Griffleiste in Rollladenfarbe

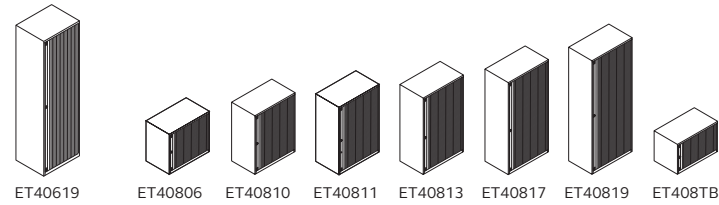

EuroTambour™ B 600 mm, T 430 mm			
Artikelnummer	Beschreibung	Höhe	VK zzgl. MwSt.
ET40619	leer zur Selbstkonfiguration	1980	579,00 €
ET406194S	4 Fachböden für 5 OH	1980	639,00 €
ET40619WS	Hutboden, Kleiderstange	1980	625,00 €

EuroTambour™ B 800 mm, T 430 mm, leer zur Selbstkonfiguration			
Artikelnummer	Beschreibung	Höhe	VK zzgl. MwSt.
ET40806	leer zur Selbstkonfiguration	695	439,00 €
ET40810	leer zur Selbstkonfiguration	1030	449,00 €
ET40811	leer zur Selbstkonfiguration	1181	449,00 €
ET40813	leer zur Selbstkonfiguration	1330	489,00 €
ET40817	leer zur Selbstkonfiguration	1637	519,00 €
ET40819	leer zur Selbstkonfiguration	1980	569,00 €
ET408TB	Aufsatzschrank 1 OH	495	419,00 €

EuroTambour™ B 800 mm, T 430 mm, mit Fachböden			
Artikelnummer	Beschreibung	Höhe	VK zzgl. MwSt.
ET408061S	1 Fachboden für 1,5 OH	695	455,00 €
ET408102S	2 Fachböden für 2,5 OH	1030	499,00 €
ET408112S	2 Fachböden für 3 OH	1181	509,00 €
ET408133S	3 Fachböden für 3,5 OH	1330	539,00 €
ET408173S	3 Fachböden für 4 OH	1637	599,00 €
ET408194S	4 Fachböden für 5 OH	1980	649,00 €

EuroTambour™ B 1000 mm



| Rollladen verschwinden vollständig im Korpus | Zueinander schlagende Rollläden
| Einpunkt-Schließmechanismus | Inkl. 2 Schlüssel | Griffleiste in Rollladenfarbe

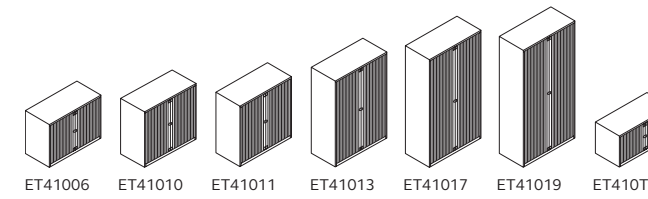

EuroTambour™ B 1000 mm, T 430 mm, leer			
Artikelnummer	Beschreibung	Höhe	VK zzgl. MwSt.
ET41006	leer zur Selbstkonfiguration	695	489,00 €
ET41010	leer zur Selbstkonfiguration	1030	495,00 €
ET41011	leer zur Selbstkonfiguration	1181	529,00 €
ET41013	leer zur Selbstkonfiguration	1330	549,00 €
ET41017	leer zur Selbstkonfiguration	1637	579,00 €
ET41019	leer zur Selbstkonfiguration	1980	619,00 €
ET410TB	Aufsatzschrank 1 OH	495	459,00 €

EuroTambour™ B 1000 mm, T 430 mm, mit Fachböden			
Artikelnummer	Beschreibung	Höhe	VK zzgl. MwSt.
ET410061S	1 Fachboden für 1,5 OH	695	489,00 €
ET410102S	2 Fachböden für 2,5 OH	1030	519,00 €
ET410112S	2 Fachböden für 3 OH	1181	555,00 €
ET410133S	3 Fachböden für 3,5 OH	1330	599,00 €
ET410173S	3 Fachböden für 4 OH	1637	649,00 €
ET410194S	4 Fachböden für 5 OH	1980	709,00 €

EuroTambour™ B 1200 mm



| Rollläden verschwinden vollständig im Korpus | Zueinander schlagende Rollläden
| Einpunkt-Schließmechanismus | Inkl. 2 Schlüssel | Griffleiste in Rollladenfarbe

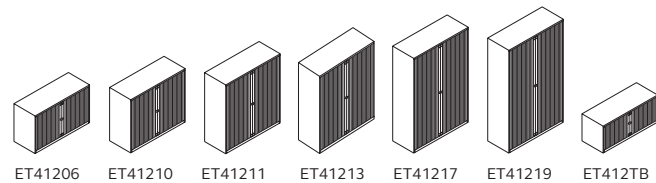

EuroTambour™ B 1200 mm, T 430 mm, leer			
Artikelnummer	Beschreibung	Höhe	VK zzgl. MwSt.
ET41206	leer zur Selbstkonfiguration	695	499,00 €
ET41210	leer zur Selbstkonfiguration	1030	539,00 €
ET41211	leer zur Selbstkonfiguration	1181	569,00 €
ET41213	leer zur Selbstkonfiguration	1330	589,00 €
ET41217	leer zur Selbstkonfiguration	1637	649,00 €
ET41219	leer zur Selbstkonfiguration	1980	669,00 €
ET412TB	Aufsatzschrank 1 OH	495	479,00 €

EuroTambour™ B 1200 mm, T 430 mm, mit Fachböden			
Artikelnummer	Beschreibung	Höhe	VK zzgl. MwSt.
ET412061S	1 Fachboden für 1,5 OH	695	519,00 €
ET412102S	2 Fachböden für 2,5 OH	1030	589,00 €
ET412112S	2 Fachböden für 3 OH	1181	619,00 €
ET412133S	3 Fachböden für 3,5 OH	1330	669,00 €
ET412173S	3 Fachböden für 4 OH	1637	729,00 €
ET412194S	4 Fachböden für 5 OH	1980	809,00 €
ET41219WP	Garderobeneinsatz	1980	899,00 €

EuroTambour™ Zubehör



| Umfangreiches Zubehörsortiment für DIN A4
| Kapazität eines Fachbodens bei gleichmäßig verteilter Last:
B 800 mm - 45 kg | B 1000 mm - 55 kg | B 1200 mm - 65 kg | Zubehör aus Stahl ist immer schwarz lackiert

EuroTambour™ Zubehör				
Abbildung	Artikelnummer	Beschreibung	Breite mm	VK zzgl. MwSt.
	ET41219WPPS	Garderobeneinsatz Hutboden mit Kleiderstange und Mitteltrennwand mit 3 Fachböden nur für H 1980	1200	349,00 €
	ET406WSPS	Garderobenset Hutboden mit Kleiderstange	600	45,00 €
	ET406SHPS ET408SHPS ET410SHPS ET412SHPS	Fachboden mit Lateralhängevorrichtung	600 800 1000 1200	25,00 € 29,00 € 35,00 € 39,00 €
	ET408SSHMDPS ET410SSHMDPS ET412SSHMDPS	Fachboden mit Schlitzen und Lateralhängevorrichtung	800 1000 1200	35,00 € 35,00 € 45,00 €
	ET408LRPS ET410LRPS ET412LRPS	Lateralhängevorrichtung	800 1000 1200	29,00 € 27,00 € 35,00 €
	ET408RSPS ET410RSPS ET412RSPS	Auszugstablar	800 1000 1200	135,00 € 139,00 € 149,00 €
	ET408RFPS ET410RFPS ET412RFPS	Teleskophängerahmen	800 1000 1200	99,00 € 159,00 € 169,00 €
	ET408RD4PS ET410RD4PS ET412RD4PS ET4DW4DP3PS	Teleskopschublade Trennplatten (VE = 3 Stück)	800 1000 1200 -	169,00 € 171,00 € 179,00 € 25,00 €
	TWSHDVP4PS* + TWISP6PS*	Fachbodenteiler aus Stahl (VE = 4 Stück) Zwischenfächer aus Kunststoff (VE = 6 Stück)	-	49,00 € 45,00 €
	MSDIV373P2	Buchstützen für Fachboden (VE = 2 Stück)	-	69,00 €
	ETCASTORKIT	Rollenuntersatz für Modelle bis H 1030 mm	-	65,00 €

*Ausschließlich für Fachböden mit Schlitzen geeignet.

KLASSISCHER STAURAUM

Schubladenschränke



Die klassischen Schubladenschränke sind eine praktische und vielseitige Möglichkeit, den Arbeitsbereich zu organisieren.

Stilvoll und langlebig für den Einsatz im Büro oder Home Office bieten sie Stauraum für Hängeregistraturen und persönliche Dinge.

KLASSISCHER STAURAUM

Schubladenschränke

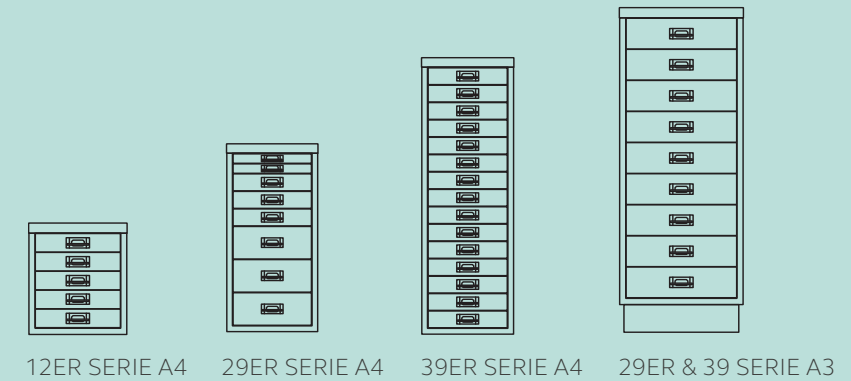

1. MultiDrawer™

Ursprünglich im Jahr 1958 entworfen und 2017 mit dem "Design Guild Mark" ausgezeichnet, kann der MultiDrawer™ zur Organisation aller möglichen Dinge im Haushalt, Büro oder in der Werkstatt verwendet werden. Erhältlich in verschiedenen Schubladenhöhen mit der Möglichkeit, Unterteilungen für die Kleinteileablage einzusetzen.

Der Bisley MultiDrawer™ ist ein Design Klassiker, der so vielseitig wie kultig ist. Kompakt, robust und in einer breiten Farbpalette erhältlich, ist er universell einsetzbar - von Home Office bis zur Werkstatt und allem dazwischen.



2.

1. SCHUBLADENSCHRANK SERIE F

Der vielseitige und abschließbare Schubladenschränk kombiniert die Ablage von Hängeregistratur mit Stauraum für Schreibwaren und Unterlagen, wahlweise mit klassischem Bügelgriff oder glatter Front mit Griffleiste. Passend für A4, Foolscap, American Letter und Dutch Folio.



3.

2. SCHUBLADENSCHRANK ECO

Der abschließbare Schubladenschränk ECO lässt Sie Ihre Dokumente sicher aufbewahren. Er ist vielseitig einsetzbar und bietet Ihnen viel Stauraum.



4.

3. SCHUBLADENSCHRANK PFA & HOME FILER

Ein praktisches und preisgünstiges Einstiegsmodell für die Ablage von Hängeregistratur und weiteren Unterlagen im Büroalltag. Mit Kunststoffgriff oder Griffleiste erhältlich. Passend nur für A4.

MultiDrawer™



| 12er Serie: Nutzung auf dem Schreibtisch mit Bodenschonern
 | Kleinteileablage | Standardsockel in schwarz
 | Chrombeschichtete Etikettenhalter mit Griff | Vollauszug mit herausnehmbaren Schubladen



L123



L125

12er Serie B 279 mm, T 380 mm, Format A4				
Artikelnummer	Beschreibung	Schubladenhöhe mm	Höhe mm	VK zzgl. MwSt.
L123	3 Schubladen	87	325	155,00 €
L125	5 Schubladen	51	325	165,00 €



L298

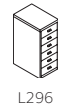

L296

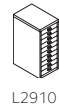

L2910

29er Serie B 279 mm, T 380 mm, Format A4				
Artikelnummer	Beschreibung	Schubladenhöhe mm	Höhe mm	VK zzgl. MwSt.
L298	2 + 3 + 3 Schubladen	25, 51, 102	590	235,00 €
L298S	2 + 3 + 3 Schubladen mit Sockel	25, 51, 102	670	249,00 €
L296	6 Schubladen	87	590	209,00 €
L296S	6 Schubladen mit Sockel	87	670	225,00 €
L2910	10 Schubladen	51	590	219,00 €
L2910S	10 Schubladen mit Sockel	51	670	239,00 €

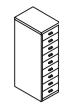

L399

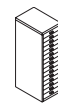

L3915

39er Serie B 279 mm, T 380 mm, Format A4				
Artikelnummer	Beschreibung	Schubladenhöhe mm	Höhe mm	VK zzgl. MwSt.
L399	9 Schubladen	87	860	349,00 €
L399S	9 Schubladen mit Sockel	87	940	369,00 €
L3915	15 Schubladen	51	860	365,00 €
L3915S	15 Schubladen mit Sockel	51	940	375,00 €

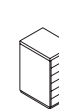

L29A36S

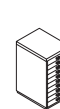

L29A310S



L39A39S

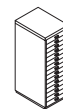

L39A315S

29er & 39er Serie B 349 mm, T 432 mm, Format A3				
Artikelnummer	Beschreibung	Schubladenhöhe mm	Höhe mm	VK zzgl. MwSt.
L29A36S	6 Schubladen mit Sockel	87	670	319,00 €
L29A310S	10 Schubladen mit Sockel	51	670	349,00 €
L39A39S	9 Schubladen mit Sockel	87	940	485,00 €
L39A315S	15 Schubladen mit Sockel	51	940	525,00 €

MultiDrawer™ Zubehör



| Sortieren und Ordnen mit einer großen Auswahl an Schubladeneinsätzen
 | Weitere Unterbauoptionen teilweise werkseitig oder zur Selbstmontage möglich

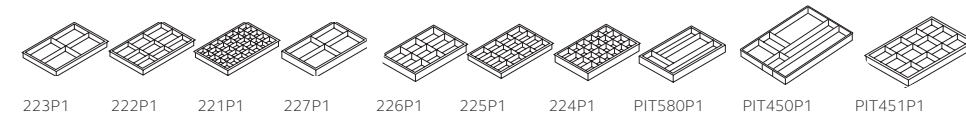

Schubladeneinsätze				
Artikelnummer	Beschreibung	Einsatzhöhe mm	Passend für	VK zzgl. MwSt.
223P1	A4, 4 Fächer	22	alle DIN A4 Schubladen	23,00 €
222P1	A4, 9 Fächer	22	alle DIN A4 Schubladen	23,00 €
221P1	A4, 35 Fächer	22	alle DIN A4 Schubladen	23,00 €
227P1	A4, 4 Fächer	51	A4, H 102, 87, 51 mm	23,00 €
226P1	A4, 9 Fächer	51	A4, H 102, 87, 51 mm	23,00 €
225P1	A4, 16 Fächer	51	A4, H 102, 87, 51 mm	23,00 €
224P1	A4, 24 Fächer	51	A4, H 102, 87, 51 mm	23,00 €
PIT580P1	A4, Schreibwareneinsatz	51	A4, H 102, 87, 51 mm	23,00 €
PIT450P1	A3, Schreibwareneinsatz	51	A3, H 87, 51 mm	23,00 €
PIT451P1	A3, 12 Fächer	83	A3, H 87 mm	28,00 €

Unterbauoptionen						
Artikelnummer	werkseitig	Beschreibung	Format	Schrankhöhe 29er Serie	Schrankhöhe 39er Serie	VK zzgl. MwSt.
CB5	-	Rollenuntersatz	A4	612 mm	879 mm	65,00 €
MDSP	Suffix S	Standardsockel	A4	670 mm	940 mm	23,00 €
MDHP	-	Hoher Sockel	A4	712 mm	979 mm	45,00 €
MDFC	Suffix FC	Bodenschoner	A4	-	-	11,00 €
CB3	-	Rollenuntersatz	A3	612 mm	879 mm	69,00 €
MDSPA3	-	Standardsockel	A3	670 mm	940 mm	28,00 €
MDHPA3	-	Hoher Sockel	A3	712 mm	979 mm	59,00 €
MDFCA3	Suffix FCA3	Bodenschoner	A3	-	-	12,00 €

Serie F



| Klassischer Standcontainer für die Ablage von A4 und Foolscap Unterlagen | Griffleiste mit integriertem Etikettenfenster oder verchromter Bügelgriff mit Etikettenhalter | Kugelgelagerte Laufschienen | Ausrollsicherung | Zentralzylinderschloss | Inkl. 2 Schlüssel

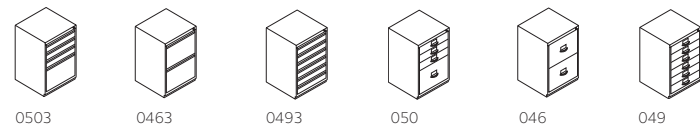

Serie F H 711 mm, B 470 mm, T 470 mm			
Artikelnummer		Beschreibung	VK zzgl. MwSt.
Griffleiste	Bügelgriff		
0503A	050A	1 HR-Schublade, 3 Universalschubladen	489,00 €
0463A	046A	2 HR-Schubladen	519,00 €
0493	049	6 Universalschubladen	499,00 €
PIT522P1		Schreibwareneinsatz	30,00 €
CB1		Rollenuntersatz	65,00 €

Schubladenschrank ECO

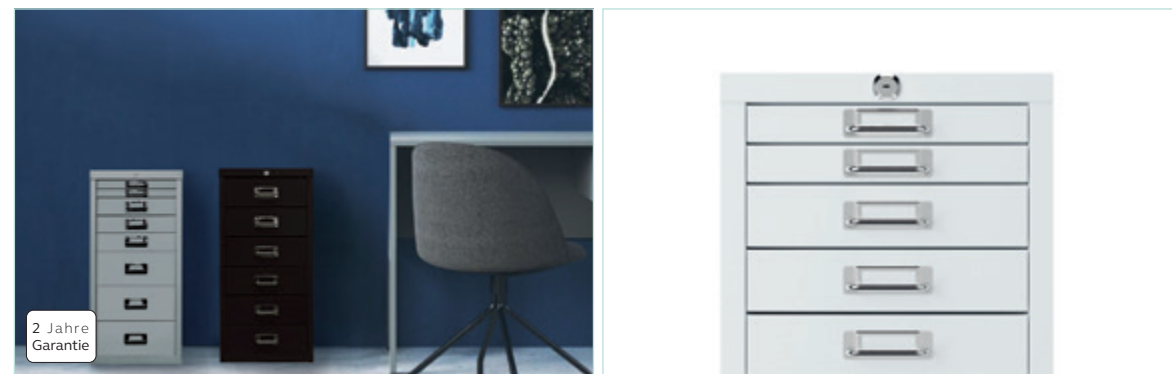

| Abschließbarer Schubladenschrank | Vollauszug mit herausnehmbaren Schubladen | Chrombeschichtete Etikettenhalter und Griffe auf allen Schubladen | Zylinderschloss inkl. zwei Schlüssel



Schubladenschrank ECO					
Artikelnummer	Beschreibung	Höhe mm	Breite mm	Tiefe mm	VK zzgl. MwSt.
S6A	6 Schubladen à H 85	590	282	412	299,00 €
S8A	8 Schubladen à H 2 x 28, 3 x 52, 3x 98 mm	590	282	412	319,00 €

PFA | Home Filer



| Einstiegsmodelle für das Büro und Home Office | PFA: Kunststoffgriff mit Etikettenhalter | Home Filer: Griffleiste | Kugelgelagerte Laufschienen | 80% Schubladenauszug | Zylinderschloss verschließt die Schublade selbst sowie die Schublade darüber | Inkl. 2 Schlüssel

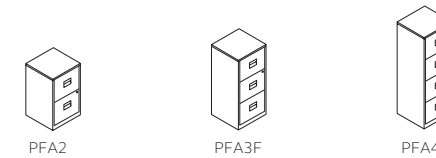

Hängeregistraturschrank PFA B 413 mm, T 400 mm			
Artikelnummer	Beschreibung	Höhe mm	VK zzgl. MwSt.
PFA2	2 HR-Schubladen	672	259,00 €
PFA3F	3 HR-Schubladen	1015	339,00 €
PFA4F	4 HR-Schubladen	1321	379,00 €



Standbeistellschrank PFA B 413 mm, T 400 mm			
Artikelnummer	Beschreibung	Höhe mm	VK zzgl. MwSt.
PFA3	2 Universalschubladen, 1 HR-Schublade	672	225,00 €
PFA4S	4 Universalschubladen	672	239,00 €



Mobiler Beistellschrank PFA B 413 mm, T 400 mm			
Artikelnummer	Beschreibung	Höhe mm	VK zzgl. MwSt.
PFAM1S1F	1 Universalschublade, 1 HR-Schublade	529	179,00 €
PFAM3S	3 Universalschubladen	529	189,00 €



Beistellschrank Home Filer B 413 mm, T 400 mm			
Artikelnummer	Beschreibung	Höhe mm	VK zzgl. MwSt.
HF2	2 HR-Schubladen	672	275,00 €
HF3	2 Universalschubladen, 1 HR-Schublade	672	295,00 €

Zubehör		
Artikelnummer	Beschreibung	VK zzgl. MwSt.
PFACASTORPK	Rollenuntersatz für H 672 mm (Gesamthöhe 685 mm)	32,00 €
DIP	Materialschale	24,00 €

PROFESSIONELLES WOHNEN

Qualitativ, langlebig und praktisch – eine moderne und professionelle Wohnlösung.



Living by Bisley wurde mit langlebigen Materialien entworfen, die der täglichen Nutzung des Lebens standhalten und zugleich ein modernes Design bieten. Dank einer großen Auswahl an Oberflächen, Holzdekoren und verschiedene Griffvarianten, ist die Produktserie optimal für die Ausstattung einer Vielzahl von Einrichtungen geeignet.

Von Studentenwohnungen über Militärunterkünfte und Pflegeheime, gestalten Sie individuelle Bereiche und bieten Sie einen angenehmen Wohlfühlfaktor.

PROFESSIONELLES WOHNEN

LIVING BY BISLEY

Living by Bisley ist eine elegante Produktserie die alle Elemente umfasst, welche für die Gestaltung eines individuellen Schlaf- und Wohnbereichs benötigt werden. Eine Reihe von Zubehörteilen sorgt für ein modernes, individuelles Wohndesign und eine optimale Raumnutzung. Wählen Sie aus sieben verschiedenen Holzdekoren und diverserem Zubehör. Die designorientierte Produktserie bietet die Flexibilität eine Vielzahl von Raumbereichen nach spezifischen Anforderungen auszustatten.

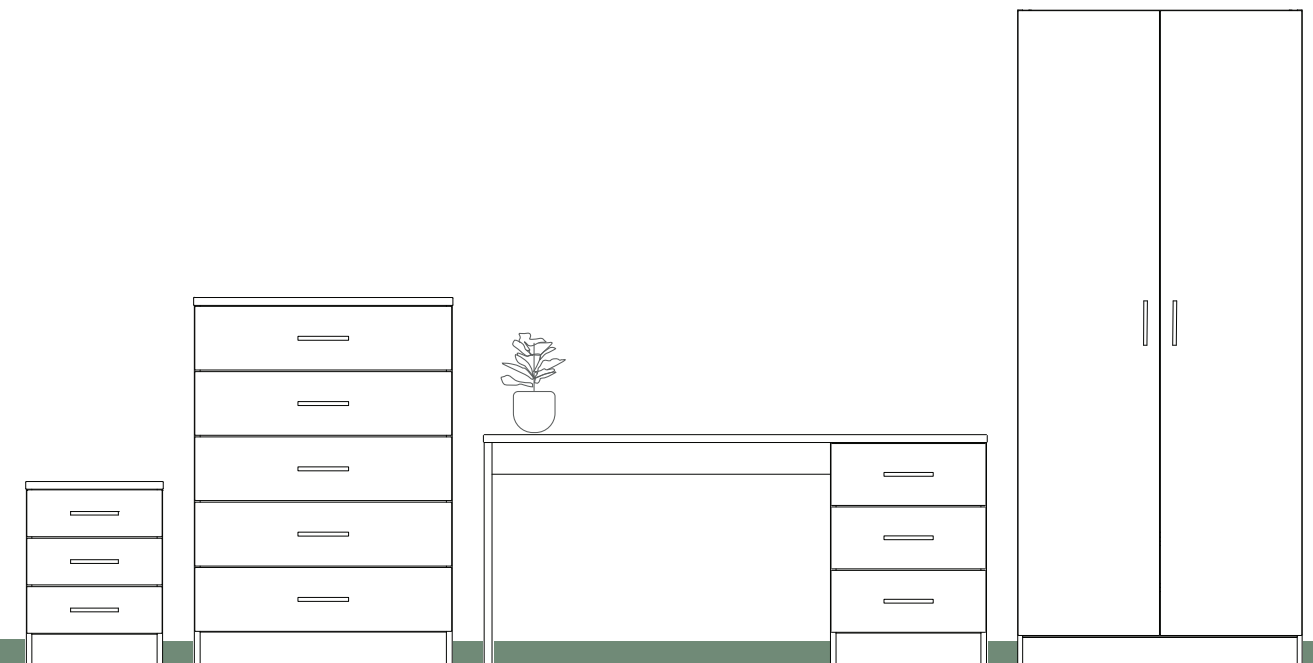

1. Nachttische

2. Kommoden

3. Schreibtische

4. Kleiderschränke

* 5. Betten und das dazugehörige Zubehör erhalten Sie auf Anfrage.

Living by Bisley



5 Jahre Garantie

| Designorientierte Raumgestaltung | Hochwertiges, robustes MDF | Designgriff | 110° Öffnungswinkel
| Betten sowie weitere Ausführungen auf Anfrage

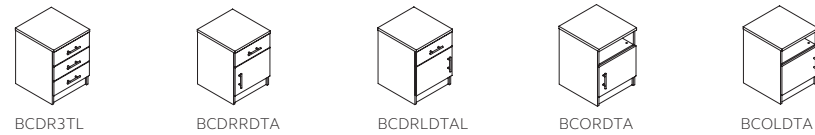

Nachtisch T 480 mm				
Artikelnummer	Beschreibung	Höhe mm	Breite mm	VK zzgl. MwSt.
BCDR3TL	3 x Schubladen, oberste abschließbar	600	450	579,00 €
BCDRRDTA	1 abschließbare Schublade, rechtsseitig öffnende Flügeltür	600	450	459,00 €
BCDRLDTAL	1 abschließbare Schublade, linksseitig öffnende Flügeltür	600	450	469,00 €
BCORDTA	Regalfach, rechtsseitig öffnende Flügeltür	600	450	379,00 €
BCOLDTA	Regalfach, linksseitig öffnende Flügeltür	600	450	379,00 €

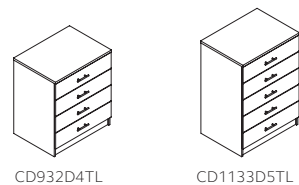

Kommode T 600 mm				
Artikelnummer	Beschreibung	Höhe mm	Breite mm	VK zzgl. MwSt.
CD932D4TL	Kommode mit 4 Schubladen	932	800	789,00 €
CD1133D5TL	Kommode mit 5 Schubladen	1133	800	889,00 €

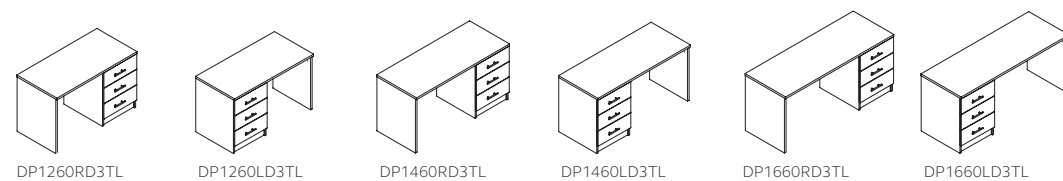

Schreibtisch H 730 mm, Containerbreite 500 mm				
Artikelnummer	Beschreibung	Breite mm	Tiefe mm	VK zzgl. MwSt.
DP1260RD3TL	mit drei Schubladen, die oberste abschließbar, rechtsseitig	1200	600	855,00 €
DP1260LD3TL	mit drei Schubladen, die oberste abschließbar, linksseitig	1200	600	855,00 €
DP1460RD3TL	mit drei Schubladen, die oberste abschließbar, rechtsseitig	1400	600	849,00 €
DP1460LD3TL	mit drei Schubladen, die oberste abschließbar, linksseitig	1400	600	849,00 €
DP1660RD3TL	mit drei Schubladen, die oberste abschließbar, rechtsseitig	1600	600	879,00 €
DP1660LD3TL	mit drei Schubladen, die oberste abschließbar, linksseitig	1600	600	879,00 €

Living by Bisley

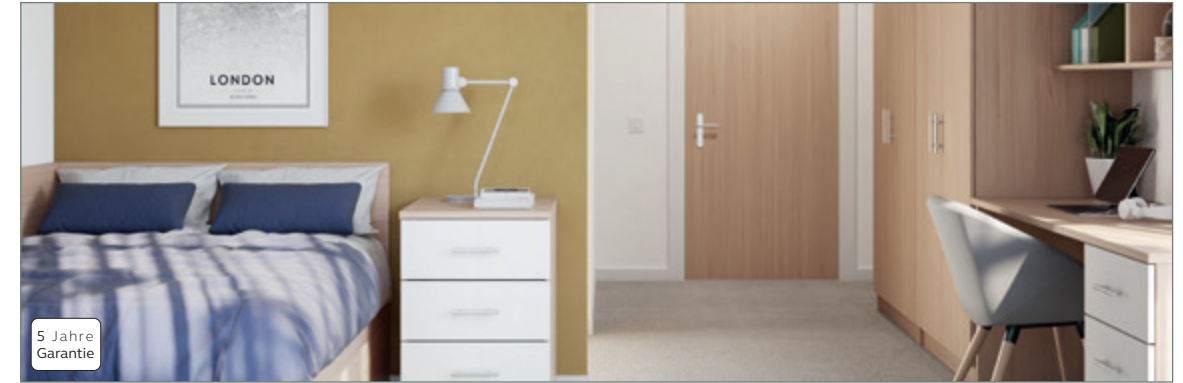

5 Jahre Garantie

| Designorientierte Raumgestaltung | Hochwertiges, robustes MDF | Designgriff | 110° Öffnungswinkel
| Betten sowie weitere Ausführungen auf Anfrage

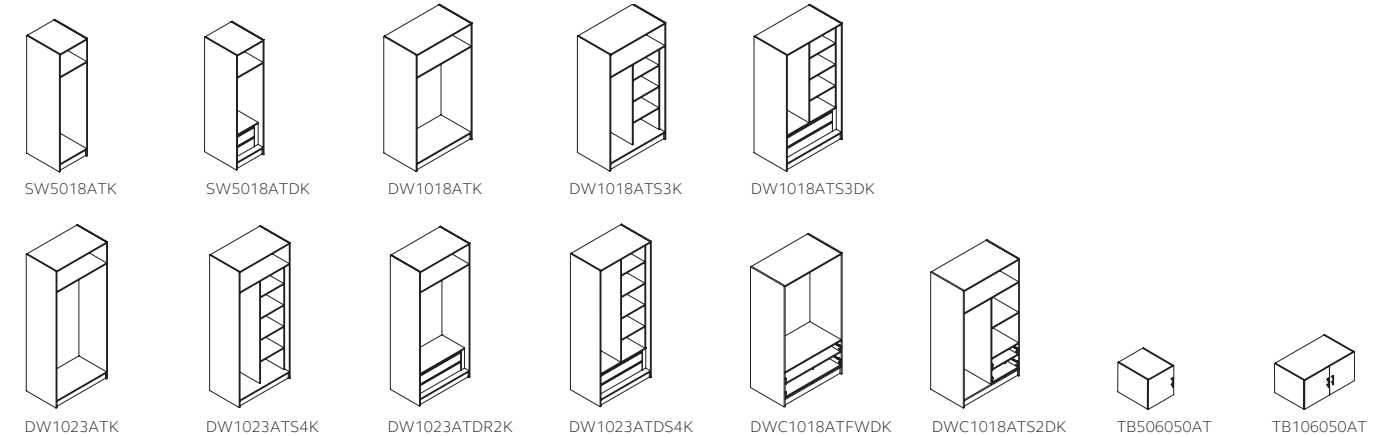

Kleiderschrank T 600 mm				
Artikelnummer	Beschreibung	Höhe mm	Breite mm	VK zzgl. MwSt.
SW5018ATK	Einzelschrank mit Hutboden und Kleiderstange, zerlegt	1800	500	715,00 €
SW5018ATDK	Einzelschrank mit Hutboden und Kleiderstange, 2 Schubladen, zerlegt	1800	500	1.009,00 €
DW1018ATK	Doppelschrank mit Hutboden und Kleiderstange, zerlegt	1800	1000	909,00 €
DW1018ATS3K	Doppelschrank mit Hutboden, 1 Abteil mit Kleiderstange, 1 Abteil mit 3 Fachböden, zerlegt	1800	1000	1.069,00 €
DW1018ATS3DK	Doppelschrank 1 Abteil mit Kleiderstange, 1 Abteil mit 3 Fachböden und 2 Schubladen, zerlegt	1800	1000	1.409,00 €
DW1023ATK	Doppelschrank mit Hutboden und Kleiderstange, zerlegt	2300	1000	839,00 €
DW1023ATS4K	Doppelschrank mit Hutboden, 1 Abteil mit Kleiderstange, 1 Abteil mit 4 Fachböden, zerlegt	2300	1000	1.059,00 €
DW1023ATDR2K	Doppelschrank mit Hutboden und Kleiderstange, 2 Schubladen, zerlegt	2300	1000	1.189,00 €
DW1023ATDS4K	Doppelschrank 1 Abteil mit Kleiderstange, 1 Abteil mit 4 Fachböden und 2 Schubladen, zerlegt	2300	1000	1.389,00 €
DWC1018ATFWDK	Doppelschrank mit Hutboden und Kleiderstange, 2 Schubladen, zerlegt	1800	1000	1.059,00 €
DWC1018ATS2DK	Doppelschrank mit Hutboden, 1 Abteil mit Kleiderstange, 1 Abteil mit Fachboden und 2 Schubladen, zerlegt	1800	1000	1.169,00 €
TB506050AT	Aufsatz für Einzelschrank mit einer Flügeltür	500	500	325,00 €
TB106050AT	Aufsatz für Doppelschrank mit zwei Flügeltüren	500	1000	399,00 €

HOME OFFICE



Poise

HOME OFFICE



Hideaway Swing Desk



Bridge



BOB

Poise



5 Jahre Garantie

| Designorientierte Raumgestaltung | Hochwertiges Schichtholz (Plywood) | Ablagefächer aus Stahl

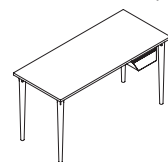

POD1406W

Poise Schreibtisch T 600 mm				
Artikelnummer	Beschreibung	Höhe mm	Breite mm	VK zzgl. MwSt.
POD1406W	Tischplatte in Plywood mit weißer Oberfläche, Tischfüße aus Eiche, Ablagefach aus Stahl	740	1400	729,00 €

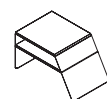

POC1206

Poise Couchtisch T 600 mm				
Artikelnummer	Beschreibung	Höhe mm	Breite mm	VK zzgl. MwSt.
POC1206	Lackiertes Aluminiumgestell, Ablagefach und Tischplatte in Plywood	425	810	549,00 €

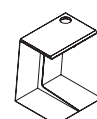

POT

Poise Beistelltisch T 450 mm				
Artikelnummer	Beschreibung	Höhe mm	Breite mm	VK zzgl. MwSt.
POT	Lackiertes Aluminiumgestell, Tischplatte in Plywood mit weißer Oberfläche, inkl. Kaffeehalter, Ablagefläche: 500 x 345 mm	618	500	509,00 €

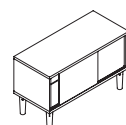

POS1007W

Poise Sideboard T 450 mm				
Artikelnummer	Beschreibung	Höhe mm	Breite mm	VK zzgl. MwSt.
POS1007W	Korpus Plywood, Schiebetüren aus Stahl, Füße aus Eiche	621	1000	969,00 €

MultiRange



5 Jahre Garantie

| Modern und platzsparend | Stahl- oder Holzfüße | Hochwertiges Schichtholz (Plywood) | Beliebig konfigurierbar

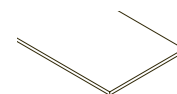

MDTM1006

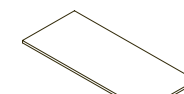

MDTM1406

MultiDesk Tischplatte T 600 mm				
Artikelnummer	Beschreibung	Höhe mm	Breite mm	VK zzgl. MwSt.
MDTM1006	Melaminharzbeschichtete Tischplatte, Holzdekor	25	1050	120,00 €
MDTM1406	Melaminharzbeschichtete Tischplatte, Holzdekor	25	1400	179,00 €
MDTP1006	Tischplatte mit weißer Oberfläche, Plywood	25	1050	249,00 €
MDTP1406	Tischplatte mit weißer Oberfläche, Plywood	25	1400	329,00 €



MDHLEG



MDWLEG

MultiDesk Tischfüße H 711 mm			VK zzgl. MwSt.
Artikelnummer	Beschreibung		
MDHLEG*	Stahlfuß		55,00 €
MDWLEG*	Eichenfuß		75,00 €

*Gesamthöhe inkl. Tischplatte beträgt 736 mm



L296



L298



L2910

MultiDrawer 29er Serie Kompatibel mit Multidesk *, B 279 mm, T 380 mm				
Artikelnummer	Beschreibung	Schubladenhöhe mm	Höhe mm	VK zzgl. MwSt.
L296*	6 Schubladen	87	590	209,00 €
L298*	2 + 3 + 3 Schubladen	25,51,102	590	235,00 €
L2910*	10 Schubladen	51	590	219,00 €
MDHP*	Hoher Sockel		121	45,00 €

*Gesamthöhe inkl. Tischplatte und hohem Sockel beträgt 736 mm

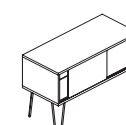

MS1007H

MultiRange Sideboard T 450 mm				
Artikelnummer	Beschreibung	Höhe mm	Breite mm	VK zzgl. MwSt.
MS1007H	Korpus mit Holzdekor, Schiebetüren aus Stahl, Stahlfüße	752	1000	639,00 €

Hideaway | Pal | Shadow

Accessoires MultiRange | Platform | Mosaic



Hideaway Wall
| Einklappbarer Schreibtisch
| perforierte Stahlrückwand
| Elektrifiziert
| Zubehör erhältlich
Hideaway Swing Desk
| 90 ° Winkel ausfahrbar
| Push-to-open Türen

Shadow
| Offene und mobile
Aufbewahrungslösung
| Ergonomischer Ziehgriff
| Holzoptik
| Stahlkorpus

Pal
| Seitliche Griffleiste
| Seitlicher Ziehgriff
| 4 unsichtbare Lenkrollen
| Sitzkissen in Camira Lucia
siehe Kapitel „Stoffe“
| Holzfront
| Stahlkorpus



HIC0804EU

Hideaway Wall B 800 mm, T 230 mm			
Artikelnummer	Beschreibung	Höhe mm	VK zzgl. MwSt.
HIC0804EU	Zusammenklappbarer Schreibtisch mit Holzdekor, inkl. Beleuchtung und USB Anschluss, zur Befestigung an der Wand	400	589,00 €

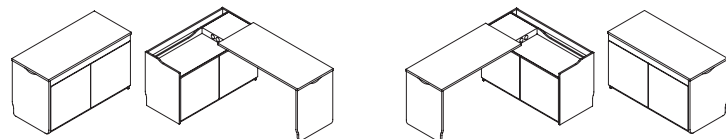

HID1255LEU

HID1255REU

Hideaway Swing Desk H 743 mm, B 1240 - 1715 mm, T 554 - 1200 mm		
Artikelnummer	Beschreibung	VK zzgl. MwSt.
HID1255L	Schreibtisch rechts nutzbar, Aufbewahrung links nach Öffnung, ohne Elektrifizierung	1.089,00 €
HID1255LEU	Schreibtisch rechts nutzbar, Aufbewahrung links nach Öffnung, Stromanschluss und USB	1.399,00 €
HID1255R	Schreibtisch links nutzbar, Aufbewahrung rechts nach Öffnung, ohne Elektrifizierung	1.089,00 €
HID1255REU	Schreibtisch links nutzbar, Aufbewahrung rechts nach Öffnung, Stromanschluss und USB	1.399,00 €

Wählen sie aus 2 Dekoren. Perfect sense finish für den Korpus und Holzdekor für den Tisch in der Farbübersicht.



SH0304W

Offene Aufbewahrungslösung Shadow B 300 mm, T 475 mm			
Artikelnummer	Beschreibung	Höhe mm	VK zzgl. MwSt.
SH0304W	Mobile Aufbewahrungslösung, Holzfront, Ziehgriff, auf Rollen	491	199,00 €

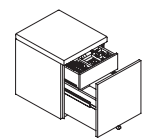

PA0405SW

Rollcontainer Pal B 420 mm, T 475 mm			
Artikelnummer	Beschreibung	Höhe mm	VK zzgl. MwSt.
PA0405SW	Rollcontainer inkl. Materialschublade, Sitzkissen integriert	541	399,00 €



| Ausstattungsmöglichkeiten für individuelle Anforderungen
| Zubehör in verschiedenen Stahlfarben erhältlich

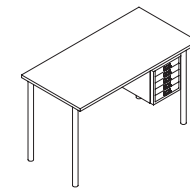

MSLING

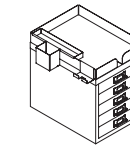

MTTRAY

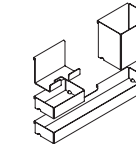

MOHANG

Accessoires für Multidrawer					
Artikelnummer	Beschreibung	Höhe mm	Breite mm	Tiefe mm	VK zzgl. MwSt.
MSLING	Schreibtischhalterung aus Stahl für die MultiDrawer™ 12er Serie	410	286	379	72,00 €
MTTRAY	Multidrawer Top, A4 aus Stahl	50	280	380	59,00 €
MOHANG*	Set aus 4 hängenden Accessoires aus Stahl				79,00 €

*Kompatibel mit MSLING, MTTRAY und Platform

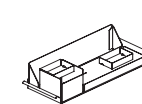

MOLARGE

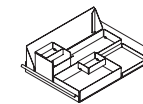

MOSMALL

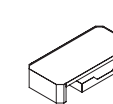

PL750

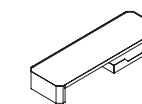

PL500

Accessoires für den Schreibtisch					
Artikelnummer	Beschreibung	Höhe mm	Breite mm	Tiefe mm	VK zzgl. MwSt.
MOLARGE*	Ablagefläche aus Stahl mit 8 Fächern	103	367	267	85,00 €
MOSMALL*	Ablagefläche aus Stahl mit 6 Fächern	103	367	114	65,00 €
PL750	Platform, Monitorerhöhung inkl. Ablagefach	109	750	235	299,00 €
PL500	Platform, Monitorerhöhung inkl. Ablagefach	109	500	235	229,00 €

*Die Ablage ist in 634 anthrazitgrau, zusätzlich sind zwei Akzentfarben aus der Bisley - Farbpalette wählbar.

Outline



5 Jahre
Garantie

| Elegante Tisch- und Regallösung | Handgeschweißter Stahlrahmen
| Türen mit „Push-to-open“ Mechanismus | Hochwertiges Schichtholz (Plywood) | Fachböden in zahlreichen Holzdekoren erhältlich

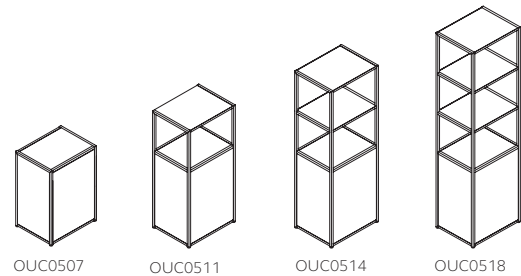

OUC0507 OUC0511 OUC0514 OUC0518

Outline Holzschrank B 510 mm, T 400 mm				
Artikelnummer	Beschreibung	Schrankhöhe mm	Gesamthöhe mm	VK zzgl. MwSt.
OUC0507	Türenschrack, 1 Fachboden	740	740	439,00 €
OUC0511	Türenschrack, mit Regaltop, 1 Fachboden	740	1120	509,00 €
OUC0514	Türenschrack, mit Regaltop, 2 Fachböden	740	1500	565,00 €
OUC0518	Türenschrack, mit Regaltop, 3 Fachböden	740	1880	619,00 €

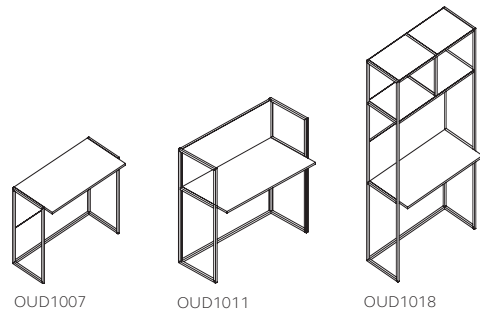

OUD1007 OUD1011 OUD1018

Outline Schreibtisch B 1000 mm, T 500 mm, Arbeitsfläche: B 960 mm, T 480 mm				
Artikelnummer	Beschreibung	Tischhöhe mm	Gesamthöhe mm	VK zzgl. MwSt.
OUD1007	Schreibtisch mit Fußraumbblende	740	740	359,00 €
OUD1011	Schreibtisch mit Sichtblende	740	1120	479,00 €
OUD1018	Schreibtisch mit Sichtblende, Regaltop	740	1880	659,00 €

Montage erfolgt kundenseitig

Bridge



5 Jahre
Garantie

| Flügeltürenschränke mit höhenverstellbaren Fachböden | 100 % Schubladenauszug bei Schubladen
| Hochwertiges Schichtholz (Plywood)
| Runde Holzgriffmulde | Stahl- oder Holzfront | Runde Füße aus Eiche

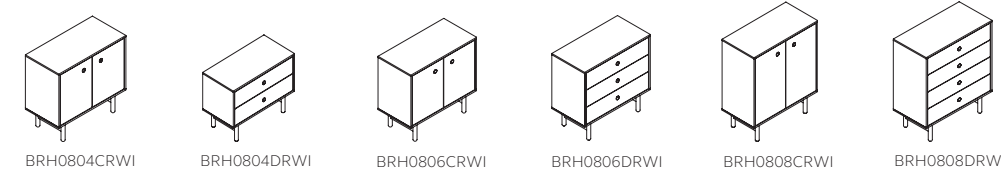

BRH0804CRWI BRH0804DRWI BRH0806CRWI BRH0806DRWI BRH0808CRWI BRH0808DRWI

Home Office Bridge B 800 mm, T 400 mm				
Artikelnummer	Beschreibung	Höhe mm	VK zzgl. MwSt.	
BRH0804CRWI*	Flügeltürenschrack mit 1 höhenverstellbaren Fachboden	601	589,00 €	
BRH0804DRWI*	Schubladenschrack mit 2 Schubladen	601	889,00 €	
BRH0806CRWI*	Flügeltürenschrack mit 1 höhenverstellbaren Fachboden	783	649,00 €	
BRH0806DRWI*	Schubladenschrack mit 3 Schubladen	783	979,00 €	
BRH0808CRWI*	Flügeltürenschrack mit 2 höhenverstellbaren Fachböden	964	869,00 €	
BRH0808DRWI*	Schubladenschrack mit 4 Schubladen	964	1.059,00 €	

* Fügen Sie S für Stahlfronten und W für Holzfronten hinzu

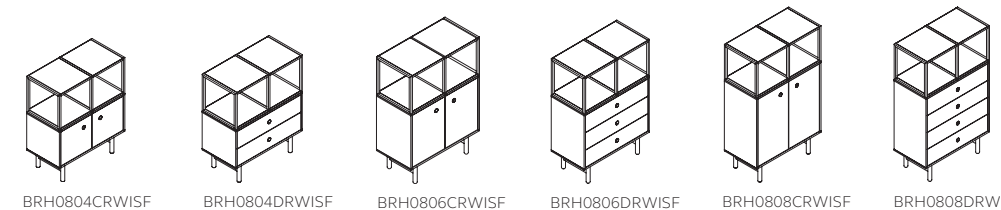

BRH0804CRWISF BRH0804DRWISF BRH0806CRWISF BRH0806DRWISF BRH0808CRWISF BRH0808DRWISF

Home Office Bridge Stahlfronten, mit Regaltop, B 800 mm, T 400 mm				
Artikelnummer	Beschreibung	Höhe mm	Gesamthöhe mm	VK zzgl. MwSt.
BRH0804CRWISF	Flügeltürenschrack mit 1 höhenverstellbaren Fachboden, inkl. Regaltop	601	981	869,00 €
BRH0804DRWISF	Schubladenschrack mit 2 Schubladen, inkl. Regaltop	601	981	1.029,00 €
BRH0806CRWISF	Flügeltürenschrack mit 1 höhenverstellbaren Fachboden, inkl. Regaltop	783	1163	929,00 €
BRH0806DRWISF	Schubladenschrack mit 3 Schubladen, inkl. Regaltop	783	1163	1.099,00 €
BRH0808CRWISF	Flügeltürenschrack mit 2 höhenverstellbaren Fachböden, inkl. Regaltop	964	1344	999,00 €
BRH0808DRWISF	Schubladenschrack mit 4 Schubladen, inkl. Regaltop	964	1344	1.249,00 €

BOB

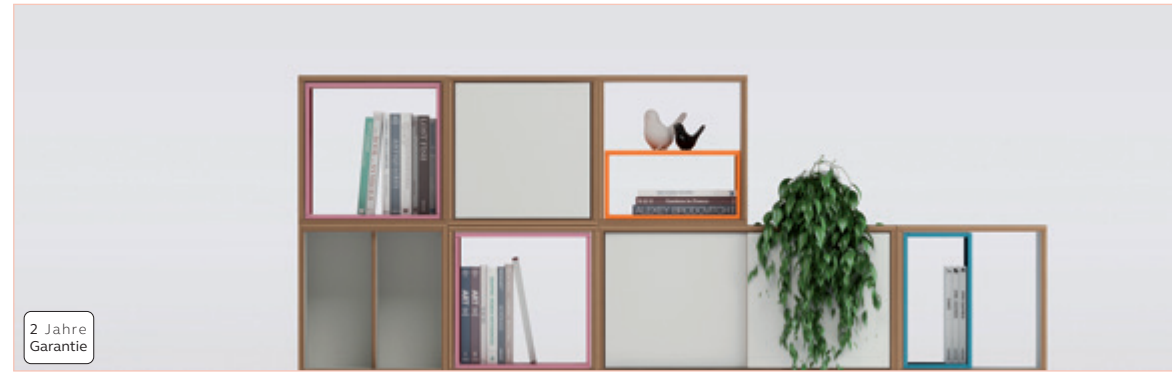

| Vision des preisgekrönten Designers Paul Kelley kombiniert mit Bisleys Stauraum Expertise | Von Hand gefertigt | Selbstjustierendes, magnetisches, modulares System | Einfacher, aber stabiler Klickmechanismus | Hochwertiges Schichtholz in makellosem Design | Mühelos wandelbar in einzigartige Konfigurationen | Zweiseitige Ausrichtung | Türen mit „Push-to-open“ Mechanismus



BOB					
Artikelnummer	Beschreibung	Höhe mm	Breite mm	Tiefe mm	VK zzgl. MwSt.
BOBSIOB	offen, 1 Fach (keine Fachböden vorgesehen)	400	400	380	329,00 €
BOBSICB	offen, 1 Fach mit Rückwand	400	400	380	349,00 €
BOBSICBS	offen, 1 Fach mit Fachboden und Rückwand	400	400	380	425,00 €
BOBDOCBS	offen, 1 Fach mit 2 Fachböden, Rückwand	800	400	380	729,00 €
BOBSICD	Tür, 1 Fach mit Fachboden	400	400	380	579,00 €
BOBSHELF	Fachboden	12	365	330	41,00 €
BOBDOSD	Schiebetür, 1 Fach	400	800	380	859,00 €
BOBSHELFSM	Fachboden für Nutzung hinter Schiebetüren	12	365	311	45,00 €
BOBDODR	3 Schubladen	800	400	380	1.299,00 €
BOBHSL	Facheinsatz aus Stahl	171	361		165,00 €
BOBFSL	Facheinsatz aus Stahl	352	361		169,00 €
BOB08PLINTH	Sockel mit Höhenausgleich	56	780		359,00 €
BOB12PLINTH	Sockel mit Höhenausgleich	56	1180		409,00 €

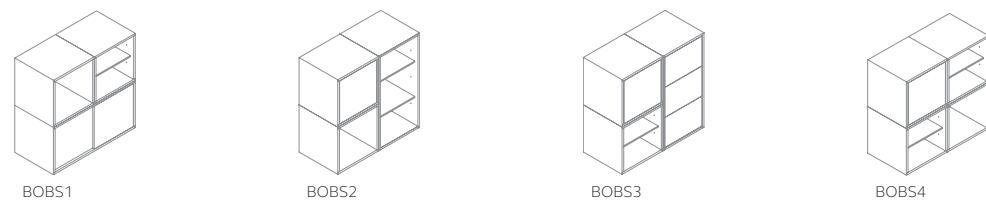

BOB SMALL H 800 mm, B 800 mm, T 380 mm			
Artikelnummer	besteht aus	Beschreibung	VK zzgl. MwSt.
BOBS1	BOBSIOB BOBSICBS BOBDOSD	offen, 1 Fach (keine Fachböden vorgesehen) offen, 1 Fach mit Fachboden und Rückwand Schiebetür, 1 Fach	1.399,00 €
BOBS2	BOBDOCBS BOBSICB BOBSICD	offen, 2 Fachböden, Rückwand offen, 1 Fach mit Rückwand Tür, 1 Fach mit Fachboden	1.419,00 €
BOBS3	BOBDODR BOBSICD BOBSICBS	3 Schubladen Tür, 1 Fach mit Fachboden offen, 1 Fach mit Fachboden und Rückwand	2.049,00 €
BOBS4	BOBSICD 2x BOBSICBS BOBSICB	Tür, 1 Fach mit Fachboden 2x offen, 1 Fach mit Fachboden und Rückwand offen, 1 Fach mit Rückwand	1.549,00 €

BOB



| Flexibel und innovativ | Klassisch weiß | Stauraum, Display, Raumteiler

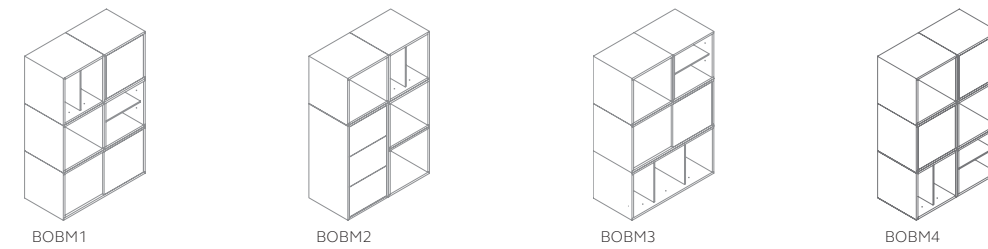

BOB MEDIUM H 1200 mm, B 800 mm, T 380 mm			
Artikelnummer	besteht aus	Beschreibung	VK zzgl. MwSt.
BOBM1	2x BOBSICBS BOBSICD BOBSIOB BOBDOSD	2x offen, 1 Fach mit Fachboden und Rückwand Tür, 1 Fach mit Fachboden offen, 1 Fach (keine Fachböden vorgesehen) Schiebetür, 1 Fach	2.199,00 €
BOBM2	BOBDODR 2x BOBSIOB BOBSICBS BOBSICB	3 Schubladen offen, 1 Fach (keine Fachböden vorgesehen) offen, 1 Fach mit Fachboden und Rückwand offen, 1 Fach mit Rückwand	2.349,00 €
BOBM3	BOBSIOB BOBSICBS BOBDOSD BOBDOCBS	offen, 1 Fach (keine Fachböden vorgesehen) offen, 1 Fach mit Fachboden und Rückwand Schiebetür, 1 Fach offen, 1 Fach mit 2 Fachböden, Rückwand	1.949,00 €
BOBM4	2x BOBSICBS 2x BOBSICD BOBSIOB BOBSICB	2x offen, 1 Fach mit Fachboden und Rückwand 2x Tür, 1 Fach mit Fachboden offen, 1 Fach (keine Fachböden vorgesehen) offen, 1 Fach mit Rückwand	2.279,00 €

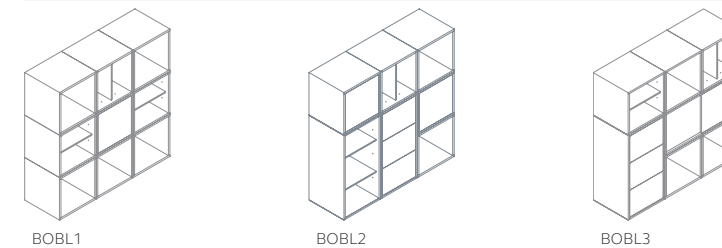

BOB LARGE H 1200 mm, B 1200 mm, T 380 mm			
Artikelnummer	besteht aus	Beschreibung	VK zzgl. MwSt.
BOBL1	5x BOBSIOB BOBSICD 3x BOBSICBS	5x offen, 1 Fach (keine Fachböden vorgesehen) Tür, 1 Fach mit Fachboden 3x offen, 1 Fach mit Fachboden und Rückwand	2.929,00 €
BOBL2	BOBDODR BOBDOCBS 2x BOBSICD 2x BOBSIOB BOBSICBS	3 Schubladen offen, 1 Fach mit 2 Fachböden, Rückwand 2x Tür, 1 Fach mit Fachboden 2x offen, 1 Fach (keine Fachböden vorgesehen) offen, 1 Fach mit Fachboden und Rückwand	3.899,00 €
BOBL3	BOBDODR BOBDOSD 2x BOBSIOB 2x BOBSICBS BOBSICB	3 Schubladen Schiebetür, 1 Fach 2x offen, 1 Fach (keine Fachböden vorgesehen) 2x offen, 1 Fach mit Fachboden und Rückwand offen, 1 Fach mit Rückwand	3.349,00 €

FACHSPEZIFISCHER STAURAUM



Einige Dokumente benötigen ihre eigene Art von Ablagesystem. Bisley liefert genau das. Unser hochwertiger Stauraum organisiert und schützt fachspezifische Medien wie Karteikarten und großformatige Pläne.

FACHSPEZIFISCHER STAURAUM

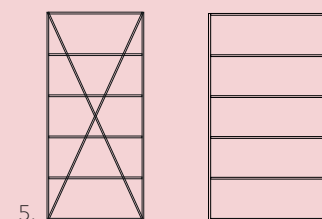
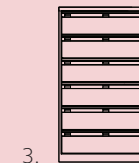

1. PLAN- & ZEICHNUNGSSCHRANK

Eine flexible Option für die Ablage großer Dokumente: Der Planschrank ist erhältlich für die Formate DIN A0 und A1 und besteht aus stapelbaren Schubladenmodulen. Somit sind Varianten mit 5, 10 oder 15 Schubladen möglich.

2. PLAN- & ZEICHNUNGSSCHRANK ECO

Der Plan- & Zeichnungsschrank ECO dient als optimale Aufbewahrung von flacheren Gegenständen und großformatigen Dokumenten. Ideal geeignet für Architekten, Designer, Kreativagenturen sowie Planungsingenieure. Zusätzlich dient der Plan- und Zeichnungsschrank auch als Aufbewahrung von ungerahmten Grafiken, Zeichnungen und Bildern, um wertvolle Kunstwerke vor Schäden und Licht zu schützen.

3. KARTEISCHRANK

Karteischränke bieten eine perfekte Möglichkeit, um Karteikarten schnell und ordentlich zu verstauen. Die einzelnen Schubladen können bei Bedarf auch weiter unterteilt werden, so dass eine klare Struktur entsteht. Durch die verstärkte Schubladenfront und eine durchgehende Griffleiste wird außerdem eine optimale Nutzung sichergestellt.

4. KARTEIKASTEN ECO

Der Karteikasten bietet eine optimale Möglichkeit, um Karteikarten DIN A5 ordentlich und immer in greifbarer Nähe auf dem Schreibtisch zu verstauen. Die Schubladen verfügen über einen Vollauszug, die bei Bedarf auch komplett herausgenommen werden können.

5. SYSTEM REGALE

Die Regalsysteme sind ideal für Büro- und Werkstattbereiche. Für die klassische Archivierung können Sie die Fachböden Ordner und Archivboxen im Format A4 und Foolscap aufnehmen. Die Schraub- und Steckregalsysteme eignen sich durch ihre hohe Tragkraft nicht nur für Ihr Büro, sondern auch für die Lagerung schwererer Gegenstände.

Plan- & Zeichnungsschrank



| Bis zu 15 Schubladen Ablagekapazität | 2 verchromte Etikettenhalter je Schublade | Schubladen sind mit Niederhaltern ausgestattet | Doppelt kugelgelagerte Auszüge | 80% Schubladenauszug mit Ausrollsicherung | Zentralverriegelung inkl. 2 Schlüssel | Schubladeninnenhöhe 48 mm | Geschlitzte Schubladenböden für Fachteiler | Schwarz lackierter Sockel | Suffix C für gleichfarbigen Sockel

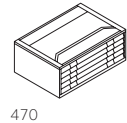

470

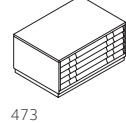

473

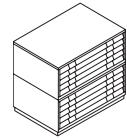

471/472

Plan- & Zeichnungsschrank DIN A1 | B 1010 mm, T 691 mm

Artikelnummer	Beschreibung	Höhe mm	VK zzgl. MwSt.
470	Aufbauset, 5 Schubladen	406	1.179,00 €
471	5 Schubladen, mit Top	431	1.299,00 €
472	5 Schubladen, mit Sockel	483	1.279,00 €
473	5 Schubladen, mit Sockel und Top	508	1.379,00 €
PFD	Fachteiler, VE = 2 Stück	-	18,00 €

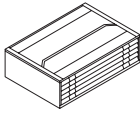

460

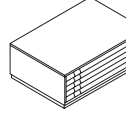

463

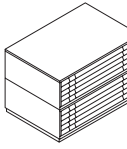

461/462

Plan- & Zeichnungsschrank DIN A0 | B 1359 mm, T 927 mm

Artikelnummer	Beschreibung	Höhe mm	VK zzgl. MwSt.
460	Aufbauset, 5 Schubladen	406	1.299,00 €
461	5 Schubladen, mit Top	431	1.629,00 €
462	5 Schubladen, mit Sockel	483	1.619,00 €
463	5 Schubladen, mit Sockel und Top	508	1.729,00 €
PFD	Fachteiler, VE = 2 Stück	-	18,00 €

Plan- & Zeichnungsschrank

| Optimale Aufbewahrungslösung für flache Gegenstände und großformatige Dokumente
| Schubladen mit je 2 Niederhaltern und kugelgelagerten Laufschiene ausgestattet
| Schubladen mit 90% Auszug | Zylinderschloss inkl. 2 Schlüssel | 2 Jahre Garantie

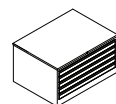

PLZ0

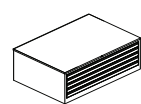

PLZ1

Artikelnummer	Beschreibung	Breite mm	Tiefe mm	VK zzgl. MwSt.
PZ0	DIN A0, 5 Schubladen	1400	950	1.279,00 €
PZ1	DIN A1, 5 Schubladen	1130	830	1.119,00 €

Karteischrank



| Griffleiste mit integriertem Etikettenhalter | Kugelgelagerte Teleskopschienen
| Schubladenvollauszug | Ausrollsicherung

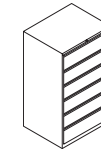

DF6

Karteischrank | DIN A5

Artikelnummer	Beschreibung	Höhe mm	Breite mm	Tiefe mm	VK zzgl. MwSt.
DF6	dreibahnig, 6 Schubladen	1321	800	622	1.349,00 €
CPDF6P10	Karteistützen, VE = 10 Stück	-	-	-	69,00 €

Karteischrank ECO

| Ergonomische Griffleiste | 2 Trennplatten je Bahn | Doppelauszugssperre | Vollauszug
| Kapazität: 2300 Karteikarten je Bahn | Schubladenbelastbarkeit 40 kg doppelbahnig; 50 kg dreibahnig
| Zylinderschloss inkl. 2 Schlüssel

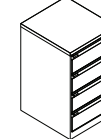

KS24

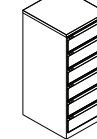

KS26

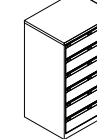

KS36

Artikelnummer	Beschreibung	Höhe mm	Breite mm	VK zzgl. MwSt.
KS24	doppelbahnig, 4 Schubladen	915	570	749,00 €
KS26	doppelbahnig, 6 Schubladen	1321	570	1.019,00 €
KS36*	dreibahnig, 6 Schubladen	1321	802	1.379,00 €
KST2A5P10	Karteistützen für KS24 & KS26, VE = 10 Stk.			72,00 €
KST3A5P10	Karteistützen für KS36, VE = 10 Stk.			72,00 €

*Nur in der Farbe 645 lichtgrau erhältlich

Karteischrank ECO

| Im Griff integrierter Etikettenhalter | Vollauszug mit herausnehmbaren Schubladen
| Zylinderschloss inkl. 2 Schlüssel | 2 Jahre Garantie



KS24



KS26

Karteikasten ECO | DIN A5, T 403 mm

Artikelnummer	Beschreibung	Höhe mm	Breite mm	VK zzgl. MwSt.
KKE	einbahnig	206	271	179,00 €
KKD	doppelbahnig	206	542	279,00 €

System Büroregal

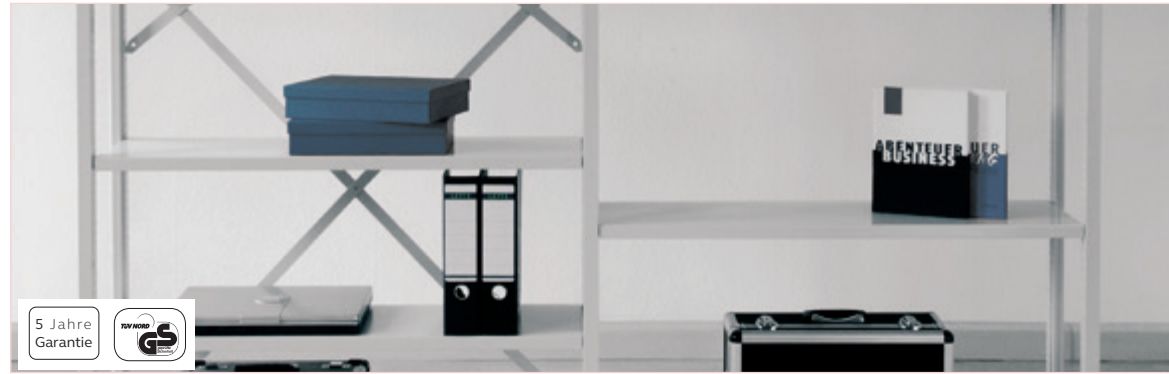

| Einfaches Stecksystem | Kreuzdiagonalen müssen kundenseitig genietet werden
 | Komplett lichtgrau glattlackiert | Schnelle und leichte Montage
 | Fachböden verstellbar im Raster von 20 mm | Tragkraft pro Fachboden bei gleichmäßig verteilter Last: 90 kg

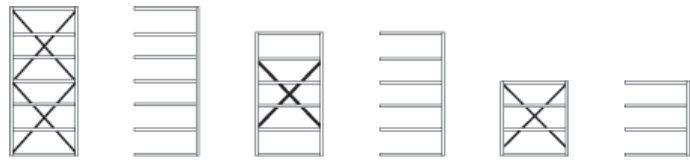

System Büroregal						
Artikelnummer		Beschreibung	Höhe mm	Breite mm	VK zzgl. MwSt.	
T 300 mm	T 400 mm				T 300 mm	T 400 mm
08BRSTK34	08BRSTK44	Grundregal mit 4 Fachböden für 3 OH	1112	832	339,00 €	359,00 €
08BREXK34	08BREXK44	Anbauregal mit 4 Fachböden für 3 OH	1112	800	289,00 €	299,00 €
BRCBK308		1 Kreuzdiagonale			14,00 €	
08BRSTK36	08BRSTK46	Grundregal mit 6 Fachböden für 5 OH	1832	832	399,00 €	439,00 €
08BREXK36	08BREXK46	Anbauregal mit 6 Fachböden für 5 OH	1832	800	329,00 €	359,00 €
BRCBK608		1 Kreuzdiagonale			15,00 €	
08BRSTK37	08BRSTK47	Grundregal mit 7 Fachböden für 6 OH	2192	832	445,00 €	475,00 €
08BREXK37	08BREXK47	Anbauregal mit 7 Fachböden für 6 OH	2192	800	349,00 €	399,00 €
BRCBK708		1 Kreuzdiagonale			27,00 €	
IBS3000800	IBS4000800	Fachboden	27	770	29,00 €	36,00 €
10BRSTK34	10BRSTK44	Grundregal mit 4 Fachböden für 3 OH	1112	1032	349,00 €	389,00 €
10BREXK34	10BREXK44	Anbauregal mit 4 Fachböden für 3 OH	1112	1000	289,00 €	319,00 €
BRCBK310		1 Kreuzdiagonale			17,00 €	
10BRSTK36	10BRSTK46	Grundregal mit 6 Fachböden für 5 OH	1832	1032	409,00 €	449,00 €
10BREXK36	10BREXK46	Anbauregal mit 6 Fachböden für 5 OH	1832	1000	339,00 €	379,00 €
BRCBK610		1 Kreuzdiagonale			17,00 €	
10BRSTK37	10BRSTK47	Grundregal mit 7 Fachböden für 6 OH	2192	1032	449,00 €	499,00 €
10BREXK37	10BREXK47	Anbauregal mit 7 Fachböden für 6 OH	2192	1000	369,00 €	409,00 €
BRCBK710		1 Kreuzdiagonale			28,00 €	
IBS3001000	IBS4001000	Fachboden	27	770	34,00 €	42,00 €
12BRSTK34	12BRSTK44	Grundregal mit 4 Fachböden für 3 OH	1112	1232	365,00 €	399,00 €
12BREXK34	12BREXK44	Anbauregal mit 4 Fachböden für 3 OH	1112	1200	309,00 €	339,00 €
BRCBK312		1 Kreuzdiagonale			18,00 €	
12BRSTK36	12BRSTK46	Grundregal mit 6 Fachböden für 5 OH	1832	1232	435,00 €	489,00 €
12BREXK36	12BREXK46	Anbauregal mit 6 Fachböden für 5 OH	1832	1200	369,00 €	419,00 €
BRCBK612		1 Kreuzdiagonale			18,00 €	
12BRSTK37	12BRSTK47	Grundregal mit 7 Fachböden für 6 OH	2192	1232	489,00 €	539,00 €
12BREXK37	12BREXK47	Anbauregal mit 7 Fachböden für 6 OH	2192	1200	399,00 €	459,00 €
BRCBK712		1 Kreuzdiagonale			32,00 €	

OH = Ordnerhöhe

System Büroregal LIGHT



| Einfaches Stecksystem | Komplett lichtgrau glattlackiert | Schnelle und leichte Montage
 | Fachböden verstellbar im Raster von 20 mm
 | Tragkraft pro Fachboden bei gleichmäßig verteilter Last: 70 kg



System Büroregal LIGHT						
Artikelnummer		Beschreibung	Breite mm	Tiefe mm	VK zzgl. MwSt.	
5 OH, H 1832 mm	6 OH, H 2192 mm				5 OH, H 1832 mm	6 OH, H 2192 mm
0818ESSTK305S	0822ESSTK306S	Grundregal	832	300	369,00 €	409,00 €
0818ESEXK305S	0822ESEXK306S	Anbauregal	800	300	329,00 €	349,00 €
0818ESSTK365S	0822ESSTK366S	Grundregal	832	360	379,00 €	419,00 €
0818ESEXK365S	0822ESEXK366S	Anbauregal	800	360	335,00 €	359,00 €
0818ESSTK405S	0822ESSTK406S	Grundregal	832	400	399,00 €	449,00 €
0818ESEXK405S	0822ESEXK406S	Anbauregal	800	400	359,00 €	389,00 €
0818ESSTK465S	0822ESSTK466S	Grundregal	832	460	409,00 €	449,00 €
0818ESEXK465S	0822ESEXK466S	Anbauregal	800	460	365,00 €	399,00 €
08ESEBK		1 Kreuzdiagonale	800	-	19,00 €	
1018ESSTK305S	1022ESSTK306S	Grundregal	1032	300	399,00 €	429,00 €
1018ESEXK305S	1022ESEXK306S	Anbauregal	1000	300	349,00 €	375,00 €
1018ESSTK365S	1022ESSTK366S	Grundregal	1032	360	399,00 €	449,00 €
1018ESEXK365S	1022ESEXK366S	Anbauregal	1000	360	349,00 €	389,00 €
1018ESSTK405S	1022ESSTK406S	Grundregal	1032	400	409,00 €	459,00 €
1018ESEXK405S	1022ESEXK406S	Anbauregal	1000	400	369,00 €	399,00 €
1018ESSTK465S	1022ESSTK466S	Grundregal	1032	460	425,00 €	465,00 €
1018ESEXK465S	1022ESEXK466S	Anbauregal	1000	460	379,00 €	409,00 €
10ESEBK		1 Kreuzdiagonale	1000	-	21,00 €	

Zubehör H 27 mm, B 770 mm			
Artikelnummer	Beschreibung	Tiefe mm	VK zzgl. MwSt.
08SH30P1PS	Fachboden System Büroregal / LIGHT	300	369,00 €
08SH36P1PS	Fachboden System Büroregal / LIGHT	360	329,00 €
08SH40P1PS	Fachboden System Büroregal / LIGHT	400	379,00 €
08SH46P1PS	Fachboden System Büroregal / LIGHT	460	335,00 €

Aktenregal

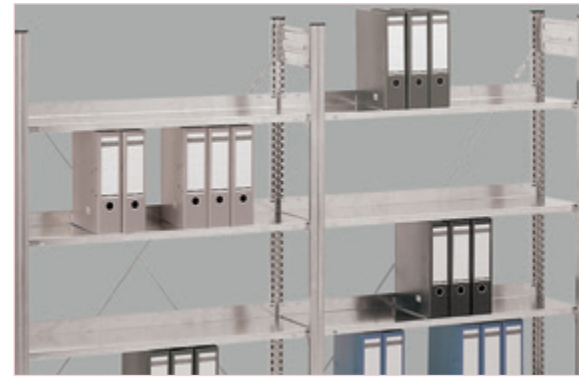

- | Einfaches Stecksystem
- | Schnelle und leichte Montage
- | Kreuzdiagonalen müssen kundenseitig genietet werden
- | Komplett lichtgrau glattlackiert
- | Fachböden verstellbar im Raster von 25 mm
- | Tragkraft pro Fachboden bei gleichmäßig verteilter Last: bis zu 90 kg
- | Böden mit hinterer Abschlagskante (H 25 mm) bzw. mit Mittelanschlagsbügel (doppelseitig)

Aktenregale | einseitig | Wandmontage notwendig | Fachlast 60 kg | T 335 mm

Artikelnummer		Beschreibung	Höhe mm	Breite mm	VK zzgl. MwSt.	
verzinkt	lichtgrau				verzinkt	lichtgrau
ASRG170735FG	ASRG170735F	Grundregal, 5 Fachböden, Kreuzdiagonale	1750	810	332,00 €	419,00 €
ASRA170735FG	ASRA170735F	Anbauregal, 5 Fachböden, Diagonale	1750	760	245,00 €	309,00 €
ASRG171035FG	ASRG171035F	Grundregal, 5 Fachböden, Kreuzdiagonale	1750	1060	345,00 €	439,00 €
ASRA171035FG	ASRA171035F	Anbauregal, 5 Fachböden, Diagonale	1750	1010	255,00 €	329,00 €
ASRG200736FG	ASRG200736F	Grundregal, 6 Fachböden, Kreuzdiagonale	2000	812	377,00 €	479,00 €
ASRA200736FG	ASRA200736F	Anbauregal, 6 Fachböden, Diagonale	2000	760	281,00 €	359,00 €
ASRG201036FG	ASRG201036F	Grundregal, 6 Fachböden, Kreuzdiagonale	2000	1060	398,00 €	499,00 €
ASRA201036FG	ASRA201036F	Anbauregal, 6 Fachböden, Diagonale	2000	1010	295,00 €	379,00 €
ASRG230737FG	ASRG230737F	Grundregal, 7 Fachböden, Kreuzdiagonale	2350	810	419,00 €	549,00 €
ASRA230737FG	ASRA230737F	Anbauregal, 7 Fachböden, Diagonale	2350	760	322,00 €	409,00 €
ASRG231037FG	ASRG231037F	Grundregal, 7 Fachböden, Kreuzdiagonale	2350	1060	445,00 €	569,00 €
ASRA231037FG	ASRA231037F	Anbauregal, 7 Fachböden, Diagonale	2350	1010	347,00 €	435,00 €

Aktenregale | doppelseitig | Fachlast 90 kg | T 635 mm

Artikelnummer		Beschreibung	Höhe mm	Breite mm	VK zzgl. MwSt.	
verzinkt	lichtgrau				verzinkt	lichtgrau
ASRG170765FG	ASRG170765F	Grundregal, 5 Fachböden, Traversenverstärkung	1750	810	490,00 €	659,00 €
ASRA170765FG	ASRA170765F	Anbauregal, 5 Fachböden, Traversenverstärkung	1750	760	399,00 €	559,00 €
ASRG171065FG	ASRG171065F	Grundregal, 5 Fachböden, Traversenverstärkung	1750	1060	525,00 €	699,00 €
ASRA171065FG	ASRA171065F	Anbauregal, 5 Fachböden, Traversenverstärkung	1750	1010	449,00 €	599,00 €
ASRG200766FG	ASRG200766F	Grundregal, 6 Fachböden, Traversenverstärkung	2000	812	545,00 €	755,00 €
ASRA200766FG	ASRA200766F	Anbauregal, 6 Fachböden, Traversenverstärkung	2000	760	469,00 €	639,00 €
ASRG201066FG	ASRG201066F	Grundregal, 6 Fachböden, Traversenverstärkung	2000	1060	599,00 €	799,00 €
ASRA201066FG	ASRA201066F	Anbauregal, 6 Fachböden, Traversenverstärkung	2000	1010	509,00 €	685,00 €
ASRG230767FG	ASRG230767F	Grundregal, 7 Fachböden, Traversenverstärkung	2350	810	619,00 €	855,00 €
ASRA230767FG	ASRA230767F	Anbauregal, 7 Fachböden, Traversenverstärkung	2350	760	519,00 €	725,00 €
ASRG231067FG	ASRG231067F	Grundregal, 7 Fachböden, Traversenverstärkung	2350	1060	679,00 €	909,00 €
ASRA231067FG	ASRA231067F	Anbauregal, 7 Fachböden, Traversenverstärkung	2350	1010	579,00 €	779,00 €

Zubehör

Artikelnummer	Beschreibung	VK zzgl. MwSt.
WAG	Wandverankerung, verzinkt	21,00 €
WA	Wandverankerung lichtgrau	26,00 €

Fachbodenregal



- | Einfaches Stecksystem
- | Schnelle und leichte Montage
- | Verzinkte Oberfläche
- | Beliebig erweiterbar
- | Fachböden verstellbar im Raster von 25 mm
- | Tragkraft pro Fachboden bei gleichmäßig verteilter Last: bis zu 240 kg
- | Böden mit hinterer Abschlagskante (H 40 mm)

Fachbodenregale | einseitig | H 2000 mm

Artikelnummer	Beschreibung	Fachlast	Wandmontage notwendig	Breite mm	Tiefe mm	VK zzgl. MwSt.
FSRG201035FG	Grundregal, 5 Fachböden	150 kg	ja	1060	335	379,00 €
FSRA201035FG	Anbauregal, 5 Fachböden	150 kg	ja	1010	335	289,00 €
FSRG201045FG	Grundregal, 5 Fachböden	145 kg	nein	1060	435	415,00 €
FSRA201045FG	Anbauregal, 5 Fachböden	145 kg	nein	1010	435	319,00 €
FSRG201055FG	Grundregal, 5 Fachböden	140 kg	nein	1060	535	445,00 €
FSRA201055FG	Anbauregal, 5 Fachböden	140 kg	nein	1010	535	349,00 €
FSRG201065FG	Grundregal, 5 Fachböden	140 kg	nein	1060	635	479,00 €
FSRA201065FG	Anbauregal, 5 Fachböden	140 kg	nein	1010	635	379,00 €
FSRG201085FG	Grundregal, 5 Fachböden	130 kg	nein	1060	835	549,00 €
FSRA201085FG	Anbauregal, 5 Fachböden	130 kg	nein	1010	835	449,00 €

Fachbodenregale | einseitig | H 2000 mm

Artikelnummer	Beschreibung	Fachlast	Wandmontage notwendig	Breite mm	Tiefe mm	VK zzgl. MwSt.
FSRHG201035FG	Grundregal, 5 Fachböden	220 kg	ja	1060	335	409,00 €
FSRHA201035FG	Anbauregal, 5 Fachböden	220 kg	ja	1010	335	309,00 €
FSRHG201045FG	Grundregal, 5 Fachböden	225 kg	nein	1060	435	439,00 €
FSRHA201045FG	Anbauregal, 5 Fachböden	225 kg	nein	1010	435	349,00 €
FSRHG201055FG	Grundregal, 5 Fachböden	230 kg	nein	1060	535	479,00 €
FSRHA201055FG	Anbauregal, 5 Fachböden	230 kg	nein	1010	535	379,00 €
FSRHG201065FG	Grundregal, 5 Fachböden	240 kg	nein	1060	635	509,00 €
FSRHA201065FG	Anbauregal, 5 Fachböden	240 kg	nein	1010	635	409,00 €
FSRHG201085FG	Grundregal, 5 Fachböden	230 kg	nein	1060	835	589,00 €
FSRHA201085FG	Anbauregal, 5 Fachböden	230 kg	nein	1010	835	479,00 €

Zubehör

Artikelnummer	Beschreibung	VK zzgl. MwSt.
WAG	Wandverankerung, verzinkt	21,00 €

TISCHSYSTEME



TISCHSYSTEME





Bisley Tischsysteme vereinen ergonomischen Komfort mit echter Flexibilität. Mit einer großen Auswahl an Größen und Ausführungen stehen Bisley Tischsysteme für Qualität und hohe Anpassungsfähigkeit.

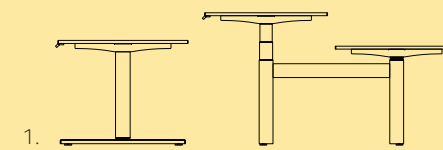

1. VARIA

Der elektrisch höhenstellbare Schreibtisch Varia von Bisley macht die ergonomische Gestaltung des Arbeitsplatzes zum Kinderspiel. Der großzügige Hubbereich ermöglicht bequemes und rückschonendes Arbeiten für Menschen jeder Größe. Die Antriebsmotoren arbeiten leise und sind unsichtbar in der Traverse verbaut.

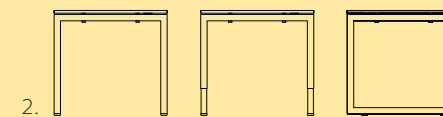

2. CITO

CITO besticht durch innovatives und geradliniges Design, die scheinbar schwebende Tischplatte und das pulverbeschichtete Gestell. Mit nur wenigen Handgriffen ist der Arbeitsplatz einsatzbereit. Bohrhülsen für Zubehör wie Kabelkanal und Fußraumblende sind bereits vorhanden.



3. FORTIS

Fortis steht für Einzigartigkeit. Jede Platte ist mit ihrer natürlichen und schweren Qualität ein Unikat. Unterschiedliche Gestelle aus Stahl können mit einer großen Auswahl an Plattenmaßen beliebig kombiniert werden.

VARIA

VARIA Zubehör



| Elektrisch höheneinstellbar | Hubbereich 600 mm | Hubkapazität 100 kg
 | Je Tischplatte 2 leise Motoren (< 45 dB) | Wartungsfreie, 3-stufige Säulen (90/85/80 mm)
 | Motorantrieb 38 mm pro Sekunde | Auf/Ab Schalter | ISP Kollisionsschutz | Gestell verkehrsweiß,
 Plattendekor weiß | Tischplattenstärke 22 mm | Weitere Farben auf Anfrage



Varia Single | Einzelarbeitsplatz, einstellbare Tischhöhe 650-1250

Artikelnummer	Breite mm	Tiefe mm	VK zzgl. MwSt.
VS1608	1600	800	1.299,00 €
VS1808	1800	800	1.319,00 €



Varia Duo | Doppelarbeitsplatz, einstellbare Tischhöhe 650-1250

Artikelnummer	Breite mm	Tiefe mm	Tiefe Doppelarbeitsplatz	VK zzgl. MwSt.
VD1608	1600	800	1650	2.499,00 €
VD1808	1800	800	1650	2.599,00 €

Kabelschlange
 | Modulare Wirbelstruktur
 | Schwerer Standfuß für mehr Stabilität
 | Einfache Installation

Kabelkanal
 | Unter-Tisch-Lösung
 | Einfache Installation
 | Ideal für höhenverstellbare Schreibtische

CPU Halter
 | Federstift für einfache Einstellung
 | Arretierbarer Drehknopf für sichere Einstellung der Breite

Screen
 | SCA - oberhalb der Tischplatte
 | SCH - ca. 200 mm unterhalb der Tischplatte
 | SCD - oberhalb der Gestelltraverse
 | Basic: schallabschirmend durch 3 mm Schaumstoffkaschierung und Stoffbezug
 | Premium: hohe schallabsorbierende Wirkung durch hochwertiges Akustikabsorbervlies

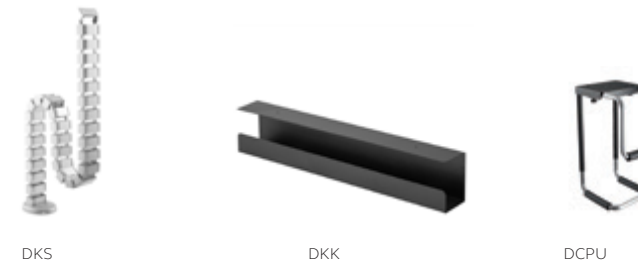

Varia | Zubehör

Artikelnummer	Beschreibung	Höhe mm	Breite mm	Tiefe mm	VK zzgl. MwSt.
DKS	Kabelschlange	1300	67	35	99,00 €
DKK	Kabelkanal	1400	114	76	99,00 €
DCPU	CPU Halter	357/407/457/507/557	1600	123-253	130,00 €



Varia | Screen

Artikelnummer		Beschreibung	Höhe mm	Breite mm	Tiefe mm	VK zzgl. MwSt.	
Stoff Lucia	Stoff Blazer Lite					Stoff Lucia	Stoff Blazer Lite
Varia Single B 1600 mm							
SCA1600L	SCA1600B	Sichtblende Basic	450	1600	30	439,00 €	539,00 €
SCH1600L	SCH1600B	Sichtblende Basic	650	1600	30	589,00 €	769,00 €
SCAP1600L	SCAP1600B	Sichtblende Premium	450	1600	30	579,00 €	679,00 €
SCHP1600L	SCHP1600B	Sichtblende Premium	650	1600	30	839,00 €	899,00 €
Varia Single B 1800 mm							
SCA1800L	SCA1800B	Sichtblende Basic	450	1800	30	469,00 €	619,00 €
SCH1800L	SCH1800B	Sichtblende Basic	650	1800	30	609,00 €	759,00 €
SCAP1800L	SCAP1800B	Sichtblende Premium	450	1800	30	619,00 €	719,00 €
SCHP1800L	SCHP1800B	Sichtblende Premium	650	1800	30	789,00 €	959,00 €
Varia Duo B 1600 mm							
SCD1600L	SCD1600B	Sichtblende Basic	650	1600	30	639,00 €	719,00 €
SCDP1600L	SCDP1600B	Sichtblende Premium	650	1600	30	829,00 €	989,00 €
Varia Duo B 1800 mm							
SCD1800L	SCD1800B	Sichtblende Basic	650	1800	30	649,00 €	799,00 €
SCDP1800L	SCDP1800B	Sichtblende Premium	650	1800	30	869,00 €	1.029,00 €

CITO

CITO Zubehör



| Innovatives, geradliniges Design | Scheinbar schwebende Tischplatte 18 mm
 | Werkseitig angebrachte Traversen | Kinderleichte Montage mit nur 4 Schrauben über patentierte Presspassung am Gestell | Quadratisches Rohrgestell 45 x 45 mm | Nivellierfüße mit Filzgleitern
 | Kabelmanagement über werkseitig montierte Kabelklemmen | Dekorauswahl siehe Kapitel „Holzdekore“



740 mm höhenfixes U-Gestell

650-850 mm höhenstellbares U-Gestell

740 mm höhenfixes O-Gestell

Cito | höhenfixes U-Gestell | H 740 mm

Artikelnummer	Beschreibung	Breite mm	Tiefe mm	VK zzgl. MwSt.
DUF1208	Schreibtisch	1200	800	529,00 €
DUF1608	Schreibtisch	1600	800	575,00 €
DUF1808	Schreibtisch	1800	800	609,00 €
DUF2008	Schreibtisch	2000	800	629,00 €
DUF2208	Schreibtisch	2200	800	665,00 €
DUF2012	Konferenztisch Chefarbeitsplatz	2000	1200	809,00 €
DUF2412	Konferenztisch Chefarbeitsplatz	2400	1200	879,00 €

Cito | höhenstellbares U-Gestell | H 650-850 mm

Artikelnummer	Beschreibung	Breite mm	Tiefe mm	VK zzgl. MwSt.
DUH1208	Schreibtisch	1200	800	605,00 €
DUH1608	Schreibtisch	1600	800	645,00 €
DUH1808	Schreibtisch	1800	800	679,00 €
DUH2008	Schreibtisch	2000	800	705,00 €
DUH2208	Schreibtisch	2200	800	739,00 €
DUH2012	Konferenztisch Chefarbeitsplatz	2000	1200	885,00 €
DUH2412	Konferenztisch Chefarbeitsplatz	2400	1200	949,00 €

Cito | höhenfixes O-Gestell | H 740 mm

Artikelnummer	Beschreibung	Breite mm	Tiefe mm	VK zzgl. MwSt.
DOF1208	Schreibtisch	1200	800	569,00 €
DOF1608	Schreibtisch	1600	800	609,00 €
DOF1808	Schreibtisch	1800	800	645,00 €
DOF2008	Schreibtisch	2000	800	669,00 €
DOF2208	Schreibtisch	2200	800	699,00 €
DOF2012	Konferenztisch Chefarbeitsplatz	2000	1200	865,00 €
DOF2412	Konferenztisch Chefarbeitsplatz	2400	1200	929,00 €

| Kabelkanal in anthrazitgrau
 | Fußraumbende in Gestellfarbe mit exklusivem Lochraster | Montage über bereits vorhandene Bohrhülsen

Screen

| SCA - oberhalb der Tischplatte | SCH - ca. 200 mm unterhalb der Tischplatte | Basic: schallabschirmend durch 3 mm Schaumstoff-kaschierung und Stoffbezug | Premium: hohe schallabsorbierende Wirkung durch hochwertiges Akustikabsorbervlies



Kabelkanal

Fußraumbende

SCA

SCH

Cito | Kabelkanal

Artikelnummer	für Cito		VK zzgl. MwSt.
	Breite mm	Tiefe mm	
C12334	1200	800	159,00 €
C16334	1600	800	179,00 €
C18334	1800	800	189,00 €
C20334	2000	800	295,00 €
C22334	2200	800	305,00 €

Cito | Fußraumbende

Artikelnummer	für Cito		VK zzgl. MwSt.
	Breite mm	Tiefe mm	
S16	1600	800	199,00 €
S18	1800	800	219,00 €
S20	2000	800	329,00 €
S22	2200	800	339,00 €

Cito | Screen

Artikelnummer		Beschreibung	Höhe mm	Breite mm	Tiefe mm	VK zzgl. MwSt.	
Stoff Lucia	Stoff Blazer Lite					Stoff Lucia	Stoff Blazer Lite
Basic							
SCA1600L	SCA1600B	Sichtblende	450	1600	30	439,00 €	539,00 €
SCA1800L	SCA1800B	Sichtblende	450	1800	30	469,00 €	619,00 €
SCA2000L	SCA2000B	Sichtblende	450	2000	30	479,00 €	649,00 €
SCA2200L	SCA2200B	Sichtblende	450	2200	30	499,00 €	679,00 €
SCH1600L	SCH1600B	Sichtblende	650	1600	30	589,00 €	769,00 €
SCH1800L	SCH1800B	Sichtblende	650	1800	30	609,00 €	759,00 €
SCH2000L	SCH2000B	Sichtblende	650	2000	30	619,00 €	789,00 €
SCH2200L	SCH2200B	Sichtblende	650	2200	30	639,00 €	819,00 €
Premium							
SCAP1600L	SCAP1600B	Sichtblende	450	1600	30	579,00 €	679,00 €
SCAP1800L	SCAP1800B	Sichtblende	450	1800	30	609,00 €	719,00 €
SCAP2000L	SCAP2000B	Sichtblende	450	2000	30	639,00 €	769,00 €
SCAP2200L	SCAP2200B	Sichtblende	450	2200	30	679,00 €	819,00 €
SCHP1600L	SCHP1600B	Sichtblende	650	1600	30	839,00 €	899,00 €
SCHP1800L	SCHP1800B	Sichtblende	650	1800	30	789,00 €	959,00 €
SCHP2000L	SCHP2000B	Sichtblende	650	2000	30	839,00 €	1.029,00 €
SCHP2200L	SCHP2200B	Sichtblende	650	2200	30	889,00 €	1.089,00 €

Fortis

Gestelle

| X & O | H 720 x T 780 mm | Stahl 100 x 40 mm
 | T | H 720 x T 950 mm
 | S1 | H 720 x B 1400 x T 900 mm | Stahl 150 x 50 mm

Platte mit gerader Kante, H 40 mm

| Schwere Qualität mit besonders breiten Lamellen und glatter, geschliffener Oberfläche

Platte mit natürlicher Baumkante, H 40 mm

| Schließt seitlich mit einer glatten, geschliffenen, natürlich geformten Baumkante ab - jede Platte ist einzigartig



| Ölauswahl siehe Kapitel „Holzdekore“, 100% Eiche Massivholz
 | Plattenrückseite grundsätzlich mit Stahlprofilen und Entlastungsrillen

| Lieferung kann je nach Art und Menge frei Laderampe erfolgen



Fortis Regular | Rechteckplatte mit gerader Kante | H 760 mm

Artikelnummer	Beschreibung	Breite mm	Tiefe mm	VK zzgl. MwSt.		
				Gestell X, O, T	Gestell SF	Gestell S1
F1207	mit geölter Oberfläche und gerader Kante	1200	700	1.455,00 €	-	-
F1608	mit geölter Oberfläche und gerader Kante	1600	800	1.869,00 €	1.999,00 €	-
F1809	mit geölter Oberfläche und gerader Kante	1800	900	2.049,00 €	2.189,00 €	-
F2010	mit geölter Oberfläche und gerader Kante	2000	1000	2.289,00 €	2.439,00 €	2.729,00 €
F2210	mit geölter Oberfläche und gerader Kante	2200	1000	2.399,00 €	2.549,00 €	2.839,00 €
F2410	mit geölter Oberfläche und gerader Kante	2400	1000	2.669,00 €	2.839,00 €	3.119,00 €
F2610	mit geölter Oberfläche und gerader Kante	2600	1000	2.869,00 €	3.019,00 €	3.299,00 €
F2810	mit geölter Oberfläche und gerader Kante	2800	1000	2.989,00 €	3.119,00 €	3.409,00 €
F3010	mit geölter Oberfläche und gerader Kante	3000	1000	3.119,00 €	3.279,00 €	3.559,00 €

Fortis Natural | Rechteckplatte mit natürlicher Baumkante | H 760 mm

Artikelnummer	Beschreibung	Breite* mm	Tiefe mm	VK zzgl. MwSt.		
				Gestell X, O, T	Gestell SF	Gestell S1
FN1207	mit geölter Oberfläche und natürlicher Baumkante	1200	700	1.549,00 €	-	-
FN1608	mit geölter Oberfläche und natürlicher Baumkante	1600	800	1.999,00 €	2.139,00 €	-
FN1809	mit geölter Oberfläche und natürlicher Baumkante	1800	900	2.229,00 €	2.369,00 €	-
FN2010	mit geölter Oberfläche und natürlicher Baumkante	2000	1000	2.499,00 €	2.639,00 €	2.939,00 €
FN2210	mit geölter Oberfläche und natürlicher Baumkante	2200	1000	2.639,00 €	2.789,00 €	3.069,00 €
FN2410	mit geölter Oberfläche und natürlicher Baumkante	2400	1000	2.899,00 €	3.069,00 €	3.349,00 €
FN2610	mit geölter Oberfläche und natürlicher Baumkante	2600	1000	3.179,00 €	3.229,00 €	3.599,00 €
FN2810	mit geölter Oberfläche und natürlicher Baumkante	2800	1000	3.299,00 €	3.329,00 €	3.729,00 €
FN3010	mit geölter Oberfläche und natürlicher Baumkante	3000	1000	3.639,00 €	3.839,00 €	3.949,00 €

* Verfügbar nur mit O-Gestell in H 720 x B 600 mm ** Breite +/- 50 mm aufgrund der natürlichen Baumkante

Fortis

Gestelle

| S1 | H 720 x B 1400 x T 900 mm
 | S2 | H 720 x B 900 x T 900 mm

Platte mit „Schweizer Kante Premium“, H 30 mm

| Leichte und elegante Optik
 | Ölauswahl siehe Kapitel „Holzdekore“, 100% Eiche Massivholz
 | Stärke der Platte nicht auf den ersten Blick erkennbar
 | Rückseite mit Stahlprofilen und Entlastungsrillen



| Lieferung kann je nach Art und Menge frei Laderampe erfolgen



Fortis Ellipse | Schweizer Kante Premium | H 760 mm

Artikelnummer	Beschreibung	Breite mm	Tiefe mm	VK zzgl. MwSt.
				Gestell S1
FE2011	mit geölter Oberfläche und abgeschrägter Kante	2000	1100	3.069,00 €
FE2211	mit geölter Oberfläche und abgeschrägter Kante	2200	1100	3.189,00 €
FE2412	mit geölter Oberfläche und abgeschrägter Kante	2400	1200	3.539,00 €

Fortis Circle | runde Platte mit Schweizer Kante Premium | H 760 mm

Artikelnummer	Beschreibung	Durchmesser mm	VK zzgl. MwSt.
			Gestell S2
FC10	mit geölter Oberfläche und abgeschrägter Kante	1000	1.999,00 €
FC12	mit geölter Oberfläche und abgeschrägter Kante	1200	2.299,00 €

Fortis

Gestell

| **RL** | H 720 mm | Stahl Ø 42 mm (nur in schwarz erhältlich)
 | **HX** | H 1000 mm | Fuß 450 x 700 mm | Stahl 100 x 100 mm
 (nur in blankstahl erhältlich)

Platte mit „Schweizer Kante“, H 36 mm

| Leichte und elegante Optik
 | Geschliffene Oberfläche mit abgerundeten Ecken
 | Trockenrisse, sowie offene Äste, gehören zum natürlichen Erscheinungsbild der Platte

| Dekorauswahl siehe Kapitel „Holzdekore“,
 100 % Eiche Massivholz

| Lieferung kann je nach Art und Menge frei Laderampe erfolgen



RL Gestell

Fortis Meet | Schweizer Kante | H 760 mm

Artikelnummer	Beschreibung	Breite mm	Tiefe mm	VK zzgl. MwSt.
				Gestell RL
FTT1810	mit geschliffener Oberfläche und abgerundeten Ecken	1800	950 - 1050	2.769,00 €
FTT2010	mit geschliffener Oberfläche und abgerundeten Ecken	2000	950 - 1050	2.969,00 €
FTT2211	mit geschliffener Oberfläche und abgerundeten Ecken	2200	1000 - 1100	3.229,00 €
FTT2411	mit geschliffener Oberfläche und abgerundeten Ecken	2400	1000 - 1100	3.489,00 €
FTT2611	mit geschliffener Oberfläche und abgerundeten Ecken	2600	1000 - 1100	3.699,00 €
FTT2811	mit geschliffener Oberfläche und abgerundeten Ecken	2800	1000 - 1100	3.899,00 €
FTT3011	mit geschliffener Oberfläche und abgerundeten Ecken	3000	1000 - 1100	4.099,00 €



HX Gestell

Fortis Stehtisch Circle | Runde Platte mit Schweizer Kante | H 1040 mm

Artikelnummer	Beschreibung	Durchmesser mm	VK zzgl. MwSt.
			Gestell HX
FSC12	mit geölter Oberfläche und abgeschrägter Kante	1200	2.299,00 €

Fortis Stehtisch | Rechteckplatte | H 1040 mm

Artikelnummer	Beschreibung	Breite mm	Tiefe mm	VK zzgl. MwSt.
				Gestell HX
FSQ08	Regular, mit geölter Oberfläche und gerader Kante	800	800	1.629,00 €
FSQ10	Regular, mit geölter Oberfläche und gerader Kante	1000	1000	1.849,00 €
FS1208	Regular, mit geölter Oberfläche und gerader Kante	1200	800	1.819,00 €
FS1408	Regular, mit geölter Oberfläche und gerader Kante	1400	800	1.929,00 €
FSQN08	Natural, mit geölter Oberfläche und natürlicher Baumkante	800	800	1.699,00 €
FSQN10	Natural, mit geölter Oberfläche und natürlicher Baumkante	1000	1000	1.959,00 €
FSN1208	Natural, mit geölter Oberfläche und natürlicher Baumkante	1200	800	1.939,00 €
FSN1408	Natural, mit geölter Oberfläche und natürlicher Baumkante	1400	800	2.049,00 €

Tavo

| Zeitloses Design
 | Metallrahmen
 | Quadratische oder runde Platte
 | Montage erfolgt kundenseitig
 | Dekorauswahl siehe Kapitel „Holzdekore“

| Lieferung frei Bordsteinkante



5 Jahre
Garantie



TAVO quadratisch

TAVO rund

Beistelltisch Tavo

Artikelnummer	Beschreibung	Höhe mm	Breite mm	Tiefe mm	VK zzgl. MwSt.
TAQWC	Quadratisch, Dekor weiß, Gestell verchromt	450	430	430	449,00 €
TAQTC	Quadratisch, Dekor taupe, Gestell verchromt	450	430	430	489,00 €
TAQHC	Quadratisch, Dekor eiche, Gestell verchromt	450	430	430	539,00 €
TAQSC	Quadratisch, Dekor schwarz, Gestell verchromt	450	430	430	449,00 €
TARWC	Rund, Dekor weiß, Gestell verchromt	450	Ø 430		329,00 €
TARTC	Rund, Dekor taupe, Gestell verchromt	450	Ø 430		349,00 €
TARHC	Rund, Dekor eiche, Gestell verchromt	450	Ø 430		359,00 €
TARSC	Rund, Dekor schwarz, Gestell verchromt	450	Ø 430		329,00 €

Mehrwecktische

- | Gestell aus Stahl mit dauerhafter und kratzfester Pulverbeschichtung oder verchromt
- | Rahmen 50 x 20 mm, Füße 30 x 30 mm
- | Tischplatte melaminharzbeschichtet, hochabriebsfest in blend- und reflexfreier Mikro-Feinstruktur
- | PVC-Kante 3 mm
- | Vormontiert, einfache Endmontage der Füße mit 4 Schrauben
- | Verstellbare Füße zum Ausgleich von Bodenunebenheiten
- | Dekorauswahl siehe Kapitel „Holzdekore“



| Lieferung frei Bordsteinkante



Rechteck



Rund



Trapez



Halbrund

Mehrwecktisch | H 740 mm

Artikelnummer	Beschreibung	Form	Breite mm	Tiefe mm	VK zzgl. MwSt.
Plattenhöhe 19 mm, Gestell pulverbeschichtet					
MT0706	Mehrwecktisch	rechteckig	700	600	229,00 €
MT1206	Mehrwecktisch	rechteckig	1200	600	249,00 €
MT1208	Mehrwecktisch	rechteckig	1200	800	299,00 €
MT1407	Mehrwecktisch	rechteckig	1400	700	305,00 €
MT1408	Mehrwecktisch	rechteckig	1400	800	319,00 €
MT1608	Mehrwecktisch	rechteckig	1600	800	329,00 €
MT1808	Mehrwecktisch	rechteckig	1800	800	379,00 €
MT2010	Mehrwecktisch	rechteckig	2000	1000	429,00 €
MTR06	Mehrwecktisch	rund	ø 600		265,00 €
MTR08	Mehrwecktisch	rund	ø 800		289,00 €
MTR10	Mehrwecktisch	rund	ø 1000		349,00 €
MTR11	Mehrwecktisch	rund	ø 1100		359,00 €
MTR12	Mehrwecktisch	rund	ø 1200		369,00 €
MTT1206	Mehrwecktisch	Trapez	1200	600	285,00 €
MTT1407	Mehrwecktisch	Trapez	1400	700	315,00 €
MTH1206	Mehrwecktisch	halbrund	ø 1200		285,00 €
MTH1407	Mehrwecktisch	halbrund	ø 1400		315,00 €
Plattenhöhe 25 mm, Gestell verchromt					
MTC250706	Mehrwecktisch	rechteckig	700	600	449,00 €
MTC251206	Mehrwecktisch	rechteckig	1200	600	559,00 €
MTC251208	Mehrwecktisch	rechteckig	1200	800	609,00 €
MTC251407	Mehrwecktisch	rechteckig	1400	700	619,00 €
MTC251408	Mehrwecktisch	rechteckig	1400	800	629,00 €
MTC251608	Mehrwecktisch	rechteckig	1600	800	675,00 €
MTC251808	Mehrwecktisch	rechteckig	1800	800	775,00 €
MTC25T1206	Mehrwecktisch	Trapez	1200	600	555,00 €
MTC25T1407	Mehrwecktisch	Trapez	1400	700	629,00 €
MTC25H1206	Mehrwecktisch	halbrund	ø 1200		499,00 €
MTC25H1407	Mehrwecktisch	halbrund	ø 1400		619,00 €
Plattenhöhe 38 mm, Gestell pulverbeschichtet					
MT381505	Mehrwecktisch	rechteckig	1500	500	359,00 €
MT382005	Mehrwecktisch	rechteckig	2000	500	389,00 €

Mehrwecktische | Klapptische

Klapptisch

- | Einrastfunktion: Verstell Sperre im geöffneten und geschlossenen Zustand
- | 4 Auflagepunkte/Abstandhalter für ein sicheres Stapeln der Tische

Stehtisch

- | ø 80 mm Stahlsäule, ø 450 mm Aluminium Gussfuß
- | Abstand zwischen beiden Platten: 300 mm

| Dekorauswahl siehe Kapitel „Holzdekore“

Tischwagen

- | 4 Lenkrollen, Gesamtbelastbarkeit 40 kg
- | Abstand zwischen Fachböden 370 mm bzw. 190 und 150 mm

Tischtransportwagen

- | Gestell aus Stahl, schwarz lackiert, 30 x 30 mm
- | bequemer und sicherer Transport, platzsparende Lagerung
- | 4 Lenkrollen mit Kunststoffbereifung (ø 100 mm)
- | Kapazität 10 Tische, Nutzlast 400 kg

| Lieferung frei Bordsteinkante



Klapptisch



Stehtisch



Tischwagen



Tischtransportwagen

Klapptisch | H 740 mm

Artikelnummer	Beschreibung	Form	Breite mm	Tiefe mm	VK zzgl. MwSt.
Plattenhöhe 19 mm, Gestell pulverbeschichtet					
KT1206	Klapptisch	rechteckig	1200	600	319,00 €
KT1207	Klapptisch	rechteckig	1200	700	345,00 €
KT1208	Klapptisch	rechteckig	1200	800	359,00 €
KT1407	Klapptisch	rechteckig	1400	700	359,00 €
KT1408	Klapptisch	rechteckig	1400	800	369,00 €
KT1608	Klapptisch	rechteckig	1600	800	379,00 €
Plattenhöhe 19 mm, Gestell verchromt					
KTC1407	Klapptisch	rechteckig	1400	700	509,00 €
KTC1607	Klapptisch	rechteckig	1600	700	519,00 €
KTCH1407	Klapptisch	halbrund	ø 1400		509,00 €
Plattenhöhe 38 mm, Gestell pulverbeschichtet					
KT381505	Klapptisch	rechteckig	1500	500	459,00 €
KT382005	Klapptisch	rechteckig	2000	500	499,00 €

Stehtisch | H 1100 mm

Artikelnummer	Beschreibung	Breite mm	Tiefe mm	VK zzgl. MwSt.
SR106	Stehtisch, 1 Platte	ø 600		379,00 €
SR206	Stehtisch, 2 Platten	ø 600		409,00 €

Tischwagen | H 620 mm

Artikelnummer	Beschreibung	Breite mm	Tiefe mm	VK zzgl. MwSt.
TW2	Tischwagen, 2 Ebenen	550	410	299,00 €
TW3	Tischwagen, 3 Ebenen	550	410	319,00 €

Tischtransportwagen | H 1140 mm

Artikelnummer	Beschreibung	Breite mm	Tiefe mm	VK zzgl. MwSt.
TTW	Transportwagen für Tische	1640	730	419,00 €

SITZLÖSUNGEN



Bürodrehstühle



Besucherstühle

SITZLÖSUNGEN



Stehhilfen & Hocker



Soft Seating

SITZLÖSUNGEN

Qualität, Lifestyle und Ergonomie vereinen die Sitzmöbel von Bisley.



Ob im professionellen Umfeld, im Büro oder im Home Office - die minimalistischen Linien des Bisley Designs lassen Ihnen viel Raum für Ihre Gedanken und inspirieren Sie zu neuen Ideen. Von Bürodrehstühlen bis hin zu Sitzlounge-Lösungen überzeugt Bisley mit seinen ergonomisch konzipierten Sitzlösungen.

SITZLÖSUNGEN

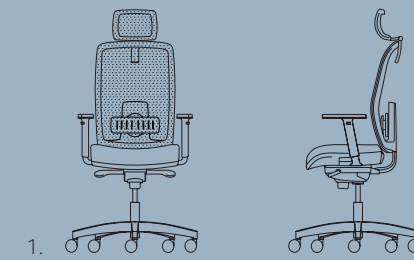

1.

1. BÜRODREHSTÜHLE

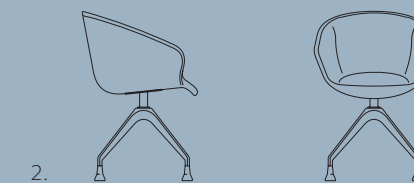

2.

2. BESUCHERSTÜHLE

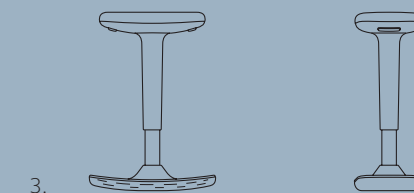

3.

3. STEHHILFEN & HOCKER

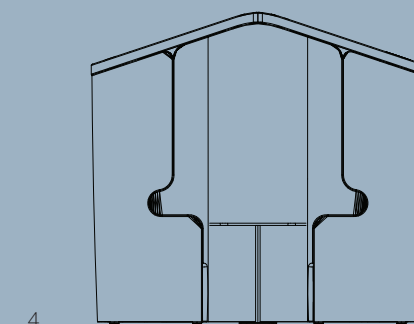

4.

4. SOFT SEATING

Bürodrehstühle



- Bürodrehstuhl Upscale | Maxime**
- | 80 mm höhenverstellbare Rückenlehne, 8 stufig
 - | 116 mm Sitzhöhenverstellung
 - | 60 mm Sitztiefenverstellung
 - | Synchronmechanik mit Federkrafteinstellung
 - | Niedriges, poliertes Aluminium-Fußkreuz mit Gasfeder
 - | Multifunktionelle Doppelrollen
 - | 4D Armlehnen
 - | Farbe: schwarz
- Bürodrehstuhl Optime**
- | 116 mm Sitzhöhenverstellung
 - | 60 mm Sitztiefenverstellung
 - | Synchronmechanik mit Federkrafteinstellung
 - | Niedriges, schwarzes Fußkreuz mit Gasfeder
 - | Multifunktionelle Doppelrollen für Hart- & Weichböden
 - | 4D Armlehnen
 - | Farbe: schwarz

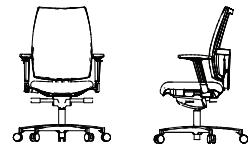

DSU

Upscale		
Artikelnummer	Beschreibung	VK zzgl. MwSt.
DSU	mit gepolsterter Rückenlehne und Lordosenstütze, 17 mm verstellbar	629,00 €

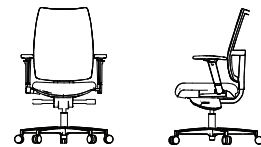

DSM

Maxime		
Artikelnummer	Beschreibung	VK zzgl. MwSt.
DSM	mit netzbespannter Rückenlehne	569,00 €

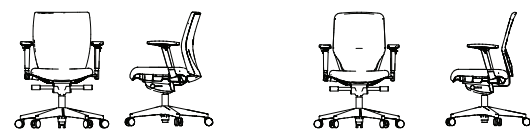

DSO

DSON

Optime		
Artikelnummer	Beschreibung	VK zzgl. MwSt.
DSO	mit gepolsterter Rückenlehne, 55 mm höhenverstellbar, 5 stufig	429,00 €
DSON	mit netzbespannter Rückenlehne, höhenfix	399,00 €

Montage erfolgt kundenseitig

Bürodrehstühle



- xChair**
- | Sitzhöhenverstellung 100 mm
 - | Mit Vinyl gepolsterte Kopfstütze optional
 - | Rückenlehne mit schwarzem Netzbezug
 - | Sitzfläche mit Hartschaum gepolstert
 - | 3D Armlehnen
 - | Tiefen- und höhenverstellbare Lordosenstütze
 - | Höhen und tiefenverstellbarer Sitz
 - | 3-Punkt Synchronmechanik mit Neigefunktion
 - | Fußkreuz aus Aluminium
 - | Stoffauswahl siehe Kapitel „Stoffe“
- Bali**
- | Sitzhöhenverstellung 140 mm
 - | Netzbespannte Rückenlehne, gepolsterte Sitzfläche
 - | Höhenverstellbare Armlehnen optional ohne Armlehnen
 - | Höhen- und tiefenverstellbare Lordosenstütze
 - | Tiefenverstellbarer Sitz optional
 - | Aluminium- oder Kunststofffußkreuz
 - | Stoffauswahl siehe Kapitel „Stoffe“



xChairK

xChair

Bürodrehstuhl xChair mit netzbespannter Rückenlehne							
Artikelnummer	Beschreibung	Höhe mm	Breite mm	Tiefe mm	Sitzhöhe mm	Kopfstütze	VK zzgl. MwSt.
xChairK	Aluminiumfußkreuz	1170 - 1270	670	680	440 - 540	x	1.099,00 €
xChair		990 - 1090	670	680	440 - 540	-	1.069,00 €



Bali

Bürodrehstuhl Bali mit netzbespannter Rückenlehne								
Artikelnummer	Beschreibung	Höhe mm	Breite mm	Tiefe mm	Sitzhöhe mm	Höhenverstellbare Armlehnen	Tiefenverstellbarer Sitz	VK zzgl. MwSt.
BALIK	Kunststofffußkreuz	980 - 1120	670	590	460 - 600	-	-	359,00 €
BALIKL		980 - 1120	670	590	460 - 600	x	-	409,00 €
BALITK		980 - 1120	670	590	460 - 600	-	x	385,00 €
BALITKL		980 - 1120	670	590	460 - 600	x	x	429,00 €
BALIA	Aluminiumfußkreuz	980 - 1120	670	590	460 - 600	-	-	385,00 €
BALIAL		980 - 1120	670	590	460 - 600	x	-	429,00 €
BALITA		980 - 1120	670	590	460 - 600	-	x	409,00 €
BALITAL		980 - 1120	670	590	460 - 600	x	x	445,00 €

Lieferung frei Bordsteinkante, Montage erfolgt kundenseitig

Bürodrehstühle



| Sitzhöhenverstellung 90 mm
 | Sitzschale und fixierte Armlehnen aus Kunststoff
 | Netzbezug in CM Farbausführungen
 | Neigefunktion mit Sperrposition
 | Kunststofffußkreuz
 | Stoffauswahl siehe Kapitel „Stoffe“

| Sitzhöhenverstellung 110 mm
 | Rückenlehne und Sitzfläche gepolstert
 | Höhenverstellbare Armlehnen
 | Tiefenverstellbarer Sitz optional
 | Synchronmechanik mit 5 Sperrpositionen
 | Fußkreuz aus Aluminium oder Kunststoff
 | Stoffauswahl siehe Kapitel „Stoffe“



LOOP

Bürodrehstuhl Loop						
Artikelnummer	Beschreibung	Höhe mm	Breite mm	Tiefe mm	Sitzhöhe mm	VK zzgl. MwSt.
LOOPS	schwarze Kunststoffschale, Netzbezug	950 - 1060	700	700	430 - 540	565,00 €
LOOPW	weiße Kunststoffschale, Netzbezug	950 - 1060	700	700	430 - 540	629,00 €



FIVE

Bürodrehstuhl Five Synchronmechanik mit 5 Sperrpositionen gepolstert								
Artikelnummer	Beschreibung	Höhe mm	Breite mm	Tiefe mm	Sitzhöhe mm	Ø Fußkreuz mm	Tiefenverstellbarer Sitz	VK zzgl. MwSt.
FIVEKL	Kunststofffußkreuz, höhenverstellbare Armlehnen	870 - 990	690	690	450 - 560	640	-	499,00 €
FIVEKSL		1030 - 1160	700	700	460 - 590	680	x	529,00 €
FIVEAL	Aluminiumfußkreuz, höhenverstellbare Armlehnen	870 - 990	690	690	450 - 560	700	-	545,00 €
FIVESAL		1030 - 1160	700	700	460 - 590	700	x	569,00 €

Bürodrehstühle



| Sitzhöhenverstellung 140 mm | Höhenverstellbare Rückenlehne gepolstert oder mit Netzbezug, Sitzfläche gepolstert | Kopfstütze optional | Höhen- und tiefenverstellbare Lordosenstütze | Tiefenverstellbarer Sitz optional | Höhenverstellbare Armlehnen | Synchronmechanik | Fußkreuz aus Aluminium oder Kunststoff | Stoffauswahl siehe Kapitel „Stoffe“



COMEGKL | COMEGAL

COMENKL | COMENAL

COMEGSTKL | COMEGSTAL

COMENSTKL | COMENSTAL

Bürodrehstuhl Cometa B 650 mm, T 550 mm								
Artikelnummer	Beschreibung	Höhe mm	Sitzhöhe mm	Netzbespannt	Gepolstert	Tiefenverstellbarer Sitz	Kopfstütze	VK zzgl. MwSt.
COMEGKL	Kunststofffußkreuz, höhenverstellbare Armlehnen	1060 - 1200	470 - 610	-	x	-	-	575,00 €
COMENKL		1060 - 1200	470 - 610	x	-	-	-	735,00 €
COMEGSTKL		1260 - 1400	470 - 610	-	x	x	x	679,00 €
COMENSTKL		1260 - 1400	470 - 610	x	-	x	x	659,00 €
COMEGAL	Aluminiumfußkreuz, höhenverstellbare Armlehnen	1060 - 1200	470 - 610	-	x	-	-	589,00 €
COMENAL		1060 - 1200	470 - 610	x	-	-	-	559,00 €
COMEGSTAL		1260 - 1400	470 - 610	-	x	x	x	709,00 €
COMENSTAL		1260 - 1400	470 - 610	x	-	x	x	679,00 €

Bürodrehstühle

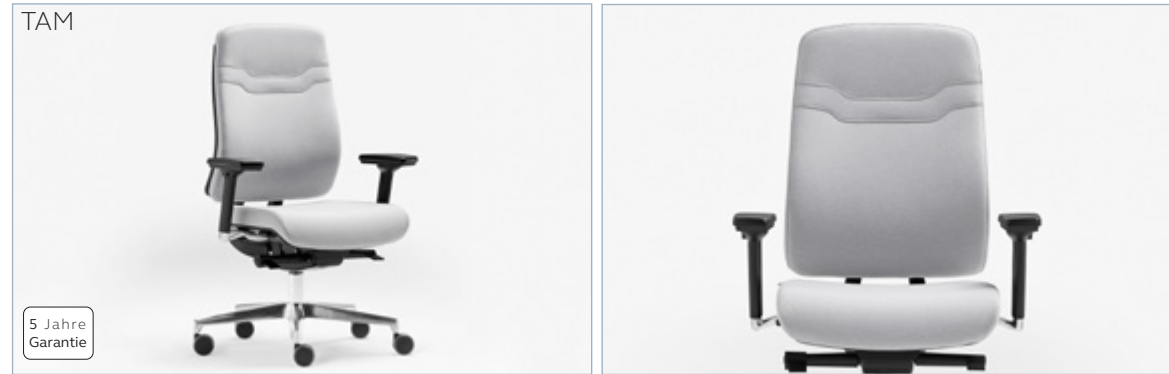

| Sitzhöhenverstellung 140 mm | Rückenlehne gepolstert oder mit Netzbezug | Sitzfläche mit Hartschaum gepolstert | Höhenverstellbare oder 4D Armlehnen mit PU-Armlehnauflagen | Höhenverstellbare Lordosenstütze | Tiefenverstellbarer Sitz | Synchronmechanik mit 5 Sperrpositionen | Fußkreuz aus Aluminium oder Kunststoff | Stoffauswahl siehe Kapitel „Stoffe“



Bürodrehstuhl TAM H 1060 -1200 mm, B 700 mm, T 700 mm							
Artikelnummer	Beschreibung	Sitzhöhe mm	Rückenlehne gepolstert	Rückenlehne Netzbezug	Höhenverstellbare Armlehnen	4D Armlehnen	VK zzgl. MwSt.
TAMGKL	Höhenverstellbare Lordosenstütze, tiefenverstellbarer Sitz, Kunststofffußkreuz	450 - 590	x	-	x	-	659,00 €
TAMGK4		450 - 590	x	-	-	x	679,00 €
TAMNKL		450 - 590	-	x	x	-	629,00 €
TAMNK4		450 - 590	-	x	-	x	659,00 €
TAMGAL	Höhenverstellbare Lordosenstütze, tiefenverstellbarer Sitz, Aluminiumfußkreuz	450 - 590	x	-	x	-	699,00 €
TAMGA4		450 - 590	x	-	-	x	779,00 €
TAMNAL		450 - 590	-	x	x	-	679,00 €
TAMNA4		450 - 590	-	x	-	x	759,00 €

SITZLÖSUNGEN

Bürodrehstühle & Besucherstühle



Gestalten Sie Ihre Büroräume modern und harmonisch mit einer Kombination aus Bürodrehstühlen und den dazugehörigen Besucherstühlen von Bisley.

Bürodrehstühle & Besucherstühle



Sally Bürodrehstuhl
 | Sitzhöhenverstellung
 SALLYH1, SALLYH4: 120 mm
 SALLYN1, SALLYN2: 80 mm
 | Sitzschale und fixierte Armlehnen mit Holzkern, vollgepolstert mit Polyurethanschaum
 | Mit hoher oder niedriger Rückenlehne erhältlich
 | Optional mit Neigemechanismus mit 1 Sperrposition oder Knie-Neige-Mechanismus mit 4 Sperrpositionen
 | Fußkreuz aus poliertem Aluminium
 | Stoffauswahl siehe Kapitel „Stoffe“

Sally Besucherstuhl
 | Sitzschale mit Holzkern, vollgepolstert mit Polyurethanschaum
 | Fixierte Armlehnen
 | Gepolsterte Armlehnauflagen
 | Verchromtes Freischwingergerüst aus Stahl
 | Stoffauswahl siehe Kapitel „Stoffe“



Bürodrehstuhl Sally B 700 mm, T 700 mm						
Artikelnummer	Beschreibung	Höhe mm	Sitzhöhe mm	Neigemechanismus mit 1 Sperrposition	Knie-Neige-Mechanismus mit 4 Sperrpositionen	VK zzgl. MwSt.
SALLYH1	Hohe Rückenlehne	1160 - 1280	490 - 610	x	-	809,00 €
SALLYH4		1160 - 1280	490 - 610	-	x	919,00 €
SALLYN1	Niedrige Rückenlehne	1040 - 1120	460 - 540	x	-	789,00 €
SALLYN2		1040 - 1120	460 - 540	-	-	769,00 €

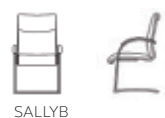

Besucherstuhl Sally H 950 mm, B 620 mm, T 650 mm			
Artikelnummer	Beschreibung	Sitzhöhe mm	VK zzgl. MwSt.
SALLYB	Besucherstuhl mit verchromtem Freischwingergerüst	490	799,00 €

Lieferung frei Bordsteinkante, Montage erfolgt kundenseitig

Bürodrehstühle & Besucherstühle



ZED Bürodrehstuhl
 | Sitzhöhenverstellung 110 mm
 | Rückenlehne mit Netzbezug in RT
 | Sitzfläche mit Hartschaum gepolstert
 | Höhenverstellbare oder 4D Armlehnen mit PU-Armlehnauflage
 | Synchronmechanik mit einem Drehriegler für Neigefunktion
 | Fußkreuz aus Aluminium oder Kunststoff
 | Stoffauswahl siehe Kapitel „Stoffe“

ZED Besucherstuhl
 | Rückenlehne mit Netzbezug in RT, Sitzfläche gepolstert
 | Armlehnauflagen aus schwarzem Kunststoff
 | Verchromtes oder schwarz pulverbeschichtetes Freischwingergerüst
 | Einfache Montage
 | Bis zu 3 Stück stapelbar
 | Stoffauswahl siehe Kapitel „Stoffe“



Bürodrehstuhl ZED H 1020 - 1130 mm									
Artikelnummer	Beschreibung	Kunststofffarbe	Breite mm	Tiefe mm	Sitzhöhe mm	Keine Armlehnen	Höhenverstellbare Armlehnen	4D Armlehnen	VK zzgl. MwSt.
ZEDKSS	Fußkreuz und Armlehnen aus Kunststoff	schwarz	690	690	450 - 560	x			379,00 €
ZEDKSLs		schwarz	690	690	450 - 560		x		545,00 €
ZEDKS4S		schwarz	700	700	460 - 570			x	569,00 €
ZEDKSW		weiß	690	690	450 - 560	x			589,00 €
ZEDKSLW		weiß	690	690	450 - 560		x		689,00 €
ZEDKS4W		weiß	700	700	460 - 570			x	679,00 €
ZEDALS	Fußkreuz und Armlehnen aus Aluminium	schwarz	690	690	450 - 560	x			529,00 €
ZEDALLS		schwarz	700	700	460 - 570		x		595,00 €
ZEDAL4S		schwarz	700	700	460 - 570			x	629,00 €
ZEDALW		weiß	690	690	450 - 560	x			619,00 €
ZEDALLW		weiß	700	700	460 - 570		x		699,00 €
ZEDAL4W		weiß	700	700	460 - 570			x	689,00 €

Weitere Ausführungen auf Anfrage

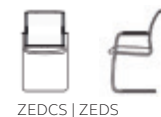

Besucherstuhl ZED H 880 mm, B 540 mm, T 640 mm			
Artikelnummer	Beschreibung	Sitzhöhe mm	VK zzgl. MwSt.
ZEDCS	Verchromtes Freischwingergerüst, schwarzer Kunststoff	480	449,00 €
ZEDS	Schwarz pulverbeschichtetes Freischwingergerüst, schwarzer Kunststoff	480	439,00 €
ZEDCW	Verchromtes Freischwingergerüst, weißer Kunststoff	480	449,00 €
ZEDW	Weiß pulverbeschichtetes Freischwingergerüst, weißer Kunststoff	480	439,00 €

Lieferung frei Bordsteinkante, Montage erfolgt kundenseitig

Bürodrehstühle & Besucherstühle



- | Sitzhöhenverstellung: 100 mm
- | Verchromtes Metallgestell ohne seitliche Schrauben
- | Polsterung aus Polyurethanschaum
- | Armlehne aus verchromtem Aluminium
- | Kippmechanismus mit einer Positionsverriegelung, Spannungsregelknopf
- | Rückenlehne inklusive Neigeverstellung
- | Fußkreuz aus poliertem Aluminium
- | Selbstbremsende Rollen (Durchmesser: 65 mm)
- | Stoffauswahl siehe Kapitel „Stoffe“

- | Sitzhöhenverstellung: 110 mm
- | Geschwungenes, verchromtes Rahmengestell ohne seitliche Schrauben
- | Rückenlehne gepolstert (NUTBS) oder netzbespannt (NUMBS)
- | Armlehne aus verchromtem Aluminium
- | Stoffauswahl siehe Kapitel „Stoffe“



Bürodrehstuhl Nuvo B 700 mm, T 700 mm				
Artikelnummer	Beschreibung	Höhe mm	Sitzhöhe mm	VK zzgl. MwSt.
NUTDSM	Mittelhohe Rückenlehne	850 - 950	420 - 530	885,00 €
NUTDSH	Hohe Rückenlehne	1110 - 1200	470 - 570	975,00 €

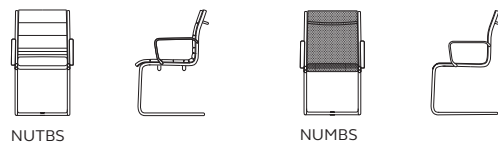

Besucherstuhl Nuvo B 560 mm, T 560 mm				
Artikelnummer	Beschreibung	Höhe mm	Sitzhöhe mm	VK zzgl. MwSt.
NUTBS	Sitz und Rückenlehne gepolstert	910	470	759,00 €
NUMBS	Sitz und Rückenlehne netzbespannt	910	470	699,00 €

Bürodrehstühle, Besucherstühle & Loungesessel



- | Sitzhöhenverstellung: 110 mm
- | Sitzfläche und Rückenlehne gepolstert
- | Fixiertes Kissen als Lordosenstütze
- | Integrierte Armlehnen
- | Selbstausgleichende Synchronmechanik mit 4 Neigungsbegrenzungssperren
- | Rückenlehne inklusive Neigeverstellung
- | Fußkreuz aus poliertem Aluminium
- | Selbstbremsende Rollen bei Nichtbelastung
- | Stoffauswahl siehe Kapitel „Stoffe“

- | Fußkreuz aus poliertem Aluminium
- | Schwenksystem
- | Sitz und Rückenlehne gepolstert
- | Fixiertes Kissen als Lordosenstütze
- | Stoffauswahl siehe Kapitel „Stoffe“

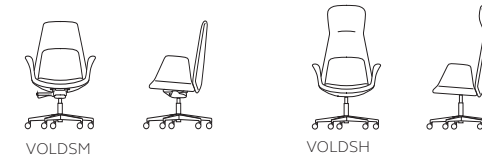

Bürodrehstuhl Volare B 730 mm, T 730 mm				
Artikelnummer	Beschreibung	Höhe mm	Sitzhöhe mm	VK zzgl. MwSt.
VOLDSM	Mittelhohe Rückenlehne	1290 - 1400	430 - 540	1.699,00 €
VOLDSH	Hohe Rückenlehne	1020 - 1130	430 - 540	1.799,00 €



Besucherstuhl Volare B 720 mm, T 720 mm				
Artikelnummer	Beschreibung	Höhe mm	Sitzhöhe mm	VK zzgl. MwSt.
VOLBS	Drehbarer Besucherstuhl mit Sterngestell	890	480	1.599,00 €



Loungesessel Volare Sitzhöhe 420 mm					
Artikelnummer	Beschreibung	Höhe mm	Breite mm	Tiefe mm	VK zzgl. MwSt.
VOLLS	Drehbarer Lounge Stuhl mit gepolstertem Lendenkissen und Sterngestell	1200	830	1010	1.929,00 €
VOLO	Lounge Fußhocker mit Sterngestell	400	650	520	759,00 €

Lieferung frei Bordsteinkante, Montage erfolgt kundenseitig

Lieferung frei Bordsteinkante, Montage erfolgt kundenseitig

Besucherstühle



| Holzschale | Vollständig gepolstert | Polsterung aus Polyurethanschaum
| Verchromtes Kufengestell | Stoffauswahl siehe Kapitel „Stoffe“

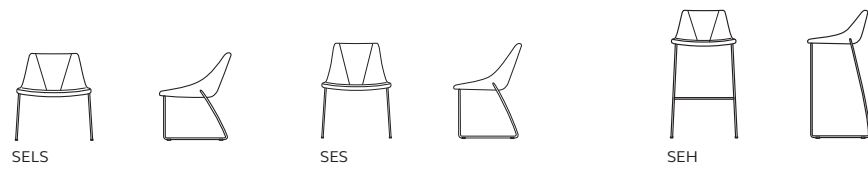

Besucherstuhl Sedi						
Artikelnummer	Beschreibung	Höhe mm	Breite mm	Tiefe mm	Sitzhöhe mm	VK zzgl. MwSt.
SELS	Lounge Stuhl mit Kufengestell	700	650	590	400	649,00 €
SES	Besucherstuhl mit Kufengestell	830	510	590	460	589,00 €
SEH	Barhocker mit Kufengestell	970	500	500	760	559,00 €

Lieferung frei Bordsteinkante, Montage erfolgt kundenseitig

Besucherstühle



| Freischwingerstuhl
verchromt oder schwarz
pulverbeschichtet
| Kippsichere Gleiter
| Holzschale gepolstert mit feuer-
festem Polyurethanschaum
| Gepolsterte Armlehnauflagen
| Bis zu 3 Stück stapelbar
| Stoffauswahl siehe Kapitel „Stoffe“

| Freischwingerstuhl
verchromt oder schwarz
pulverbeschichtet
| Kippsichere Gleiter
| Netzbespannter Sitz und
Rückenlehne
| Armlehnauflagen aus
Kunststoff
| Bis zu 3 Stück stapelbar
| Stoffauswahl siehe Kapitel „Stoffe“

| Verchromtes Freischwingerstuhl
| Kippsichere Gleiter
| Verchromte Armlehnen mit
Armlehnauflagen
| Gepolsterter Sitz und
Rückenlehne
| Bis zu 6 Stück stapelbar
| Einfache Montage mit 2
Schrauben
| Lieferung frei Haus
| Farbe: schwarz

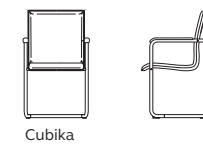

Besucherstuhl Cubika B 570 mm, T 620 mm				
Artikelnummer	Beschreibung	Höhe mm	Sitzhöhe mm	VK zzgl. MwSt.
CUBSC	Verchromtes Freischwingerstuhl	860	460	319,00 €
CUBSW	Schwarz pulverbeschichtetes Freischwingerstuhl	860	460	319,00 €

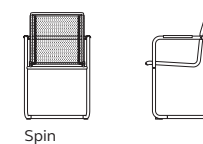

Besucherstuhl Spin B 560 mm, T 610 mm				
Artikelnummer	Beschreibung	Höhe mm	Sitzhöhe mm	VK zzgl. MwSt.
SPINSWCP2	Verchromtes Freischwingerstuhl	880	440	379,00 €
SPINSWP2	Schwarz pulverbeschichtetes Freischwingerstuhl	880	440	379,00 €

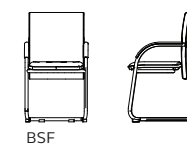

Besucherstuhl Classy B 550 mm, T 610 mm				
Artikelnummer	Beschreibung	Höhe mm	Sitzhöhe mm	VK zzgl. MwSt.
BSF	Verchromtes Freischwingerstuhl	680	460	399,00 €

Lieferung frei Bordsteinkante, Montage erfolgt kundenseitig

Besucherstühle

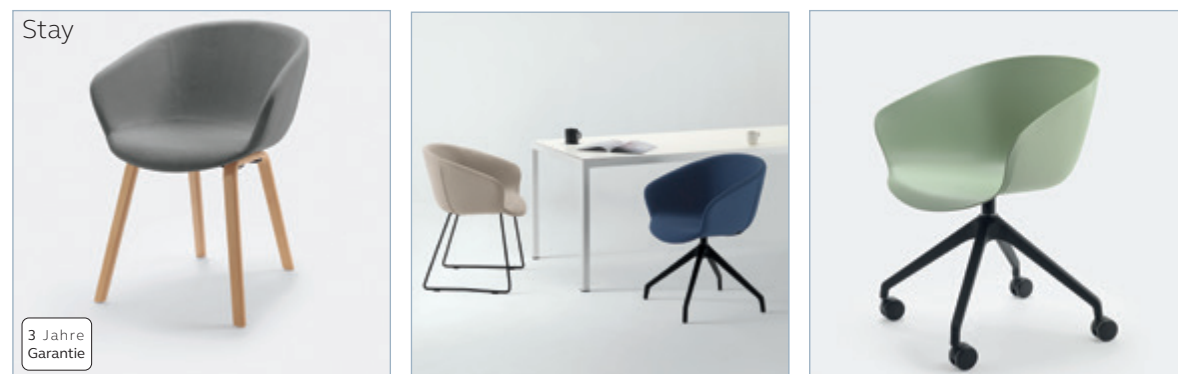

| Armlehnstuhl mit einer Sitzschale aus Polypropylen, optional gepolstert
 | Auswahl aus verschiedenen Gestellarten
 | Polypropylenfarben- und Stoffauswahl siehe Kapitel „Stoffe“



Besucherstuhl STAY Polypropylensitz B 590 mm, T 580 mm								
Artikelnummer	Beschreibung	Höhe mm	Sitzhöhe mm	Gestellart	Verchromt	Schwarz pulverbeschichtet	Holz	VK zzgl. MwSt.
STAY4C	Sitzschale aus Polypropylen	790	470	4-Fuß-Gestell	x	-	-	289,00 €
STAY4					-	x	-	319,00 €
STAYH					-	-	x	359,00 €
STAYKC		780	450	Kufengestell	x	-	-	299,00 €
STAYK					-	x	-	325,00 €
STAYM		780	450	Drehbares Sterngestell auf Rollen	-	x	-	389,00 €
STAYST		770	440	Drehbares Sterngestell auf Gleitern	-	x	-	379,00 €

Besucherstuhl STAY Gepolsterter Sitz B 610 mm, T 590 mm								
Artikelnummer	Beschreibung	Höhe mm	Sitzhöhe mm	Gestellart	Verchromt	Schwarz pulverbeschichtet	Holz	VK zzgl. MwSt.
STAYG4C	Gepolsterte Sitzschale	800	490	4-Fuß-Gestell	x	-	-	609,00 €
STAYG4					-	x	-	629,00 €
STAYGH					-	-	x	669,00 €
STAYGKC		790	470	Kufengestell	x	-	-	619,00 €
STAYGK					-	x	-	639,00 €
STAYGM		790	470	Drehbares Sterngestell auf Rollen	-	x	-	699,00 €
STAYGST		780	460	Drehbares Sterngestell auf Gleitern	-	x	-	689,00 €

Lieferung frei Bordsteinkante, Montage erfolgt kundenseitig

Besucherstühle



| Armlehnstuhl mit einer Sitzschale aus Polypropylen, optional gepolstert
 | Auswahl aus verschiedenen Gestellarten
 | Polypropylenfarben- und Stoffauswahl siehe Kapitel „Stoffe“
 | Günstiger im 2er-Set



Besucherstuhl STAY Polypropylensitz 2er - Set B 590 mm, T 580 mm								
Artikelnummer	Beschreibung	Höhe mm	Sitzhöhe mm	Gestellart	Verchromt	Schwarz pulverbeschichtet	Holz	VK zzgl. MwSt. je 2er - Set
STAY4CP2	Sitzschale aus Polypropylen	790	470	4-Fuß-Gestell	x	-	-	418,00 €
STAY4P2					-	x	-	478,00 €
STAYHP2					-	-	x	558,00 €
STAYKCP2		780	450	Kufengestell	x	-	-	438,00 €
STAYKP2					-	x	-	498,00 €
STAYMP2		780	450	Drehbares Sterngestell auf Rollen	-	x	-	618,00 €
STAYSTP2		770	440	Drehbares Sterngestell auf Gleitern	-	x	-	598,00 €

Besucherstuhl STAY Gepolsterter Sitz 2er - Set B 610 mm, T 590 mm								
Artikelnummer	Beschreibung	Höhe mm	Sitzhöhe mm	Gestellart	Verchromt	Schwarz pulverbeschichtet	Holz	VK zzgl. MwSt. je 2er - Set
STAYG4CP2	Gepolsterte Sitzschale	800	490	4-Fuß-Gestell	x	-	-	1.018,00 €
STAYG4P2					-	x	-	1.098,00 €
STAYGHP2					-	-	x	1.178,00 €
STAYGKCP2		790	470	Kufengestell	x	-	-	1.038,00 €
STAYGKP2					-	x	-	1.118,00 €
STAYGMP2		790	470	Drehbares Sterngestell auf Rollen	-	x	-	1.238,00 €
STAYGSTP2		780	460	Drehbares Sterngestell auf Gleitern	-	x	-	1.218,00 €

Lieferung frei Bordsteinkante, Montage erfolgt kundenseitig

Stehhilfen & Hocker

Softseating



- | Rutschfeste Stehhilfe
- | In drei Gestellfarben erhältlich
- | 220 mm höhenverstellbarer, gepolsterter Sitz
- | Stoffauswahl siehe Kapitel „Stoffe“



- | Anthrazitfarbenes Gestell
- | Drehbarer, gepolsterter Sitz
- | Stoffauswahl siehe Kapitel „Stoffe“



STERI
Maßangaben in cm

Stehhilfe Steri		
Artikelnummer	Beschreibung	VK zzgl. MwSt.
STERI67	Höheneinstellbare Stehhilfe	225,00 €
STERI96	Höheneinstellbare Stehhilfe	225,00 €
STERI33	Höheneinstellbare Stehhilfe	225,00 €

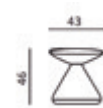
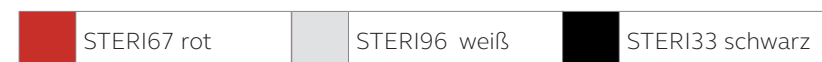

FUNGUS
Maßangaben in cm

Hocker Fungus		
Artikelnummer	Beschreibung	VK zzgl. MwSt.
FUNGUS	Hocker	299,00 €



- | Vollgepolsterter Holzkern
- | Metallfüße und Frontdetail verchromt oder in schwarz pulverbeschichtet
- | Stoffauswahl siehe Kapitel „Stoffe“



- | Holzrahmengestell mit 4 Füßen
- | Doppelt gepolsterte Rückenlehne
- | Ansprechender, moderner Look
- | Stoffauswahl siehe Kapitel „Stoffe“

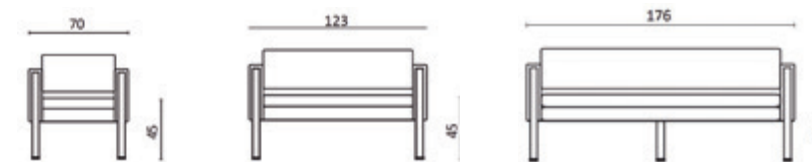

ONLY1
Maßangaben in cm

Softseating Only				
Artikelnummer	Beschreibung	Verchromte Metallfüße und Frontdetails	Schwarz pulverbeschichtete Metallfüße und Frontdetails	VK zzgl. MwSt.
ONLYC1	Sessel	x	-	889,00 €
ONLYS1	Sessel	-	x	999,00 €
ONLYC2	Zweisitzer	x	-	1.089,00 €
ONLYS2	Zweisitzer	-	x	1.359,00 €
ONLYC3	Dreisitzer	x	-	1.599,00 €
ONLYS3	Dreisitzer	-	x	1.699,00 €

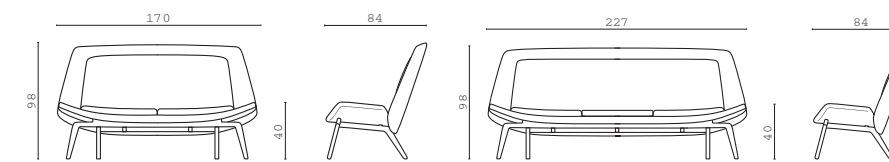

VOL2
Maßangaben in cm

Softseating Volare		
Artikelnummer	Beschreibung	VK zzgl. MwSt.
VOL2	Zweisitzer	3.599,00 €
VOL3	Dreisitzer	4.399,00 €

Softseating

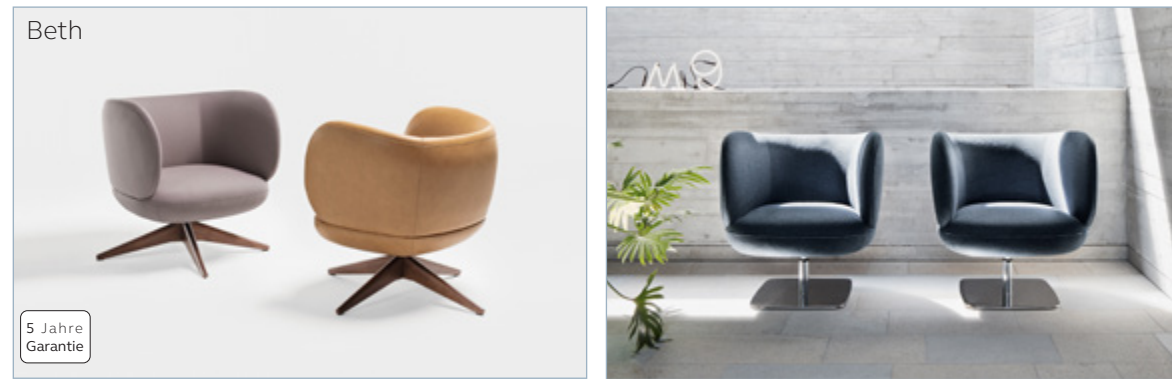

| In unterschiedlichen Gestellvariationen erhältlich | Gepolsterte Rückenlehne | Ansprechenders, modernes Design | Stoffauswahl siehe Kapitel „Stoffe“

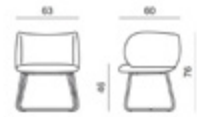

BETH1MGC
Maßangaben in cm

Beth Sessel		
Artikelnummer	Beschreibung	VK zzgl. MwSt.
BETH1MGC	Sessel mit verchromtem Metallgestell	879,00 €
BETH1MGS	Sessel mit schwarz pulverbeschichtetem Metallgestell	879,00 €



BETH1MFC
Maßangaben in cm

Beth Sessel		
Artikelnummer	Beschreibung	VK zzgl. MwSt.
BETH1MFC	Sessel mit verchromtem Metallfuß	1.399,00 €
BETH1MFS	Sessel mit schwarz pulverbeschichtetem Metallfuß	1.399,00 €



BETH1STHH
Maßangaben in cm

Beth Sessel		
Artikelnummer	Beschreibung	VK zzgl. MwSt.
BETH1STHH	Sessel mit Sterngestell in heller Holzoptik	1.449,00 €
BETH1STDH	Sessel mit Sterngestell in dunkler Holzoptik	1.449,00 €

Lieferung frei Bordsteinkante, Montage erfolgt kundenseitig

Softseating



| In unterschiedlichen Gestellvariationen erhältlich | Gepolsterte Rückenlehne | Ansprechendes, modernes Design | Stoffauswahl siehe Kapitel „Stoffe“

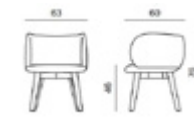

BETH14FNB
Maßangaben in cm

Beth Sessel		
Artikelnummer	Beschreibung	VK zzgl. MwSt.
BETH14FAH	Sessel mit 4-Fuß Gestell in heller Holzoptik	1.029,00 €
BETH14FNB	Sessel mit 4-Fuß Gestell in dunkler Holzoptik	1.059,00 €

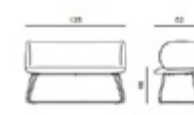

BETH2MGC
Maßangaben in cm

Beth Sofa		
Artikelnummer	Beschreibung	VK zzgl. MwSt.
BETH2MGC	2- Sitzer Sofa mit verchromtem Metallgestell	1.449,00 €
BETH2MGS	2- Sitzer Sofa mit schwarz pulverbeschichtetem Metallgestell	1.449,00 €



BETH24FAH
Maßangaben in cm

Beth Sofa		
Artikelnummer	Beschreibung	VK zzgl. MwSt.
BETH24FAH	2- Sitzer Sofa mit 4-Fuß Gestell in heller Holzoptik	1.799,00 €
BETH24FNB	2- Sitzer Sofamit 4-Fuß Gestell in dunkler Holzoptik	1.849,00 €

Lieferung frei Bordsteinkante, Montage erfolgt kundenseitig

Softseating

Softseating



Einzel- & Doppelarbeitsplätze

| Inklusive Schreibtisch oder Sitzbank | Für ein oder zwei Personen | Akustikwände | USB Anschlüsse
| Konfigurierbar mit zahlreichen Stauraumsystemen, siehe Kapitel „Stauraumsystemen“

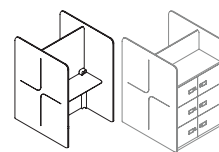

QB4H101PSD

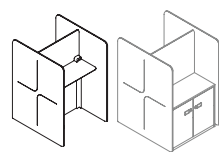

QB4H101PTD

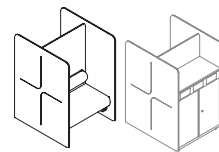

QB4H101PLL

Quarters Einzelarbeitsplätze					
Artikelnummer	Beschreibung	Höhe mm	Breite mm	Tiefe mm	VK zzgl. MwSt.
QB3H081PSD	Einzelarbeitsplatz	1400	1250	932	4.735,00 €
QB3H101PSD	Einzelarbeitsplatz	1400	1250	1132	4.879,00 €
QB4H081PSD	Einzelarbeitsplatz	1685	1250	932	4.889,00 €
QB4H101PSD	Einzelarbeitsplatz	1685	1250	1132	5.019,00 €
QB3H081PTD	Steh,- Einzelarbeitsplatz	1400	1250	932	4.749,00 €
QB3H101PTD	Steh,- Einzelarbeitsplatz	1400	1250	1132	4.892,00 €
QB4H081PTD	Steh,- Einzelarbeitsplatz	1685	1250	932	4.899,00 €
QB4H101PTD	Steh,- Einzelarbeitsplatz	1685	1250	1132	5.029,00 €
QB3H081PLL	Einsitzer mit niedriger Rückenlehne	1400	1250	932	5.509,00 €
QB3H101PLL	Einsitzer mit niedriger Rückenlehne	1400	1250	1132	5.789,00 €
QB4H081PLL	Einsitzer mit hoher Rückenlehne	1685	1250	932	5.659,00 €
QB4H101PLL	Einsitzer mit hoher Rückenlehne	1685	1250	1132	5.919,00 €

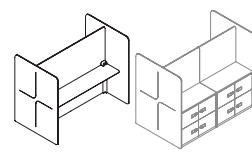

QB4H202PSD

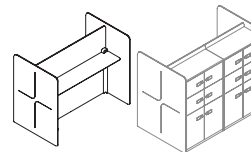

QB4H202PTD

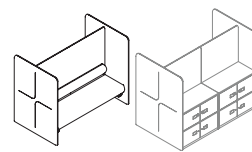

QB4H202PLL

Quarters Doppelarbeitsplätze					
Artikelnummer	Beschreibung	Höhe mm	Breite mm	Tiefe mm	VK zzgl. MwSt.
QB3H162PSD	Doppelarbeitsplatz	1400	1250	1732	5.919,00 €
QB3H202PSD	Doppelarbeitsplatz	1400	1250	2132	6.199,00 €
QB4H162PSD	Doppelarbeitsplatz	1685	1250	1732	6.209,00 €
QB4H202PSD	Doppelarbeitsplatz	1685	1250	2132	6.459,00 €
QB3H162PTD	Steh,- Doppelarbeitsplatz	1400	1250	1732	5.939,00 €
QB3H202PTD	Steh,- Doppelarbeitsplatz	1400	1250	2132	6.215,00 €
QB4H162PTD	Steh,- Doppelarbeitsplatz	1685	1250	1732	6.225,00 €
QB4H202PTD	Steh,- Doppelarbeitsplatz	1685	1250	2132	6.479,00 €
QB3H162PLL	Zweisitzer mit niedriger Rückenlehne	1400	1250	1732	7.509,00 €
QB3H202PLL	Zweisitzer mit niedriger Rückenlehne	1400	1250	2132	7.959,00 €
QB4H162PLL	Zweisitzer mit hoher Rückenlehne	1685	1250	1732	7.799,00 €
QB4H202PLL	Zweisitzer mit hoher Rückenlehne	1685	1250	2132	8.189,00 €

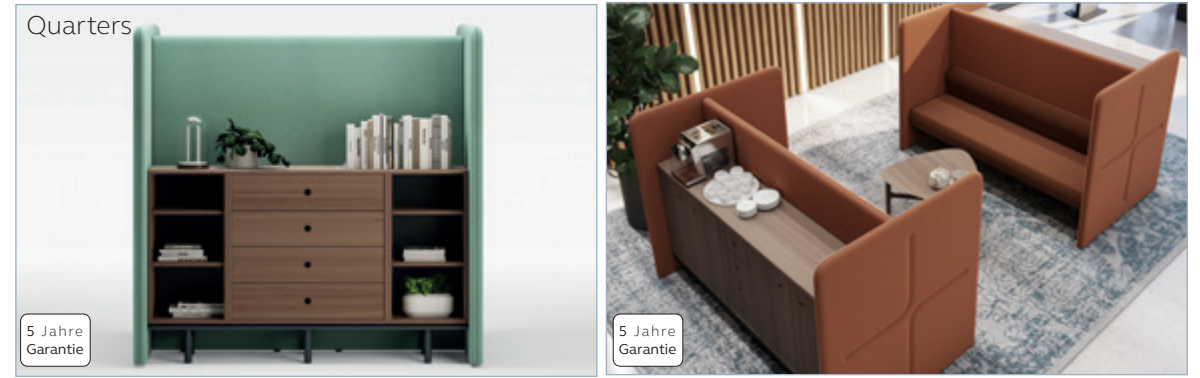

Meetingräume

| Persönliche Besprechungsräume mit bequemen Sitzgelegenheiten | Für zwei, vier und sechs Personen
| Akustikwände | USB Anschlüsse | Konfigurierbar mit zahlreichen Stauraumsystemen, siehe Kapitel „Stauraumsystemen“

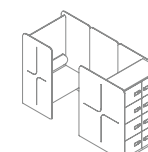

QB4H102PFFL

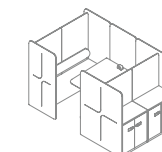

QB4H164PMBL

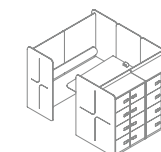

QB4H206PMBL

Quarters Meetingräume					
Artikelnummer	Beschreibung	Höhe mm	Breite mm	Tiefe mm	VK zzgl. MwSt.
QB3H082PFF*	2 gegenüberliegende Einsitzer mit niedriger Rückenlehne	1400	2850	932	11.559,00 €
QB3H102PFF*	2 gegenüberliegende Einsitzer mit niedriger Rückenlehne	1400	2850	1132	12.439,00 €
QB4H082PFF*	2 gegenüberliegende Einsitzer mit hoher Rückenlehne	1685	2850	932	11.709,00 €
QB4H102PFF*	2 gegenüberliegende Einsitzer mit hoher Rückenlehne	1685	2850	1132	12.559,00 €
QB3H164PMB*	2 gegenüberliegende Zweisitzer mit niedriger Rückenlehne	1400	2850	1732	15.059,00 €
QB3H206PMB*	2 gegenüberliegende Dreisitzer mit niedriger Rückenlehne	1400	2850	2132	16.059,00 €
QB4H164PMB*	2 gegenüberliegende Zweisitzer mit hoher Rückenlehne	1685	2850	1732	15.859,00 €
QB4H206PMB*	2 gegenüberliegende Dreisitzer mit hoher Rückenlehne	1685	2850	2132	16.829,00 €

* Fügen Sie L für linksseitig und R für rechtsseitig öffnend hinzu

Zubehör					
Artikelnummer	Beschreibung	Höhe mm	Breite mm	Tiefe mm	VK zzgl. MwSt.
QC201245	Cloud	45	2002	1202	2.749,00 €

Softseating

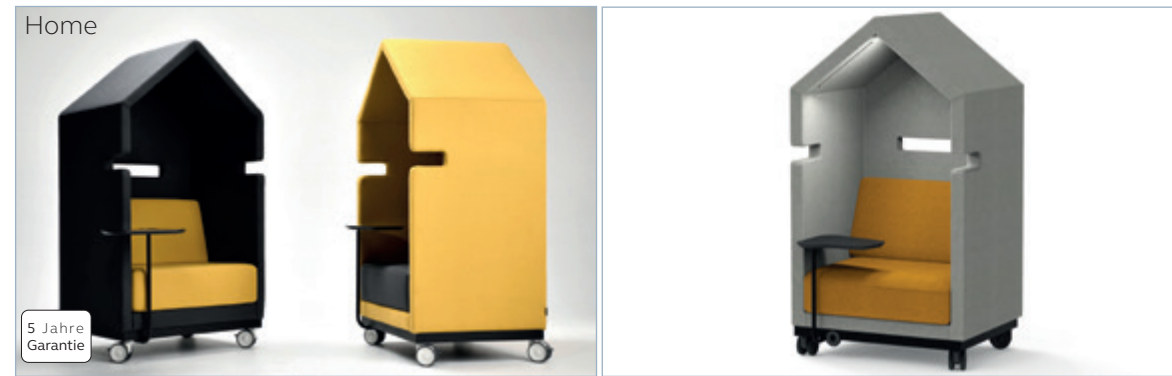

Gepolsterter Holzrahmen | Hochwertige Materialausführungen | Integrierte Ablagefläche | Mobil oder stationär | Optional mit Elektrifizierung | Lieferung: montiert | Stoffauswahl siehe Kapitel „Stoffe“

Sessel Home H 1700 mm				
Artikelnummer	Beschreibung	Breite mm	Tiefe mm	VK zzgl. MwSt.
SEHO1S	Überdachter Einsitzer	900	700	3.339,00 €

Sessel Home Optionen		
Artikelnummer	Beschreibung	VK zzgl. MwSt.
Suffix OC	auf Rollen	479,00 €
Suffix OL	auf Eichenfüßen	299,00 €
Suffix TL	auf Metall-Standfuß	659,00 €
Suffix EUSB	mit Elektrifizierung und USB Anschluss	245,00 €
Suffix LED	mit LED Beleuchtung	245,00 €
Suffix TT	Inklusive drehbarer Beistelltisch	269,00 €

Lieferung frei Bordsteinkante

Softseating



Gepolsterter Holzrahmen | Hochwertige Materialausführungen | Integrierte Ablagefläche | Mobil oder stationär | Optional mit Elektrifizierung | Stoffauswahl siehe Kapitel „Stoffe“

Sofa Home H 1700 mm				
Artikelnummer	Beschreibung	Breite mm	Tiefe mm	VK zzgl. MwSt.
SOHO2S	Zweisitzer	2000	700	5.299,00 €

Sofa Home Optionen		
Artikelnummer	Beschreibung	VK zzgl. MwSt.
Suffix OC	auf Rollen	479,00 €
Suffix OL	auf Eichenfüßen	299,00 €
Suffix TL	auf Metall-Standfuß	659,00 €
Suffix EUSB	mit Elektrifizierung und USB Anschluss	245,00 €
Suffix LED	mit LED Beleuchtung	245,00 €
Suffix TT	Inklusive drehbarer Beistelltisch	269,00 €
Suffix ST	Inklusive Tisch	2.399,00 €

Lieferung frei Bordsteinkante, Montage erfolgt kundenseitig

Softseating

Softseating



| Fließende, vielseitige Form | Niedrige oder hohe Rückenlehne | Holzrahmen | Rutschhemmende Kunststoffgleiter | Polsterung aus Polyurethanschaum | Stoffauswahl siehe Kapitel „Stoffe“

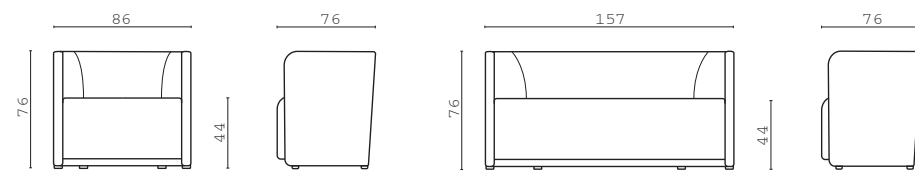

Einsitzer
Maßangaben in cm

Sessel Vivo mit niedriger Rückenlehne				
Artikelnummer	Beschreibung	2 Seitentaschen	1 Steckdose 2 USB	VK zzgl. MwSt.
VIV1XP	Einsitzer mit niedriger Rückenlehne	-	-	1.649,00 €
VIV1P	Einsitzer mit niedriger Rückenlehne	-	x	1.899,00 €
VIV1S2	Einsitzer mit niedriger Rückenlehne	x	-	1.859,00 €
VIV1PS2	Einsitzer mit niedriger Rückenlehne	x	x	2.069,00 €
VIV2XP	Zweisitzer mit niedriger Rückenlehne	-	-	2.229,00 €
VIV2P	Zweisitzer mit niedriger Rückenlehne	-	x	2.499,00 €
VIV2S2	Zweisitzer mit niedriger Rückenlehne	x	-	2.469,00 €
VIV2PS2	Zweisitzer mit niedriger Rückenlehne	x	x	2.699,00 €

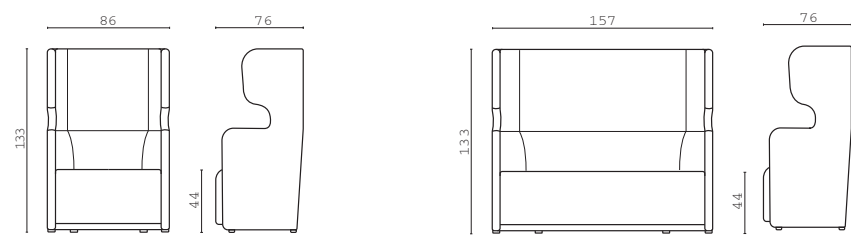

Einsitzer
Maßangaben in cm

Sessel Vivo mit hoher Rückenlehne				
Artikelnummer	Beschreibung	2 Seitentaschen	1 Steckdose 2 USB	VK zzgl. MwSt.
VIVH1XP	Einsitzer mit hoher Rückenlehne	-	-	2.259,00 €
VIVH1P	Einsitzer mit hoher Rückenlehne	-	x	2.599,00 €
VIVH1S2	Einsitzer mit hoher Rückenlehne	x	-	2.499,00 €
VIVH1PS2	Einsitzer mit hoher Rückenlehne	x	x	2.759,00 €
VIVH2XP	Zweisitzer mit hoher Rückenlehne	-	-	2.999,00 €
VIVH2P	Zweisitzer mit hoher Rückenlehne	-	x	3.199,00 €
VIVH2S2	Zweisitzer mit hoher Rückenlehne	x	-	3.149,00 €
VIVH2PS2	Zweisitzer mit hoher Rückenlehne	x	x	3.399,00 €

Lieferung frei Bordsteinkante, Montage erfolgt kundenseitig



| Holzrahmen | Polsterung aus Polyurethanschaum | Wahlweise mit Stoffseitentaschen und Steckdose-USB-Kombination | Stoffauswahl siehe Kapitel „Stoffe“

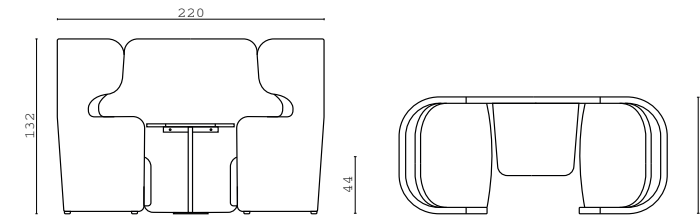

Maßangaben in cm

Zweisitzer Vivo				
Artikelnummer	Beschreibung	2 Seitentaschen	1 Steckdose 2 USB	VK zzgl. MwSt.
VIVH2SETXP	2 gegenüberliegende Sessel mit hoher Rückenlehne	-	-	5.699,00 €
VIVH2SETP	2 gegenüberliegende Sessel mit hoher Rückenlehne	-	x	5.999,00 €
VIVH2SETS2	2 gegenüberliegende Sessel mit hoher Rückenlehne	x	-	5.899,00 €
VIVH2SETPS2	2 gegenüberliegende Sessel mit hoher Rückenlehne	x	x	6.199,00 €
VIVH2SETTABW	Anstelltisch, Gestell weiß, Platte Dekor weiß			509,00 €
VIVH2SETTABH	Anstelltisch, Gestell weiß, Platte Dekor eiche			509,00 €



Zweisitzer mit Tisch
Monitorhalterung auf Anfrage



2 Seitentaschen



2 Steckdose & 2 USB Ports

Lieferung frei Bordsteinkante, Montage erfolgt kundenseitig

Softseating



| Holzrahmen | Polsterung aus Polyurethanschaum | Wahlweise mit Stoffseitentaschen und Steckdose-USB-Kombination | Stoffauswahl siehe Kapitel „Stoffe“

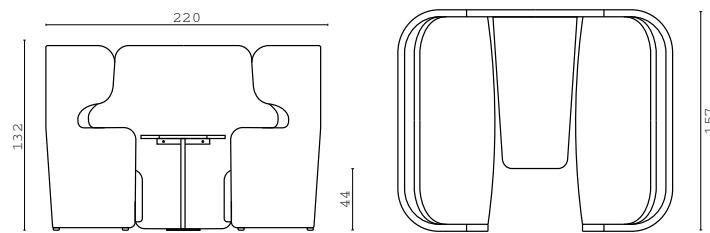

Maßangaben in cm

Viersitzer Vivo				
Artikelnummer	Beschreibung	2 Seitentaschen	1 Steckdose 2 USB	VK zzgl. MwSt.
VIVH4XP	2 gegenüberliegende Zweisitzer mit hoher Rückenlehne	-	-	7.299,00 €
VIVH4P	2 gegenüberliegende Zweisitzer mit hoher Rückenlehne	-	x	7.599,00 €
VIVH4S2	2 gegenüberliegende Zweisitzer mit hoher Rückenlehne	x	-	7.499,00 €
VIVH4PS2	2 gegenüberliegende Zweisitzer mit hoher Rückenlehne	x	x	7.699,00 €
VIVH4SETTABW	Anstelltisch, Gestell weiß, Platte Dekor weiß			629,00 €
VIVH4SETTABH	Anstelltisch, Gestell weiß, Platte Dekor eiche			629,00 €



Viersitzer mit Tisch



2 Seitentaschen



2 Steckdose & 2 USB Ports über dem Tisch

Lieferung frei Bordsteinkante, Montage erfolgt kundenseitig

Softseating



| Holzrahmen | Polsterung aus Polyurethanschaum | Inkl. Beleuchtung und Steckdose | Anstelltisch, Gestell schwarz | Platte, Dekor weiß, optional eiche | Stoffauswahl siehe Kapitel „Stoffe“

| Holzrahmen | Polsterung aus Polyurethanschaum | Inkl. Steckdose und USB Anschluss | Platte, Dekor weiß | Stoffauswahl siehe Kapitel „Stoffe“

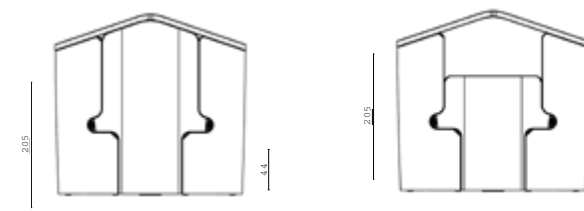

Geschlossene Seitenwand
Maßangaben in cm

Offene Seitenwand

Zweisitzer Vivo Casa		
Artikelnummer	Beschreibung	VK zzgl. MwSt.
VIVC2O	2 gegenüberliegende Einsitzer, einfarbig, offene Seitenwand	9.199,00 €
VIVC2G	2 gegenüberliegende Einsitzer, einfarbig, geschlossene Seitenwand	9.499,00 €

Viersitzer Vivo Casa		
Artikelnummer	Beschreibung	VK zzgl. MwSt.
VIVC4O	2 gegenüberliegende Zweisitzer, einfarbig, offene Seitenwand	12.799,00 €
VIVC4G	2 gegenüberliegende Zweisitzer, einfarbig, geschlossene Seitenwand	12.999,00 €

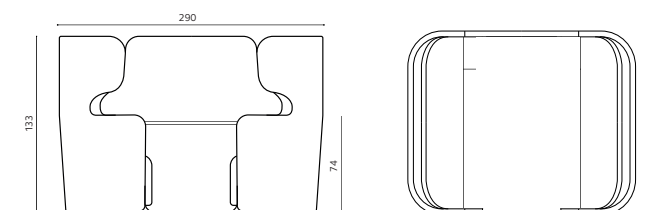

Maßangaben in cm

Vivo Work		
Artikelnummer	Beschreibung	VK zzgl. MwSt.
VIVWR	Arbeitsplatz, rechtsseitig öffnend, einfarbig	8.099,00 €
VIVWL	Arbeitsplatz, linksseitig öffnend, einfarbig	8.099,00 €

Lieferung frei Bordsteinkante, Montage erfolgt kundenseitig

Softseating



5 Jahre Garantie

| Frei kombinierbares, modulares Sitzsystem | Vielseitig einsetzbar | Holzschale | Polsterung aus Polyurethanschaum | Verbindungselemente im Lieferumfang | Nylonfüße | Stoffauswahl siehe Kapitel „Stoffe“

<p>CORG08</p>	<p>CO90KK</p>	<p>CO90KV</p>
<p>CO130KK</p>	<p>CO130KV</p>	<p>CO45H</p>

Maßangaben in cm

Combo					
Artikelnummer	Beschreibung	Höhe mm	Breite mm	Tiefe mm	VK zzgl. MwSt.
CORG08*	Rückenmodul gerade	760	800	700	1.099,00 €
COH08*	Hocker	440	800	700	899,00 €
CORG12*	Rückenmodul gerade	760	1200	700	1.399,00 €
COH12*	Hocker	440	1200	700	1.099,00 €
CO90KK*	90° Eckmodul Konkav	760	1480	850	1.899,00 €
CO90KV*	90° Eckmodul Konvex	720	1480	850	1.829,00 €
CO130KK*	135° Eckmodul Konkav	760	1550	950	1.959,00 €
CO130KV*	135° Eckmodul Konvex	760	1550	950	1.899,00 €
CO130H*	135° Hocker	440	1550	950	1.429,00 €
CO45H*	45° Eckmodul	440	800	800	789,00 €
COARM	ArMLEHNE	640	700	60	339,00 €

*Auf Wunsch kann die Rückenlehne links, rechts oder beidseitig abgeschrägt werden

Lieferung frei Bordsteinkante, Montage erfolgt kundenseitig

Softseating

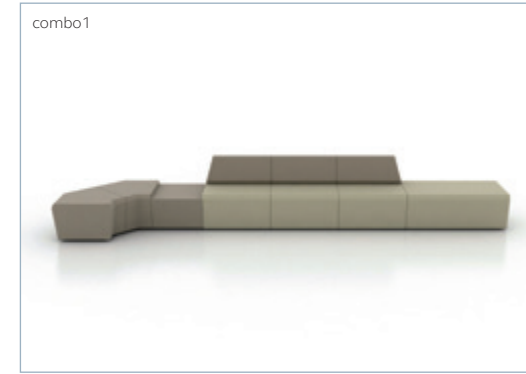

6.099,00 € VK zzgl. MwSt.



7.799,00 € VK zzgl. MwSt.

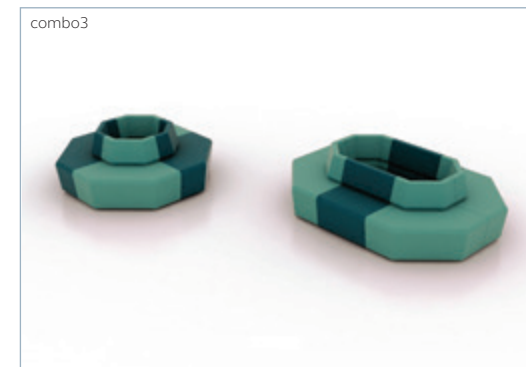

6.799,00 € VK zzgl. MwSt.

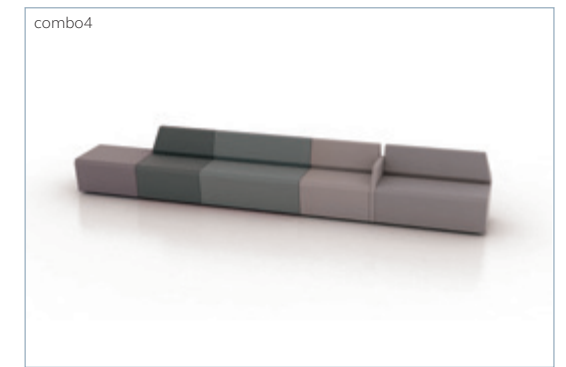

5.699,00 € VK zzgl. MwSt.

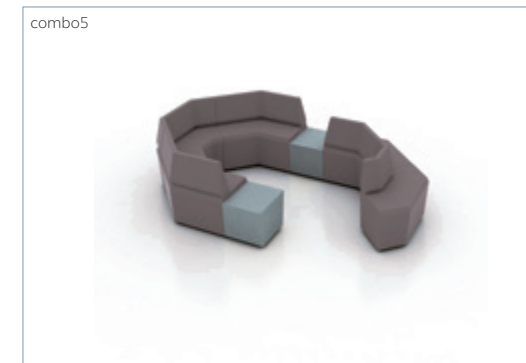

9.999,00 € VK zzgl. MwSt.



5.599,00 € VK zzgl. MwSt.

Gerne planen wir mit Ihnen gemeinsam Ihre individuelle Konfiguration.

Konfiguration davorstehend von links nach rechts.

* Bitte ergänzen Sie die Artikelnummern je nach Konfiguration:

- Suffix R: Anschlussmöglichkeit rechtsseitig
- Suffix L: Anschlussmöglichkeit linksseitig
- Suffix B: Anschlussmöglichkeit beidseitig
- Suffix LA: Anschluss ArMLEHNE links
- Suffix RA: Anschluss ArMLEHNE rechts

Holzformschalenstühle



| Holzformschalenstuhl: Schale aus 8-lagigem Buchenschichtholz | Auswahl aus verschiedenen Schalen- und Gestellarten | 4-Fuß-Gestell Rundrohr 20/2 mm, Kufengestell Rundrohr 16/2 mm
| Optional gepolstert | Materialauswahl siehe Kapitel „Holzdekore“ und „Stoffe“ | Stapelbar



Holzformschalenstuhl Schale 1 4er - Set, Sitzhöhe 450 mm, H 845 mm, T 520 mm								
Artikelnummer	Beschreibung	Breite mm	Sitzpolster	Sitz- und Rückenpolster	Armlehnen	Designfräsung	Reihenverbindung	VK zzgl. MwSt. je 4er - Set
HF1P4	4-Fuß-Gestell, verchromt	522						949,00 €
HF1SP4		522	x					1.059,00 €
HF1SRP4		522		x				1.159,00 €
HF1ALP4		625				x		1.329,00 €
HF1FP4		522					x	999,00 €
HF1RVP4		522						x

Holzformschalenstuhl Schale 2 4er - Set, Sitzhöhe 450 mm, H 845 mm, T 520 mm								
Artikelnummer	Beschreibung	Breite mm	Sitzpolster	Sitz- und Rückenpolster	Armlehnen	Designfräsung	Reihenverbindung	VK zzgl. MwSt. je 4er - Set
HF2P4	4-Fuß-Gestell, verchromt	522						1.009,00 €
HF2SP4		522	x					1.139,00 €
HF2SRP4		522		x				1.239,00 €
HF2ALP4		625				x		1.399,00 €
HF2FP4		522					x	1.069,00 €
HF2RVP4		522						x
HFK2P4	Kufengestell, verchromt	522						959,00 €
HFK2SP4		522	x					1.079,00 €
HFK2SRP4		522		x				1.179,00 €
HFK2RVP4		522					x	1.019,00 €

Holzformschalenstuhl Schale 3 4er - Set, Sitzhöhe 450 mm, H 845 mm, T 485 mm								
Artikelnummer	Beschreibung	Breite mm	Sitzpolster	Sitz- und Rückenpolster	Armlehnen	Reihenverbindung	VK zzgl. MwSt. je 4er - Set	
HF3P4	4-Fuß-Gestell, verchromt	500					1.009,00 €	
HF3SP4		500	x				1.139,00 €	
HF3SRP4		500		x			1.199,00 €	
HF3ALP4		603				x	1.399,00 €	
HF3RVP4		500					x	1.069,00 €

Weitere Kombinationen auf Anfrage möglich, Lieferung frei Bordsteinkante

Kunststoffschalenstühle



| Sitzschale aus Kunststoff
| Sitz- und Rückenpolster optional
| Materialauswahl siehe Kapitel „Dekore“ und „Stoffe“
| Gestell verchromt
| Stapelbar bis zu 6 Stück
| Sitz- und Rückenlehne gepolstert
| Stoffauswahl siehe Kapitel „Stoffe“
| Rückenlehnenabdeckung aus schwarzem Kunststoff
| Gestell: schwarz pulverbeschichtet oder weißaluminium pulverbeschichtet
| Stapelbar bis zu 10 Stück



Kunststoffschalenstuhl 4er - Set, H 770 mm, B 495 mm, T 520 mm				
Artikelnummer	Beschreibung	Sitzhöhe mm	Sitz- und Rückenpolster	VK zzgl. MwSt. je 4er - Set
KSSP4	4-Fuß-Gestell, verchromt	460		445,00 €
KSSPP4		470	x	579,00 €



Gepolsterter Kunststoffschalenstuhl ISO 4er - Set, H 820 mm, B 545 mm, T 560 mm				
Artikelnummer	Beschreibung	Sitzhöhe mm	VK zzgl. MwSt. je 4er - Set	
ISOSP4	4-Fuß-Gestell, schwarz pulverbeschichtet	470	509,00 €	
ISOWP4	4-Fuß-Gestell weißaluminium pulverbeschichtet	470	509,00 €	

Transportwagen		
Artikelnummer	Beschreibung	VK zzgl. MwSt.
TTWHF	bis zu 24 Holzformschalenstühle stapelbar	969,00 €
TTWISO	bis zu 30 Kunststoffschalenstühle "ISO" stapelbar	969,00 €

Weitere Kombinationen auf Anfrage möglich, Lieferung frei Bordsteinkante

Bisley Room

Ein Idealer Rückzugsort für ungestörtes und effizientes Arbeiten.



Bisley bietet Ihnen eine Raum - in - Raum - Lösung für konzentriertes Arbeiten, einen privaten Ort für Telefonate oder einen gemütlichen, komfortablen Besprechungsraum für kreative Zusammenarbeit. Entwerfen Sie einen Raum, der sich nahtlos in Ihre Umgebung integriert oder wählen Sie aus unserer großen Auswahl an Oberflächen, um Ihren Arbeitsbereich optimal in Szene zu setzen!

Bisley Room

Besonders in offenen Bürostrukturen und an öffentlichen Orten ist diese Möglichkeit aufgrund des hohen Geräuschpegels meist nicht gegeben. Die Verwendung akustischer Materialien und die hervorragende Schallabsorption verwandeln einen lauten, hektischen Ort in einen individuellen Ruhebereich.



Bisley Room



Intelligente und hochwertige Raum - in - Raum - Lösung | Holzkern 20 mm, 10mm Schallschutzmatten, Akustikschaumstoff | Wände: mit akustic felt Emissionsklasse A+ | Leise Ventilatoren zur Luftzirkulation (ohne Filter) mit Bewegungssensor | LED Beleuchtung | 100 % Schallisolation von außen, innen hört man leise Geräusche wie z.B Feualarm | Elektrifizierung: Steckdose, USB A, USB C, Anschluss für RJ45-Stecker | Nachhaltige Herstellung | Verwendung von wiederverwertbaren Materialien | Modernes Design

Bisley Room XS					
Artikelnummer	Beschreibung	Höhe mm	Breite mm	Tiefe mm	VK zzgl. MwSt.
BR1	Kapazität: 1 Person mit Sitz	2240	1100	1040	10.599,00 €

Bisley Room XS - Optionen		
Artikelnummer	Beschreibung	VK zzgl. MwSt.
Suffix OC	Auf Rollen	479,00 €
Suffix FF	Feuerfester Bezug für Wände und Sitz	299,00 €
Suffix SSF	Sichtschutzfolie	599,00 €

Bisley Room L					
Artikelnummer	Beschreibung	Höhe mm	Breite mm	Tiefe mm	VK zzgl. MwSt.
BR2	Kapazität: 2 Person	2240	2350	1040	19.999,00 €

Bisley Room L - Optionen		
Artikelnummer	Beschreibung	VK zzgl. MwSt.
Suffix OC	Auf Rollen	479,00 €
Suffix ST	zwei Sitze und Tisch	2.399,00 €
Suffix FF	Feuerfester Bezug für Wände und Sitz	299,00 €
Suffix SSF	Sichtschutzfolie	599,00 €

Bisley Room XL					
Artikelnummer	Beschreibung	Höhe mm	Breite mm	Tiefe mm	VK zzgl. MwSt.
BR4	Kapazität: 4 Personen	2240	2350	1940	27.999,00 €

Bisley Room XL - Optionen		
Artikelnummer	Beschreibung	VK zzgl. MwSt.
Suffix OC	Auf Rollen	479,00 €
Suffix SBT	zwei Sitzbänke und Tisch	2.399,00 €
Suffix MNT	Monitorhalterung	375,00 €
Suffix FF	Feuerfester Bezug für Wände und Sitz	299,00 €
Suffix SSF	Sichtschutzfolie	599,00 €

Bisley Room



Phone Box
Ausstattung: Lehnpolster, Ablage und LED Beleuchtung
Phone Box Wall
Ausstattung: Lehnpolster, Ablage und LED Beleuchtung | Wandmontage

Phone Box					
Artikelnummer	Beschreibung	Höhe mm	Breite mm	Tiefe mm	VK zzgl. MwSt.
PBX	Kapazität: 1 Person	2130	990	940	4.999,00 €

Phone Box Wall					
Artikelnummer	Beschreibung	Höhe mm	Breite mm	Tiefe mm	VK zzgl. MwSt.
PBW	Kapazität: 1 Person, zur Montage an der Wand	1470	990	920	1.549,00 €

Appendix

- S. 198 GLASTOPS
- S. 199 PLANUNGSHILFEN
- S. 199 LateralFile™ | SystemFile™
- S. 202 Essentials
- S. 203 Flügeltürenschränk Universal, ECO | Schiebetürenschränk ECO
- S. 203 Schlossvarianten
- S. 204 FARBPALETTE
- S. 205 HOLZDEKORE
- S. 207 STOFFE
- S. 210 SCHNELLLIEFERPROGRAMM
- S. 214 SERVICE & LOGISTIK

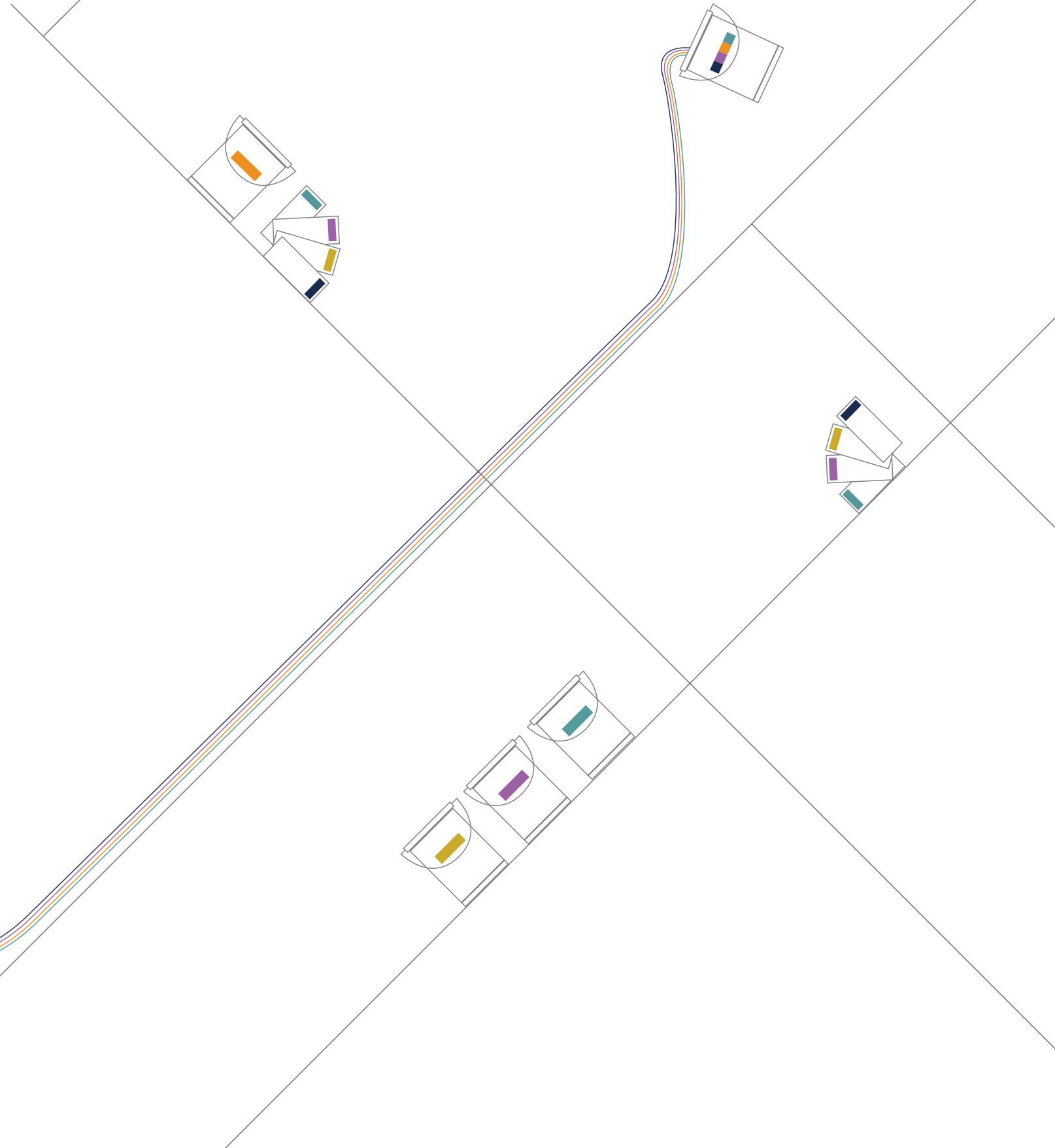

Zubehör Glastops

- | Weißglas 6 mm
- | 4 Kanten poliert
- | optional einseitig ganzflächig lackiert nach RAL
- | Lieferung frei Bordsteinkante

Glastop* Weißglas			
Artikelnummer	Beschreibung	Breite mm	Tiefe mm
GP080430000	Weißglas 6 mm, 4 Kanten poliert	800	430
GP100430000	Weißglas 6 mm, 4 Kanten poliert	1000	430
GP120430000	Weißglas 6 mm, 4 Kanten poliert	1200	430
GP160430000	Weißglas 6 mm, 4 Kanten poliert	1600	430
GP200430000	Weißglas 6 mm, 4 Kanten poliert	2000	430
GP240430000	Weißglas 6 mm, 4 Kanten poliert	2400	430
GP080470000	Weißglas 6 mm, 4 Kanten poliert	800	470
GP091470000	Weißglas 6 mm, 4 Kanten poliert	914	470
GP100470000	Weißglas 6 mm, 4 Kanten poliert	1000	470
GP120470000	Weißglas 6 mm, 4 Kanten poliert	1200	470
GP160470000	Weißglas 6 mm, 4 Kanten poliert	1600	470
GP200470000	Weißglas 6 mm, 4 Kanten poliert	2000	470
GP240470000	Weißglas 6 mm, 4 Kanten poliert	2400	470

*Auf Anfrage

Glastop* Weißglas einseitig ganzflächig lackiert nach RAL			
Artikelnummer	Beschreibung	Breite mm	Tiefe mm
GP080430***	Weißglas 6 mm, 4 Kanten poliert, einseitig ganzflächig lackiert	800	430
GP100430***	Weißglas 6 mm, 4 Kanten poliert, einseitig ganzflächig lackiert	1000	430
GP120430***	Weißglas 6 mm, 4 Kanten poliert, einseitig ganzflächig lackiert	1200	430
GP160430***	Weißglas 6 mm, 4 Kanten poliert, einseitig ganzflächig lackiert	1600	430
GP200430***	Weißglas 6 mm, 4 Kanten poliert, einseitig ganzflächig lackiert	2000	430
GP240430***	Weißglas 6 mm, 4 Kanten poliert, einseitig ganzflächig lackiert	2400	430
GP080470***	Weißglas 6 mm, 4 Kanten poliert, einseitig ganzflächig lackiert	800	470
GP091470***	Weißglas 6 mm, 4 Kanten poliert, einseitig ganzflächig lackiert	914	470
GP100470***	Weißglas 6 mm, 4 Kanten poliert, einseitig ganzflächig lackiert	1000	470
GP120470***	Weißglas 6 mm, 4 Kanten poliert, einseitig ganzflächig lackiert	1200	470
GP160470***	Weißglas 6 mm, 4 Kanten poliert, einseitig ganzflächig lackiert	1600	470
GP200470***	Weißglas 6 mm, 4 Kanten poliert, einseitig ganzflächig lackiert	2000	470
GP240470***	Weißglas 6 mm, 4 Kanten poliert, einseitig ganzflächig lackiert	2400	470

*Auf Anfrage

LateralFile™ | SystemFile™ Planungshilfen

LateralFile

A4 Ordner

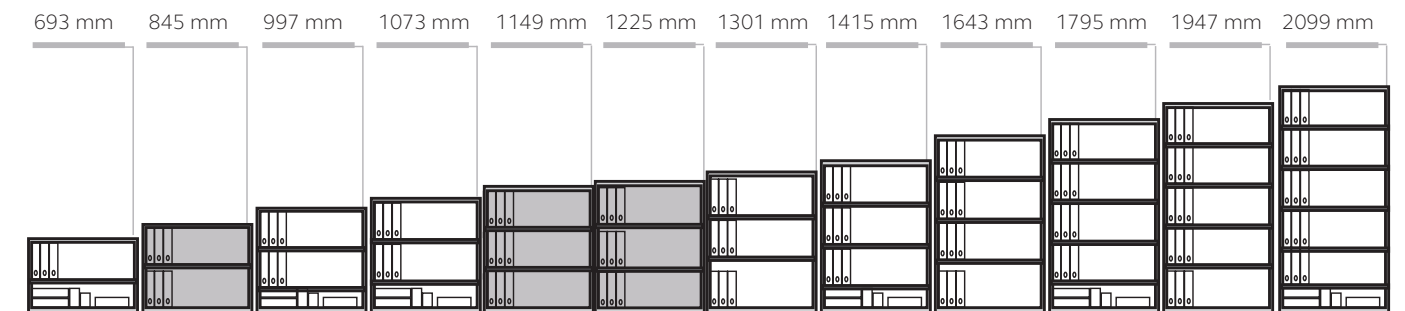

Lateralhängemappen

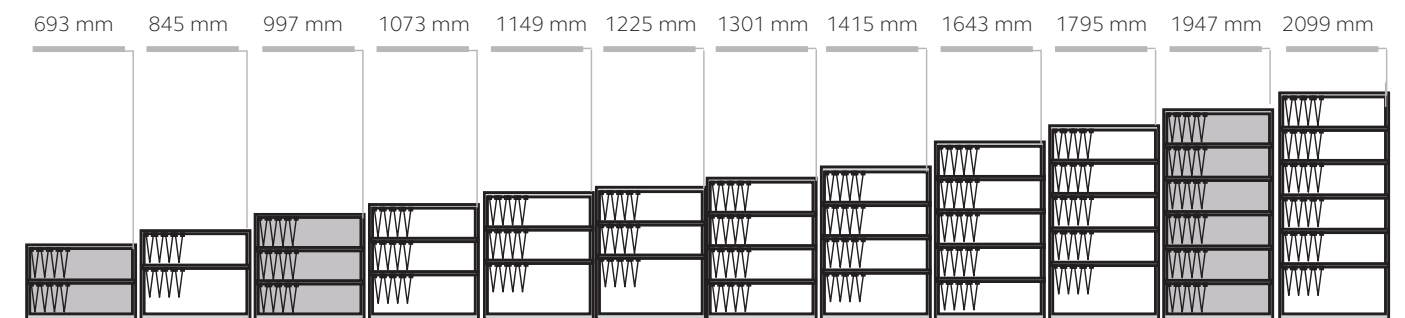

SystemFile



A4 Ordner

H	B	T
318 mm	75 mm	280 mm

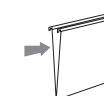
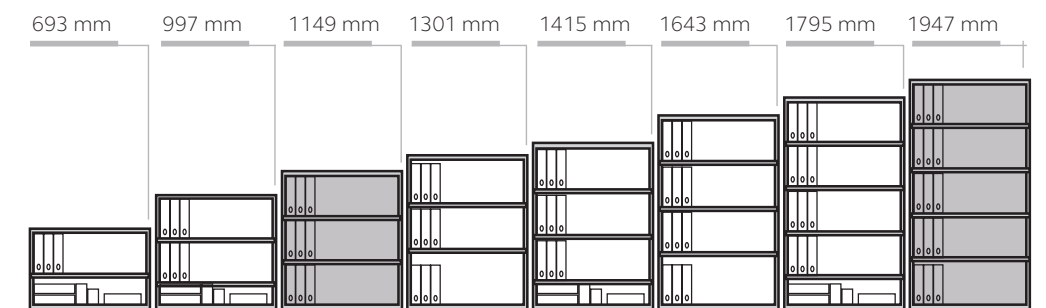

Lateralhängemappen

H	B	T
275 mm	75 mm	330 mm

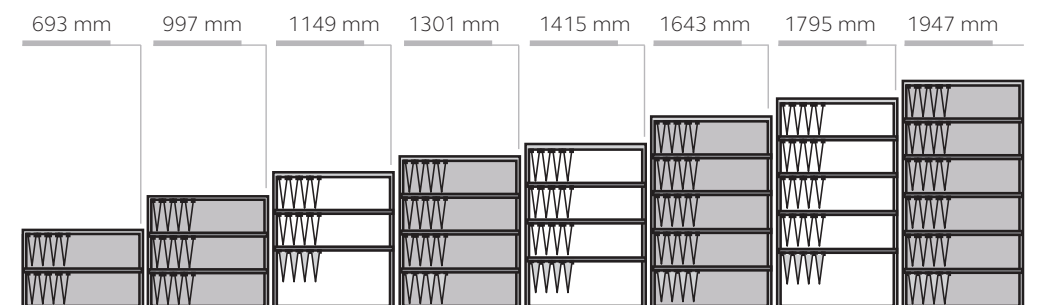

Bitte beachten Sie, dass die Medienmaße je nach Hersteller variieren können. Es handelt sich bei den hier angegebenen Mengen um Richtwerte.

LateralFile™ Planungshilfen

Fachboden H 27,5 mm (mit Lateralhängevorrichtung), Fachboden H 25 mm, Fachboden mit Schlitzten & Fachteiler

Es müssen 27,5 mm für den Fachboden und ca. 285 mm für Hängemappen (bei Lateralhängevorrichtung) sowie die max. Höhe der abgelegten Medien berücksichtigt werden.

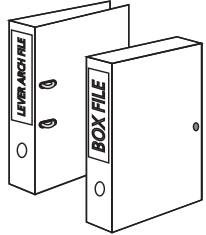
Beschreibung	Breite mm	Typ	Stückzahl
 Ordner & Archivboxen (A4 & Foolscap)	800	Flügeltürenschränk	10
	800	Rollladenschränk	9
	900	Flügeltürenschränk	10
	1000	Rollladenschränk	11
	1000	Flügeltürenschränk	12
	1200	Rollladenschränk	14

Teleskophängerahmen - nur für Rollladenschränke

Bitte beachten Sie, dass es sich hierbei um Richtwerte handelt und der tatsächliche Bedarf berechnet werden muss.

Beschreibung	Breite mm	Laufende Meter
 Foolscap (von links nach rechts)	800	0,66
	900	0,82
	1000	1,02
A4 (von vorn nach hinten) A4 Foolscap (von vorn nach hinten)	800 1000 1200	0,75 0,75

Die Mappen können von vorne nach hinten abgelegt werden, dies ist jedoch nicht so platzsparend wie die Ablage von links nach rechts.

Lateralhängevorrichtung, Fachboden mit Lateralhängevorrichtung

Es müssen 285/304 mm für herkömmliche Hängemappen/Hängehefter sowie die max. Höhe der abgelegten Medien berücksichtigt werden.

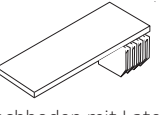
Beschreibung	Breite mm	Laufende Meter
 Lateralhängevorrichtung	800	0,69
	900	0,79
	1000	0,89
 Fachboden mit Lateralhängevorrichtung	800	0,65
	900	0,81
	1000	1,01

Teleskopschublade H 102 mm - nur für Rollladenschränke

Es müssen 114 mm für die Schublade sowie die max. Höhe der in der Schublade abgelegten Medien, abzüglich 100 mm für die Schubladeninnenhöhe, berücksichtigt werden. Innenmaße: H 100 mm, B Schrankbreite - 190 mm, T 380 mm.

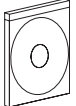
Breite mm	CD	Stückzahl
800		148
900		183
1000		228

Bitte beachten Sie, dass die Medienmaße je nach Hersteller variieren können. Es handelt sich bei den hier angegebenen Mengen um Richtwerte.

LateralFile™ Planungshilfen

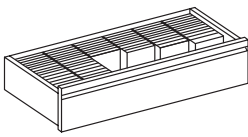
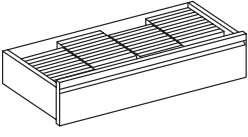
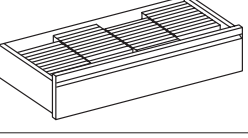
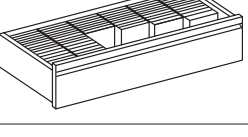
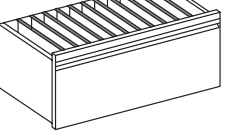
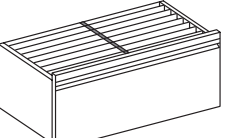
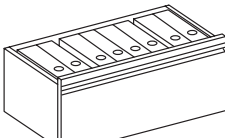
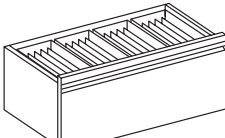
Schubladen	Beschreibung	Breite mm	Menge
	Schublade H 152 mm Kapazität für Videokassetten	800	3 Bahnen = 39
		1000	4 Bahnen = 52
	Schublade H 152 mm Kapazität für CDs	800	5 Einsätze = 100
		1000	6 Einsätze = 120
	Schublade H 190 mm Kapazität für Videokassetten	800	3 Bahnen = 39
		1000	4 Bahnen = 52
	Schublade H 190 mm Kapazität für CDs	800	5 Einsätze = 120
		900	5 Einsätze = 120
		1000	6 Einsätze = 144
	Schublade H 305 mm inkl. Aufhängeschienen Hängemappen (A4 oder Foolscap) Schublade H 267 mm inkl. Aufhängeschienen Hängemappen (A4)	800	0,72 lfm
		900	0,82 lfm
		1000	0,92 lfm
	Schublade H 305 mm inkl. Aufhängeschienen & Querstangen (VE = 2 Stück, 2 VE je Schublade) nach vorn ausgerichtete Hängemappen 2 Bahnen A4 oder 1 Bahn A4, 1 Bahn Foolscap	800	0,38 lfm
		900	0,76 lfm
		1000	0,76 lfm
	Schublade H 305 mm mit Trennplatten Ordner oder Archivboxen	800	9
		900	10
		1000	12
	Schublade H 305 mm Hängemappenbox	800	4
		900	4
		1000	5

Bitte beachten Sie, dass die Medienmaße je nach Hersteller variieren können. Es handelt sich bei den hier angegebenen Mengen um Richtwerte.

Essentials Planungshilfen



A4 Ordner		
H	B	T
318 mm	75 mm	280 mm

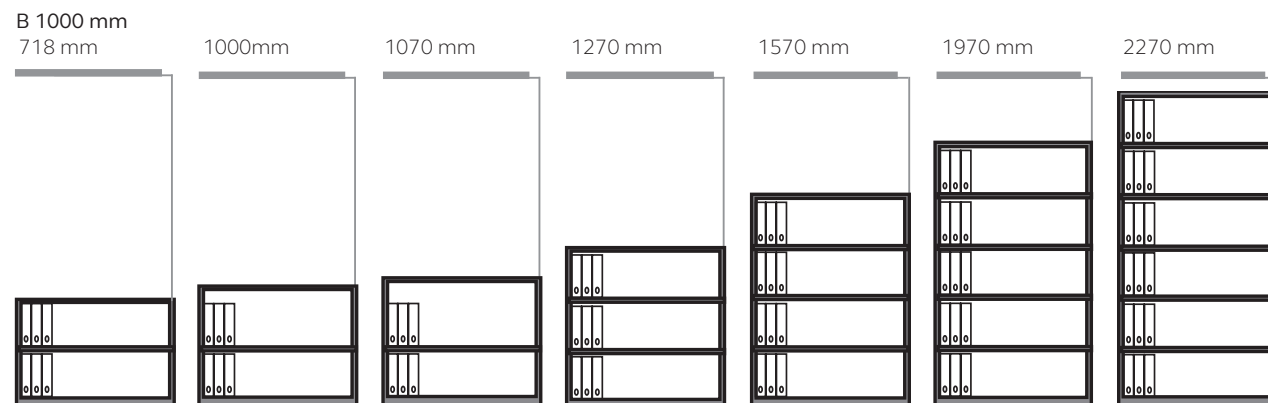
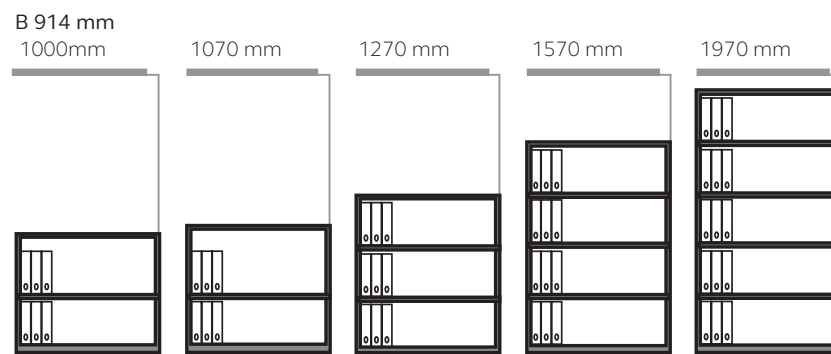
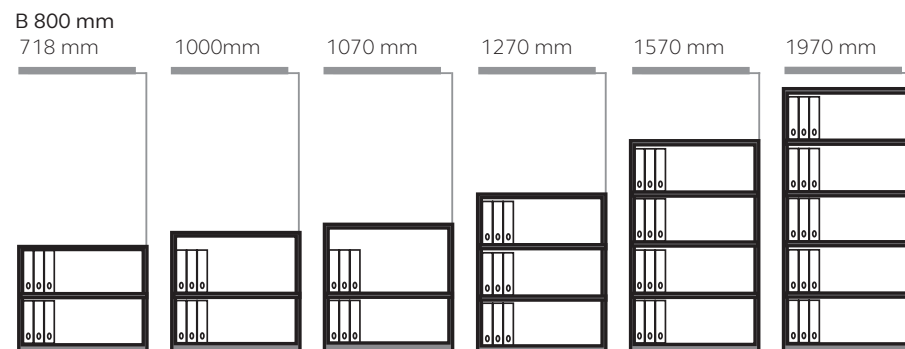

Beschreibung	Breite mm	Laufende Meter
Schublade H 305 mm inkl. Aufhängeschienen Hängemappen A4 oder Foolscap	800	0,72
	1000	0,92
Schublade H 305 mm mit Trennplatten Ordner	800	9
	1000	12

Bitte beachten Sie, dass die Medienmaße je nach Hersteller variieren können. Es handelt sich bei den hier angegebenen Mengen um Richtwerte.

Flügeltürenschränk Universal Planungshilfen

Flügeltürenschränk UNIVERSAL

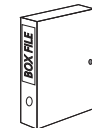

A4 Archivbox		
H	B	T
337 mm	75 mm	265 mm

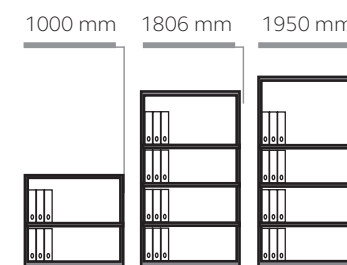

A4 Ordner		
H	B	T
318 mm	75 mm	280 mm

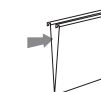
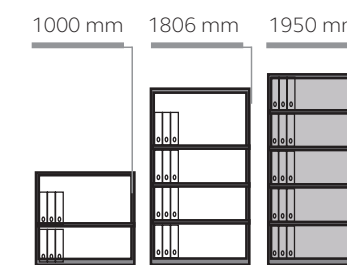

Lateralhängemappen		
H	B	T
275 mm	75 mm	330 mm

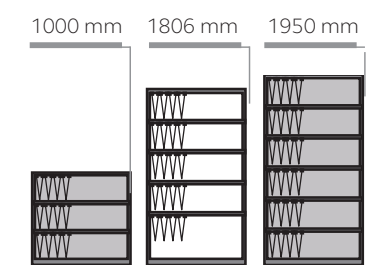

Schlossvarianten Aufbewahrungssysteme



RFID Schloss

Kabellos verbunden für Effizienz und nahtlose weltweite Integration. Die neueste intelligente Schließtechnologie ermöglicht dem Management die Zuordnung und Verwaltung der Schließfächer, sowieso den Zugriff auf Prüf- und Analyseberichte, die Planung der automatischen Ver- und Entriegelung und den sofortigen Erhalt von Alarmwarnungen.



M3 mechanisches Zahlenkombinationsschloss

Das mechanische Schloss M3 eignet sich für zahlreiche Bisley-Produkte und ist ideal für einen einzelnen Benutzer geeignet. Das Schloss verfügt über sichere vierstellige Codes, eine integrierte Verschlüsselungsfunktion und einen Hauptschlüssel.



E4 digitales Zahlenkombinationsschloss

Das digitale Schloss E4 eignet sich sowohl für die gemeinsame als auch für die einzelne Nutzung und bietet eine attraktive Lösung mit hochsicheren vier- bis siebenstelligen Codes.

Zudem sind die Schlösser mit einer mobilen App kompatibel, mit der sich unter anderem die Benutzeranmeldedaten verwalten lassen.

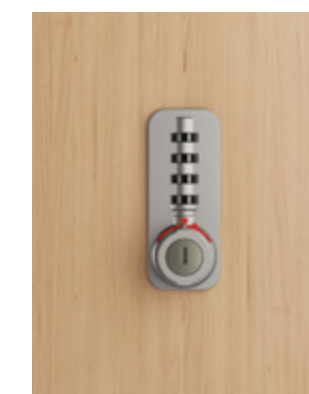

M2 mechanisches Zahlenkombinationsschloss

Das mechanische Schloss M2 verfügt über alle Vorteile des M3 Schlosses, eignet sich jedoch besser für den öffentlichen Gebrauch, da bei jedem Öffnen des Schlosses neue Benutzercodes eingerichtet werden können.

Bitte beachten Sie, dass die Medienmaße je nach Hersteller variieren können. Es handelt sich bei den hier angegebenen Mengen um Richtwerte.

Farbpalette

Die hier genannten Aufpreise finden keine Anwendung auf die Produktgruppen:

- Stauraumsystem LateralFile™
- Stauraumsystem be
- Stauraumsystem Bridge
- Schiebetürenschränk Glide II
- Assistenzmöbel Bite®
- Containersystem OBA

Code	Farbe	Aufpreis	Code	Farbe	Aufpreis
355	silber	-	307	stahlsilber	15%
606	creme	-	601	pink	15%
625	reinweiß	-	620	pastellpink	15%
633	schwarz	-	623	olivgrün	15%
634	anthrazitgrau	-	642	sunflower	15%
639	oxfordblau	-	644	portland	15%
245 645	lichtgrau	-	649	slate	15%
669	hellelfenbein	-	656	lilac	15%
670	kardinalrot	-	658	coral	15%
673	gänsegrau	-	665	regent	15%
696	verkehrsweiß	-	666	sepiabraun	15%
667	york	15%	668	coffee	15%
133	schwarz antibakteriell	15%	674	doulton	15%
145	lichtgrau antibakteriell	15%	677	tickleweed	15%
196	verkehrsweiß antibakteriell	15%	682	dijon	15%
603	orange	10%	683	sevilla	15%
604	grün	10%	686	azur	15%
605	blau	10%	687	prussian	15%
641	zinkgelb	10%			

2xx | 3xx - Glattlackierung 5xx | 6xx - Strukturlackierung 1xx - Antibakterielle Beschichtung
 Lieferfähigkeit, Änderungen und Irrtümer vorbehalten. Farbabweichungen innerhalb der Farbgruppen und Serien vorbehalten, Reklamation ausgeschlossen.
 Weitere Farben und Materialien auf Anfrage.

Farbpalette | Holzdekore

Eingeschränkte Farbpalette	Farbübersicht ECO
System Büroregal (LIGHT) 345	Siehe Schnelllieferprogramm auf den Folgeseiten
Garderobenschrank LIGHT Allzweckschränk LIGHT 245	

Rollladendekore

Serie	5 schwarz	9 anthrazit	LG lichtgrau	SL* silber	2 creme	EW reinweiß	PWW* verkehrsweiß
EuroTambour™	x	x	x	x	x	x	x
LateralFile™	x	x	x	x	x	x	-
SystemFile™	x	x	x	x	x	x	-
Essentials	x	x	x	x	-	x	x

* 5% Aufpreis
 Akustikrollladen für den EuroTambour PLUS sind nur in den Dekoren SL silber und EW reinweiß erhältlich.

| Outline | Bridge Home* | MultiDesk | Hideaway Wall | Shadow | Pal | Bridge*

	PW plywood platinweiß	019 verona kirsche	016 ellmau buche	006 mandal Ahorn natur	018 kendal Eiche natur	SH shorewood	NW natur Nussbaum	SW schwarz

*Schwarz ist nicht für den Bridge Korpus verfügbar.

Plywood Dekor | MultiDesk | Poise

Dekor	
	PW plywood platinweiß

Perfect Sense Finish | Hideaway Swing Desk*

Dekor					
	U702 PG kaschmirgrau	U727 PG steingrau	U732 PG staubgrau	U961 PG graphitgrau	U999 PG schwarz
	+	+	+	+	+

Holzdekore | Hideaway Swing Desk*

Dekor					
	NW oder SH	NW oder SH	006 oder 018	006 oder 018	006 oder 018

*Wählen Sie ein Perfect Sence Finish für das Sideboard und ein dazugehöriges Holzdekore für den Tisch aus

Lieferfähigkeit, Änderungen und Irrtümer vorbehalten. Farbabweichungen innerhalb der Farbgruppen und Serien vorbehalten, Reklamation ausgeschlossen.
 Weitere Farben und Materialien auf Anfrage.

Holzdekore

Holzdekore | Kubbi | Pren | LockerWall*

	005 weiß		002 verade eiche		003 tiepolo nussbaum		004 portofino kirsche		014 ahorn
	041 bavaria buche		053 steingrau		062 sanftes schwarz		063 kieselgrau		064 perlgrau
	068 fjorde grün		071 dakar grau		086 kohlengrau				

*Standardmäßig nur mit weißem Korpus

Holzgriffe | Pren | Bridge

Dekor	L	M	D

Holzdekore | Professionelles Wohnen

Dekor	005 weiß	002 verade eiche	003 tiepolo nussbaum	041 bavaria buche	014 ahorn	004 portofino kirsche	053 steingrau

Holzdekore | Tavo

Dekor	W weiß	T taupe	E eiche	S schwarz

Dekorkombinationen | Cito Desking

Gestell Dekor	GW grauweiß	MP ahorn	BC buche
355 silber	GW355	MP355	BC355
396 verkehrsweiß	GW396	MP396	BC396

Dekorkombinationen | Fortis Desking

Gestell Dekor	P natürlich**	W weiß**	S slate**
303 blankstahl*	P303	W303	S303
333 schwarz	P333	W333	S333
334 anthrazitgrau	P334	W334	S334
396 verkehrsweiß	P396	W396	S396

*Gestelle im Dekor Blankstahl sind generell unbehandelt, die Oberflächen können Flecken und Längsriefen aufweisen

** Trockenrisse, sowie offene Äste gehören zum natürlichen Erscheinungsbild der Platte.

Lieferfähigkeit, Änderungen und Irrtümer vorbehalten. Farbabweichungen innerhalb der Farbgruppen und Serien vorbehalten, Reklamation ausgeschlossen. Weitere Farben und Materialien auf Anfrage.

Dekore | Stoffe

Dekorkombinationen | Mehrzwecktische

3xx = Gestellfarbe								
Serie Dekor	W weiß	G grau	MP ahorn	BC buche	EC eiche	ES esche	CH kirsche	WE wenge
Mehrzwecktisch 19 mm	333 schwarz 334 anthrazitgrau 396 weiß 300 aluminium 399 chrom							
Mehrzwecktisch 25 mm	333 schwarz 334 anthrazitgrau 396 weiß 300 aluminium 399 chrom							
Mehrzwecktisch 38 mm	333 schwarz 334 anthrazitgrau 396 weiß 300 aluminium 399 chrom							
Klapptisch 19 mm, pulverbeschichtet	333 schwarz 334 anthrazitgrau 396 weiß 300 aluminium 399 chrom							
Klapptisch 38 mm	333 schwarz 334 anthrazitgrau 396 weiß 300 aluminium 399 chrom							
Stehtisch	333 schwarz 334 anthrazitgrau 396 weiß 300 aluminium 399 chrom							
Tischwagen	333 schwarz 396 weiß	334 anthrazitgrau 300 aluminium	-	333 schwarz 396 weiß	334 anthrazitgrau 300 aluminium	-	-	-

Holzdekore | Holzformschalenstühle

Dekor	S black	PA palisander	AD alder	CO colombo	HV havana	BC beech	WG wenge	NW walnut

Stoffpalette CAMIRA Lucia | Sitzkissen | Quarters

	YB004 martinique		YB009 havana		YB011 montserrat		YB019 paseo		YB026 costa		YB038 tequila
	YB046 sombrero		YB047 windjammer		YB086 rum		YB087 lobster		YB088 solano		YB089 scuba
	YB090 tarot		YB093 aruba		YB094 slip		YB095 steel		YB096 apple		YB097 bluebell
	YB100 ocean		YB102 bridgetown		YB105 belize		YB106 calypso		YB107 oyster		YB108 blizzard
	YB156 madura		YB157 marianna		YB165 adobo		YB168 tortuga		YB170 buru		YB301 campeche
	YB302 sandstorm										

100% Polyester | STANDARD 100 by OEKO-TEX® | schwer entflammbar | Gewicht 310 g/m² | >100.000 Scheuertouren

Stoffpalette CAMIRA Blazer lite | Sitzkissen

	LTH39 retreat		LTH40 haven		LTH41 balance		LTH42 hush		LTH43 pillow		LTH44 mood
	LTH46 daydream		LTH47 love		LTH48 bliss		LTH49 angel		LTH50 hope		LTH51 graceful
	LTH52 aspire		LTH53 tender		LTH54 praise		LTH55 happy		LTH56 buddha		LTH57 verity
	LTH58 devoted		LTH59 worship		LTH60 shelter		LTH61 true		LTH62 cuddle		LTH63 harmony
	LTH64 dainty		LTH65 pastel		LTH66 pamper		LTH67 wish		LTH68 faith		LTH69 freedom
	LTH70 solace										

100% Polyester | STANDARD 100 by OEKO-TEX® | schwer entflammbar | Gewicht 310 g/m² | >100.000 Scheuertouren

Lieferfähigkeit, Änderungen und Irrtümer vorbehalten. Farbabweichungen innerhalb der Farbgruppen und Serien vorbehalten, Reklamation ausgeschlossen. Weitere Farben und Materialien auf Anfrage.

Stoffe

Stoffpalette CAMIRA Blazer* | Sitzkissen: Bridge | Pal

CUZ28 silverdale	CUZ08 napier	CUZ2U vassar	CUZ53 bryanston	CUZ47 fairfield	CUZ63 handcross
---------------------	-----------------	-----------------	--------------------	--------------------	--------------------

100% Schurwolle | Gewicht 460 g/m² | > 50.000 Scheuertouren
*Weitere Farben aus der Camira Blazer Farbpalette unter camira.com

Stoffpalette CAMIRA Synergy* | Sitzkissen: Bridge

LDS05 venture	LDS41 couple	LDS61 assemble	LDS62 alike	LDS38 unity	LDS07 fate
LDS85 share	LDS86 global	LDS18 loop	LDS79 amiable	LDS48 interfuse	LDS50 league

95% Schurwolle + 5% Polyamid | Gewicht 400 g/m² | > 100.000 Scheuertouren
*Weitere Farben aus der Camira Synergy Farbpalette unter camira.com

Stoffpalette CAMIRA Advantage* | Sitzlösungen: Home | Bisley Room: Phone Box | Room

AD055 black	AD072 pewter	AD009 granite	AD004 cobalt	AD027 turquoise	AD113 aztec
AD118 purple	AD029 grape	AD020 wine	AD005 cranberry	AD098 tawny	AD010 mineral

60% Polypropylene, 30% Wolle, 10% Viscose | Gewicht 385 g/m² | > 60.000 Scheuertouren
*Weitere Farben aus der Camira Advantage Farbpalette unter camira.com

Stoffpalette WO | Sitzlösungen: Home | Bisley Room: Phone Box | Room

1042 graphite	1008 B ebony	2153 java melange	9202 taupe	9860 soft blue	0106 turquoise
------------------	-----------------	----------------------	---------------	-------------------	-------------------

70% Wolle, 25% Polyamide, 5% Mischfasern | > 150.000 Scheuertouren

Stoffpalette TN | Sitzlösungen: Bali | Cometa | Cubika | Stay gepolsteter Sitz | STERI

TN9404 tomato red	TN9416 dark red	TN9618 lava blue	TN9406 plum	TN9808 black pepper	TN9801 concrete
TN9601 mineral water	TN9111 warm grey	TN9811 chalk	TN9612 amazon	TN9717 grass green	TN9702 lime

100% Trevira Polyester | schwer entflammbar | Gewicht 260 g/m² | 70.000 Scheuertouren

Stoffpalette CN | Sitzlösungen: Bali | Cometa | Cubika | Stay gepolsteter Sitz | STERI

CN4511 sand	CN4466 mint	CN4614 stone	CN4560 clay	CN4562 dark brown	CN4462 moss green
CN4616 charcoal	CN4616 ocean	CN4211 coral red	CN4056 mustard		

100% Polyester | schwer entflammbar | Gewicht 335 g/m² | > 50.000 Scheuertouren

Stoffpalette MR | Sitzlösungen: Bali | Cometa | Cubika | Stay gepolsteter Sitz | STERI

MR6378 misty blue	MR6366 turquoise	MR6332 indigo	MR6333 navy blue	MR6643 light grey	MR6629 grey
MR6625 dark grey	MR6231 super red	MR6234 burgundy	MR6053 honey	MR6651 jet black	MR6496 forest green

100% Polyester Trevira CS | schwer entflammbar | Gewicht 328 g/m² | > 100.000 Scheuertouren

Stoffpalette | Sitzlösungen: Holzformschalenstühle

C2 rot	C29 bordeaux	C4 beige	C11 schwarz	C38 anthrazit	C73 grau
-----------	-----------------	-------------	----------------	------------------	-------------

Stoffpalette NE | Sitzlösungen: Volare | Sedi | Nuvo | Vivo /-Casa | XChair | ZED | Five | FUNGUS

NE0236 weinrot	NE0643 wolkengrau	NE0173 lipstick	NE0426 wiesengrün	NE0053 gelb	NE0015 hellgrau
NE0018 schwarz	NE0377 himmelblau	NE0234 bordeaux	NE0014 hellgrün	NE0119 orangebraun	NE0013 signalrot
NE0573 dunkelgrau	NE0378 hellblau	NE0333 indigoblau	NE0572 dunkelorange	NE0534 cappuccino	NE0496 dunkelgrün
NE0625 grau	NE0331 königsblau	NE0411 türkis	NE0120 pfirsich	NE0533 beige	NE0532 creme

100% Trevira CS | STANDARD 100 by OEKO-TEX® | schwer entflammbar | Gewicht 330 g/m² | 100.000 Scheuertouren +20%
Lieferfähigkeit, Änderungen und Irrtümer vorbehalten. Farbabweichungen innerhalb der Farbgruppen und Serien vorbehalten, Reklamation ausgeschlossen.
Weitere Farben und Materialien auf Anfrage.

Stoffe

Netzpalette RV | Sitzlösungen: Bali | Cometa

RV0651i black	RV0601 grey	RV0999 white
------------------	----------------	-----------------

100% Polyester | schwer entflammbar | Gewicht 353 g/m² | > 100.000 Scheuertouren

Netzstoffpalette RT | Sitzlösungen: Spin

RT0014 weiß	RT0015 schwarz
----------------	-------------------

75% PVC, 25% PES | Gewicht 560 g/m² | >100.000 Scheuertouren

Netzstoffpalette CM | Sitzlösungen: Loop

CM0700 blau	CM0800 grau	CM0900 schwarz	CM0600 beige
----------------	----------------	-------------------	-----------------

58% Polyester + 42% Polyelastomer | Gewicht 330g/m² | >100.000 Scheuertouren

Wollstoffpalette WM | Sitzlösungen: Combo | Volare | Sedi | Nuvo | FUNGUS | Vivo /-Casa

WM0143 türkis	WM0112 anthrazit	WM0101 hellgrau	WM0133 hellblau	WM0142 blau	WM0102 dunkelgrau
WM0103 braungrau	WM0120 beige	WM0130 rot			

100% Wolle | Gewicht 410 g/m² | >50.000 Scheuertouren

Netzstoffpalette GO | Sitzlösungen: XChair | TAM

GO0015 blau	GO0001 weiß	GO0029 orange	GO0041 grün	GO0089 anthrazit	GO0043 hellgrau
GO0008 rot	GO0033 schwarz				

55 % PVC + 45% Polyamide | Gewicht 280 g/m² | 100.000 Scheuertouren

Netzstoffpalette RT | Sitzlösungen: Nuvo | NUMBS | ZED

RT0014 weiß	RT0015 schwarz	RT0020 hellblau	RT0021 blau	RT0022 beige	RT0023 grün
RT0024 grau	RT0025 orange				

75% PVC, 25% PES | Gewicht 560 g/m² | >100.000 Scheuertouren

Kunstlederpalette SR | Sitzlösungen: Bali | Cometa | Cubika | Stay | STERI

SR0109 cold grey	SR0105 yellow	SR0120 orange	SR0122 dark green	SR0101 white	SR0132 royal blue
SR0133 black	SR0111 beige	SR0119 brown	SR0125 anthracite	SR0102 cream	SR0128 red
SR0117 quartz grey					

87,5% PVC + 12,5% Baumwolle | schwer entflammbar | Gewicht 640 g/m² | > 100.000 Scheuertouren

Kunstlederpalette ZS | Sitzlösungen: Volare | Sedi | Nuvo | XChair | ZED | Five | FUNGUS | Only

ZS07KF türkis	ZS02E8 grau	ZS06KO signalrot	ZS05L1 braungrau	ZS04HJ hellbraun	ZS03CV gelb
ZS0901 schwarz	ZS02DO pastellgrau	ZS06KN orange	ZS04L1 beige	ZS04HP cognac	
ZS0241 dunkelgrau	ZS06ME rot	ZS081A schiefergrau	ZS01B4 weiß	ZS06KU orangebraun	

85% PVC, 10% Polyester, 5% Baumwolle | Gewicht 600 g/m² | >50.000 Scheuertouren

Echtleiderpalette LN | Sitzlösungen

LN2523 grau	LN1000 schwarz	LN6644 blau	LN3348 indigo	LN2527 himmelblau	LN7704 lila
LN3396 graubeige	LN5432 beige	LN2220 kaltweiß	LN2000 warmweiß	LN6400 gelb	LN2500 mokka

Kuhleder | Stärke 0,90/1,00 mm | schwer entflammbar | gegen Aufpreis auf Anfrage

Lieferfähigkeit, Änderungen und Irrtümer vorbehalten. Farbabweichungen innerhalb der Farbgruppen und Serien vorbehalten, Reklamation ausgeschlossen.
Weitere Farben und Materialien auf Anfrage.

Schnelllieferprogramm

Essentials

YESF0807, YESF0810, YESF0813, YELD0810, YECB091015, YECB09194S, YETB101015, YETB10194S



Pren

PNC08102SL, PNC08194SL, PNW08192SL, PNL08101, PNL08192, PNL08102, PNL08194



Kubbi

KU16084A2, KU16084D2, KU16084E2



Hochcontainer ECO

TE12



Tabi

TABL, TABXL



Rollcontainer Note™

NWA59M7SF, NWA59M7SSS



NWA79M7BF, NWA79M7BBB, NWH59M7SF, NWH79M7BF, NWH59M7SSS, NWH79M7BBB



Note™ Caddy

CADM08LH, CADM08RH



Rollcontainer OBA

OBA59M2EHT, OBA59M2EEE



Garderobenschrank MONOBLOC™

ML03S1, ML06D1, ML09T1, ML11Q1



Garderoben- & Schließfachsystem OFFICE

CLK121, CLK122, CLK181, CLK182, CLK124, CLK126, CLK184, CLK186



Garderoben- & Schließfachsystem Primary Locker

PL3050S1, PL3050S2, PL3050D1, PL3050D2, PL3050T1, PL3050T2, PL3050Q1, PL3050Q2, PLAZ4545S1, PLF4545D4



Garderobenschrank LIGHT

alle Artikel



Hängeregistraturschrank

3623, 3633, 3643, DF2, DF3, DF4



Hängeregistraturschrank LIGHT

IPCCA12, IPCCA13, IPCCA14, CDF2, CDF3, CDF4



Lieferzeit ca. 15 Arbeitstage ab Auftragsklarheit, weitere Produkte auf Anfrage. Bei Objektanfragen bitten wir Sie, die Lieferzeiten vorher abzuklären! Lieferfähigkeit, Änderungen und Irrtümer vorbehalten.

Schnelllieferprogramm

Hängeregistraturschrank ECO

alle Artikel



Flügeltürenschränk UNIVERSAL

E402A01, E722A03, E782A04, E782A04B6



E402A01G, E722A03G, E782A04G, HC782S4G,



Flügeltürenschränk ECO

FT06194B, FT08102B, FT08184B, FT08194B, FT09194B, FT12194B



Schiebetürenschränk ECO

SD12081S, SD12112S, SD12173S, SD12194S



Einschwenktürenschränk ECO

ES09, ES094S, ES096Z



Rollladenschrank EUROTAMBOUR™

ET408102S, ET408194S, ET410102S, ET410194S, ET412102S, ET412194S



Schubladenschrank MULTIDRAWER™

L125, L296, L298, L2910, L3915



670 (red), 603 (orange), 620 (tan), 623 (dark green), 642 (yellow), 634 (dark grey)

L296S, L298S, L2910S, L29A36S, L29A310S, L39A39



Schubladenschrank ECO

S6A, S8A



Schubladenschrank PFA & Home Filer

PFA2, PFA3F, PFA4F, PFA3, PFA4S, PFAM1S1F, PFAM3S



HF2, HF3



MultiDesk

MD1468, MD146, MD148, MD14610, MD14810, MD1410, MD146H, MD148H, MD1410H, MD146W, MD148W, MD1410W, MD14H, MD14W, MD10H, MD10W



MultiRange Sideboard

MS1007H

















Lieferzeit ca. 15 Arbeitstage ab Auftragsklarheit, weitere Produkte auf Anfrage. Bei Objektanfragen bitten wir Sie, die Lieferzeiten vorher abzuklären! Lieferfähigkeit, Änderungen und Irrtümer vorbehalten.

Schnelllieferprogramm

Poise

POD1406W, POS1007W  PW +  696  645  634  620  623

Plattform

PL750, PL500  355  633  601  645  696  604  605  639  641
 670  603  620  623  642  634

BOB

BOBS1, BOBS2, BOBS3, BOBS4, BOBM1, BOBM2, BOBM3, BOBM4, BOBL1, BOBL2, BOBL3, BOBHS, BOBFSL  PW

Plan- & Zeichnungsschrank ECO

PZ1, PZ0  645

Karteischrank

DF6  645  633  625

Karteischrank ECO

KS24, KS26, KS36  645  625

Karteikasten ECO

KKE, KKD  645  625

Akten- und Fachbodenregal

alle Artikel



VARIA

VS1608, VS1808, VD1608W, VD1808W  W396

Cito

alle Artikel alle Farb-/Dekorombinationen

Mehrzwecktische

			
Serie Dekor	G grau	BC buche	MP ahorn
Mehrzwecktisch 19 mm, Mehrzwecktisch 25 mm, Klapptisch 19 mm, Stehtisch	334 anthrazitgrau 333 schwarz 333 schwarz 300 aluminium 333 schwarz 300 aluminium	333 schwarz 399 chrom 300 aluminium	300 aluminium

Bürodrehstuhl UPSCALE | MAXIME

DSU, DSM  733

Bürodrehstuhl OPTIME

DSO, DSON  733

Lieferzeit ca. 15 Arbeitstage ab Auftragsklarheit, weitere Produkte auf Anfrage. Bei Objektanfragen bitten wir Sie, die Lieferzeiten vorher abzuklären! Lieferfähigkeit, Änderungen und Irrtümer vorbehalten.

Schnelllieferprogramm

Bürodrehstuhl xChair

xChairK  NE0018

Bürodrehstuhl LOOP

LOOPS  CM0900

Bürodrehstuhl Five

FIVEKL  NE0018

Bürodrehstuhl Cometa

COMEGKL, COMENKL  MR6651  RV0651 / MR6651

Bürodrehstuhl TAM

TAMGKL, TAMNAL  NE0625  GO0033 / NE0625

ZED

ZEDKL, ZEDCP2  RT0015 / NE0018

Besucherstuhl CLASSY | Cubica

BSF, CUBSCP2  733  ZS0901

Stehhilfe Steri

STERI67, STERI96, STERI33  TN9404  CN4511  TN9808

Besucherstuhl Stay

STAY4P2, STAYKP2  PXS001

Hocker Fungus

FUNGUS  RC8501  RC6501  RC7504

Softseating Only

ONLYC1, ONLYC2  ZS0901

Holzformschalenstuhl

HF2P4  1007

Feuerschutzschrank ECO

FSS073S, FSS094S, FSS124S  645

Hygieneschutz Shield

alle Artikel

Desi-Kick

DK  634  696

DKB2  weiß

Lieferzeit ca. 15 Arbeitstage ab Auftragsklarheit, weitere Produkte auf Anfrage. Bei Objektanfragen bitten wir Sie, die Lieferzeiten vorher abzuklären! Lieferfähigkeit, Änderungen und Irrtümer vorbehalten.

Service & Logistik

	Leistung		Preis € (zzgl. MwSt)	Voraussetzungen/Beispiele
Lieferung frei Haus	<p>Anfahrt, Abladen und Transport bis hinter die 1. verschließbare Gebäudetür im Parterre (ebenerdig, ohne Stufen) - ohne Verpackungsrücknahme - ausgenommen Inseln und Almen. Die Lieferung kann in Einzelfällen, je nach Art und Menge der bestellten Artikel, frei Bordsteinkante erfolgen.</p> <p>Die Lieferzeit innerhalb Deutschlands beträgt für Produkte im Schnelllieferprogramm ca. 15 Arbeitstage ab Auftragsklarheit; nach Österreich und in die Schweiz ca. 20 Arbeitstage nach Auftragsklarheit. Bestellartikel haben eine Lieferzeit von ca. 6-8 Wochen.</p>		<p>frachtfrei innerhalb der Bundesrepublik Deutschland</p> <p>13,5% des Nettowarenwertes bei einem Nettowarenwert unter 2.399,- € nach Österreich BeNeLux</p> <p>15% des Nettowarenwertes bei einem Nettowarenwert unter 2.399,- € in die Schweiz zzgl. 69,00 € Verzollungskosten.</p>	<p>Lieferung erfolgt per Sattelaufleger (18 m); Abladestelle muss für den LKW erreichbar sein.</p> <p>Inseln und Almen sind generell separat anzufragen.</p> <p>Liefereinschränkungen und besondere Anlieferbedingungen sind mit Zusatzkosten verbunden.</p> <p>Verzollungskosten je Auftrag</p>
Lieferung frei Verwendungsstelle	<p>Transport erfolgt bis zur Verwendungsstelle innerhalb des Gebäudes - ohne Montage, ohne Verpackungsrücknahme - ausgenommen Inseln und Almen.</p> <p>Die Lieferzeit innerhalb Deutschlands beträgt für Produkte im Schnelllieferprogramm ca. 20 Arbeitstage ab Auftragsklarheit; nach Österreich ca. 25 Arbeitstage nach Auftragsklarheit. Bestellartikel haben eine Lieferzeit von 6-8 Wochen.</p>		<p>65,00 € netto pro Möbelstück, ausgenommen Planschränke und Feuerschutzschränke</p>	<p>Voraussetzungen wie bei Lieferung frei Haus - zusätzlich muss die Verwendungsstelle auf normalem Wege erreichbar sein (Transportwegbeschreibung erforderlich), Angabe einer Telefonnummer und Avisierung obligatorisch. Die Zustellung beinhaltet nur das Vertragen an den Verwendungsort, ohne Ausrichtung, Montage, Verpackungsrücknahmen und sonstige Nebenleistungen. Es muss sichergestellt sein, dass der Zugang zum Verwendungsort mit dem geordneten Produkt frei zugänglich ist. Liefereinschränkungen und besondere Anlieferbedingungen sind mit Zusatzkosten verbunden. Bis maximal 110 kg</p> <p>Produkte mit Hinweis „frei Bordsteinkante“ Lieferung frei Verwendungsstelle nur auf Anfrage.</p>
Selbstabholung	<p>Abholung der bestellten Ware an unserem Lager. Die Lageradresse und weitere Kontaktdaten zur Abstimmung werden mit der Auftragsbestätigung übermittelt.</p>		-	<p>Die Ware kann ca. 48 Stunden (Schnelllieferprogramm) ca. 6-8 Wochen (Bestellware) nach Bestelleingang abgeholt werden. Die Übermittlung des Abholscheins erfolgt, sobald die Ware bereitsteht. Die Ware muss sofort bei Übernahme kontrolliert werden, eine spätere Reklamation ist nicht möglich.</p>
Avisierung	<p>Telefonische Avisierung der Lieferung, sofern bestellt, ca. 1-3 Tage vor dem Liefertermin.</p> <p>Bei Lieferung per Paketdienst erfolgt keine telefonische Avisierung - bei Angabe einer E-Mail-Adresse erfolgt die Lieferterminierung direkt zwischen Dienstleister und Empfänger.</p>		<p>3,90 € netto</p> <p>Fehlende Rufnummer kann zu zusätzlichen Kosten für eine zweite Anlieferung führen.</p>	<p>Bekanntgabe der Telefonnummer oder E-Mail-Adresse des Fachhändlers oder des Empfängers bei der Bestellung.</p>
Fixtermin	<p>Verbindliche Lieferung an einem gewünschten Tag. Die Vereinbarung einer fixen Uhrzeit ist nicht möglich. Für ungefähre Lieferzeitfenster wird keine Haftung übernommen.</p> <p>Bei der Angabe von Fixterminen sind die angegebenen Lieferzeiten der einzelnen Produkte zu beachten. Fixtermine sind generell nicht unterhalb der Regellieferzeit möglich.</p>		<p>59,00 € netto</p>	<p>Lieferung fix am 19.7. - separate schriftliche Vorgabe mit Bestellung unbedingt erforderlich.</p>
Mindermenge/ Pauschale	<p>Mindestbestellwert für eine portofreie Zusendung von Zubehör- und Kleinteilen beträgt 100,00 €. Für Lieferungen in die Schweiz 500,00 €.</p>		<p>Bei einem Nettowarenwert unter 100,- € werden 20,- € (innerhalb Deutschlands) 25 € (innerhalb Österreichs/BeNeLux) als Pauschale für Handling, Service, Verpackung und Porto berechnet.</p>	<p>Beispiel: Bei einem Nettowarenwert von 27,90 € betragen die Portokosten 20,00 €.</p>
Mindestbestellwert	<p>Lieferung in die Schweiz ab einem Nettowarenwert von 250,00 € möglich.</p>		<p>Bei Lieferung in die Schweiz unter einem Nettowarenwert von 500,- € werden 45,- € berechnet.</p>	
Änderung/ Verschiebung	<p>Änderung einer Bestellung nach Zusendung des Auftrags an die Bisley GmbH. Grundsätzlich muss auftragsbezogen produzierte Ware abgenommen werden. Änderungen nach Produktionsbeginn oder Warenversand sind nicht möglich.</p>		<p>Nach Absprache - jedoch mindestens 15,00 € Bearbeitungsgebühren</p>	<p>Beispiel: Änderung der Farbe oder der Modellnummer aufgrund eines Kundenirrtums.</p>
Umverfügung	<p>Änderung der Lieferart von frei Haus auf frei Verwendungsstelle oder umgekehrt.</p>		nicht möglich	<p>Eine Umverfügung der Lieferart nach Warenversand ist grundsätzlich nicht möglich.</p>
Warenrücknahme	<p>Rücknahme der bereits produzierten oder gelieferten Ware.</p>		nicht möglich	<p>Eine Rücknahme von bereits produzierten oder gelieferten Waren ist grundsätzlich nicht möglich.</p>
Beanstandung	<p>Die Beanstandung eines Transportschadens ist innerhalb von 24 Stunden zu melden, inkl. aussagekräftigem Bild- bzw. Videomaterial der Beschädigung / des Mangels.</p>		in schriftlicher Form	<p>Die Reklamation einer Lieferung ist innerhalb von 24 Std. zu melden und zwingend auf den Frachtpapieren anzuzeigen.</p>

Lieferungen erfolgen generell nur an Arbeitstagen (Montag bis Freitag) von ca. 8:00 Uhr bis 17:00 Uhr!

Irrtümer, Änderungen und rohstoff- und frachtbedingte Anpassungen vorbehalten.



Bisley GmbH
Wiesenstraße 70 A3
40549 Düsseldorf

T +49 (0)211 87541 600
F +49 (0)211 87541 899
E info@bisley.de

Perfectly Organised

